

NORMALIT

by Normagrup



Éclairage technique
et architectural

normalit.com



Le sens de la technologie

[L'ADN de Normagrup](#) 4

Normagrup Technology

[Divisions](#) 5

Présence internationale

[De l'Espagne vers le monde](#) 6

Fabrication

[De la matière première au produit fini](#) 8

Environnement

[Engagés pour notre planète](#) 9

Recherche et transfert de technologie

[Normagrup LAB](#) 10

Exécutions spéciales et projets sur mesure

[Normagrup 360](#) 12

Index

[Catalogue Normalit](#) 14

NORMALIT

Éclairage technique et architectural



[normalit.com](https://www.normalit.com)

Le sens de la technologie

L'ADN de Normagrup

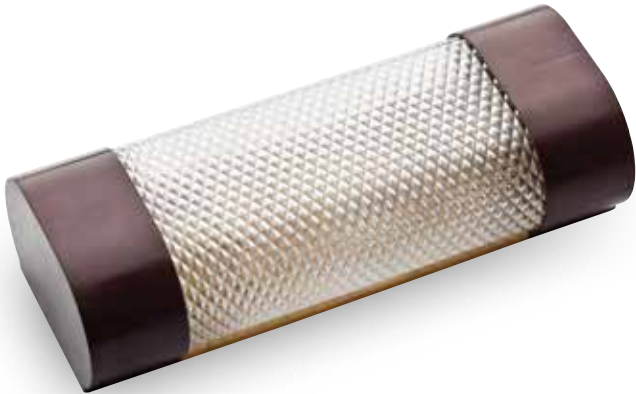

1971

Tout a commencé par un éclairage de secours. Un petit dispositif qui contenait déjà les clés de notre ADN.



DÉCOUVREZ
NORMAGRUP

Voir la vidéo



Guidés par notre curiosité, nous avons découvert de nouveaux besoins, et nous avons recherché la technologie permettant d'y répondre.

C'est ainsi que, tout naturellement, de nouvelles divisions se sont créées, nous permettant d'intégrer des solutions et d'aborder de grands projets en toute confiance.

Sans chercher à faire des économies sur les ressources ni sur la technologie, sans prendre de raccourcis, sans économiser sur les composants ni sur les contrôles de qualité.

Et avec une envie Permanente d'innover et de rendre le monde meilleur à travers la technologie.

La technologie est notre
moteur, pour faire de ce monde
un monde meilleur.





Normagrup Technology

Divisions

NORMALUX

Éclairage de secours
normalux.com

NORMALIT

Éclairage technique et architectural
normalit.com

NORMADET

Détection des incendies et des gaz
normadet.com

NORCLINIC

Services techniques hospitaliers
norclinic.com

Ensemble, nous formons une
équipe parfaitement coordonnée.

www.normalux.com

Société leader dans la fabrication, la commercialisation et la distribution d'équipements de secours en Espagne. Plus de 40 ans d'expérience, de qualité et la confiance de nos clients constituent notre garantie.

www.normalit.com

Division spécialisée dans les systèmes d'éclairage technique et architectural comprenant tout le processus de construction, avec la technologie la plus novatrice intégrée à des produits dont la qualité technique est élevée.

www.normadet.com

Solutions de dernière génération pour les systèmes de protection contre les incendies et les gaz toxiques. Qualité certifiée.

www.norclinic.com

Spécialistes dans la fabrication d'équipements hospitaliers comprenant, de manière accessible, l'éclairage de veille, l'éclairage ambiant et les prises de gaz médical.



Présence internationale

De l'Espagne vers le monde

À partir de nos installations dans les Asturies, et à travers nos différentes filiales, nous distribuons la technologie et l'innovation sur toute la planète.



100%

Diseñado y fabricado íntegramente en España

Filiales :

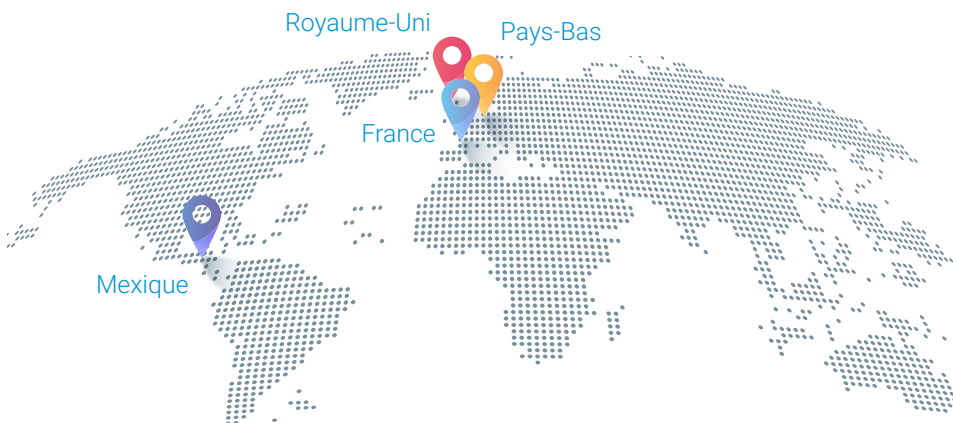

30.000 m²



4.500 m²



1.200 m²





6.000 m²

NTC

Normagrup Tech Center

Un espace pour la recherche, l'expérimentation et l'apprentissage

Le Normagrup Tech Center est un bâtiment couvrant plus de 6 000 m² destinés aux **laboratoires et au service R&D&I**, à travers lequel NormaGrup mise sur l'innovation et la technologie. Il comporte également un **auditorium** d'une capacité de 60 personnes où sont réalisées des journées de formation sur la théorie de la lumière, le développement de projets, la domotique, la réglementation...

Un lieu unique

NTC est aussi un Show Room dans lequel sont installés plus de 2 500 luminaires et blocs de secours répartis dans différentes ambiances (Salle de classe, bureaux cloisonnés et Open-Space, boutique, supermarché, musée, zones hospitalières, restaurant, etc.)

La gestion centralisée de ces points lumineux et des régulateurs de lumière, boutons-poussoirs et détecteurs de présence est assurée par **NormaLink**, notre plateforme de contrôle multi-dispositifs et multiutilisateurs qui permet d'associer et de gérer l'éclairage de secours et l'éclairage classique de manière dynamique et intuitive.

NTC est un espace unique que Normagrup met à la disposition de ses clients, installateurs, architectes, constructeurs.



Fabrication

De la matière première au produit fini

Normagrup conçoit et fabrique intégralement ses produits dans l'usine de production de l'entreprise dans les Asturies, en développant ses propres technologies avec un contrôle complet des processus techniques et logistiques. Nous transformons les matières premières en produits finis afin d'assurer

une efficacité, une qualité, une sécurité et une fiabilité maximales, ainsi qu'une polyvalence à haute valeur ajoutée dans l'exécution de projets spéciaux. Une gestion globale, de la conception technologique à la fabrication, avec des lignes intégrant les dernières avancées en électronique, robotique et automatisation.

Normagrup recherche, développe et fabrique en Espagne.





Certification
environnementale



Pionniers en matière de durabilité

Depuis 2023, les deux catégories d'éclairage de Normagrup, **Normalux et Normalit, sont les premières marques en Espagne à avoir obtenu le certificat AENOR N Durable**, en reconnaissance de leur engagement environnemental, social et de gouvernance. Cette distinction, qui contrôle plus de 20 indicateurs de durabilité, confirme la politique de bonnes pratiques environnementales mises en place au cours de ces dernières

années dans le but d'adapter l'entreprise aux grands défis écologiques. La mise en œuvre de nouvelles normes relatives à l'économie circulaire et à la logistique responsable, ou encore la création de gammes d'emballages écologiques et durables font partie d'une stratégie exigeante de Normagrup afin de contribuer à la protection de la planète depuis les Asturies, avec une vision globale.

Normagrup Lab

Recherche et transfert
de technologie

Normagrup LAB est un centre d'innovation pionnier spécialisé dans l'éclairage qui allie recherche scientifique et démarche permanente de transfert de technologie, dans le but d'offrir aux clients de l'entreprise une valeur ajoutée unique dans la gamme de produits et le développement de projets uniques.

Les connaissances technologiques avancées, la vision R&D de l'entreprise et le contrôle complet de la fabrication nous permettent d'anticiper les besoins de notre secteur, ce qui place Normagrup à l'avant-garde du marché mondial grâce à son haut niveau d'innovation.





Les pièces de Normagrup LAB

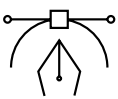

Service conception

Une équipe experte en design industriel et technologique au service de l'esthétique, de l'ergonomie et de la facilité d'utilisation des produits pour obtenir leur adaptation optimale aux différents espaces et assurer une facilité d'installation et de manipulation.



Laboratoires propres

Un centre de R&D pour le développement de technologies et pour tester les produits, garantissant une qualité et une sécurité maximales. Nos installations sont dotées des équipements les plus avancés, avec un photogoniomètre, une sphère d'Ulbricht, un marteau à percussion, une chambre climatique, une machine à fil incandescent, un double monochromateur et un spectrophotomètre, entre autres ressources.



Découvrez nos laboratoires



Analyse et fabrication avancée

En tant que fabricant indépendant, Normagrup a la possibilité d'adapter ses processus de production à des exigences spécifiques. L'expérience et les connaissances techniques de l'entreprise au service de chaque projet pour étudier et réaliser des installations dans divers scénarios, avec la fabrication d'équipements sur mesure.



Groupe de réflexion technologique

La connaissance comme bastion de l'entreprise pour créer les fondations de l'avenir, avec une équipe multidisciplinaire située à la pointe de la recherche dans le domaine de l'éclairage de divers domaines.



Normagrup 360

Exécutions spéciales
et projets sur mesure

La capacité de fabrication de Normagrup permet à l'entreprise d'adapter les caractéristiques de ses produits aux besoins de ses clients, en réalisant une fabrication en série de solutions hautement spécialisées et uniques, ainsi qu'une exécution efficace de projets spéciaux.

En plus de garantir les plus hauts standards de qualité, les services **Normagrup 360** offrent la possibilité de sélectionner des caractéristiques de fabrication à la carte, permettant la production sur mesure de produits avec des finitions spéciales et la combinaison de spécifications souhaitée.



Systèmes d'éclairage personnalisés

La fabrication sur mesure permet une intégration optimale et un meilleur rendement des installations. Ceci est possible grâce à la sélection de paramètres tels que l'autonomie dans les solutions d'éclairage de secours ou la température de couleur dans les luminaires conventionnels.

NORMALIT

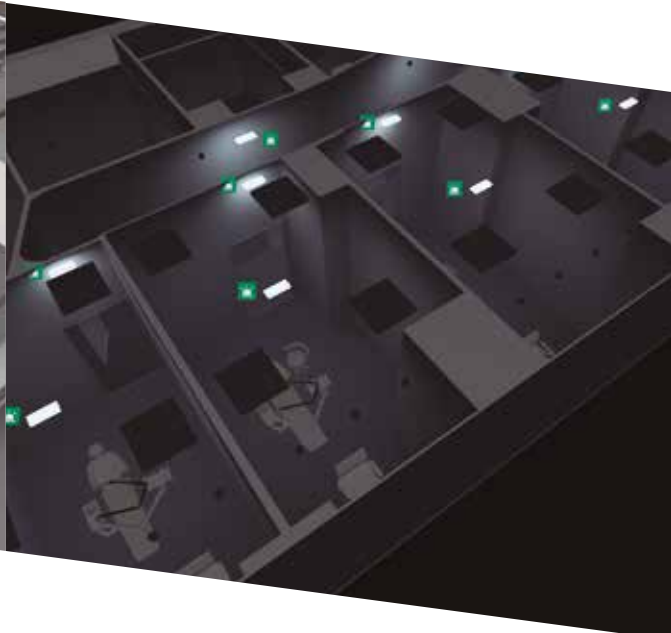
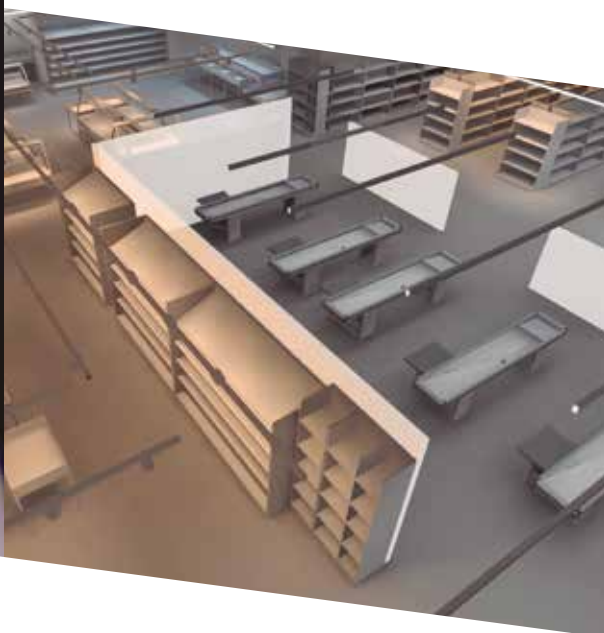
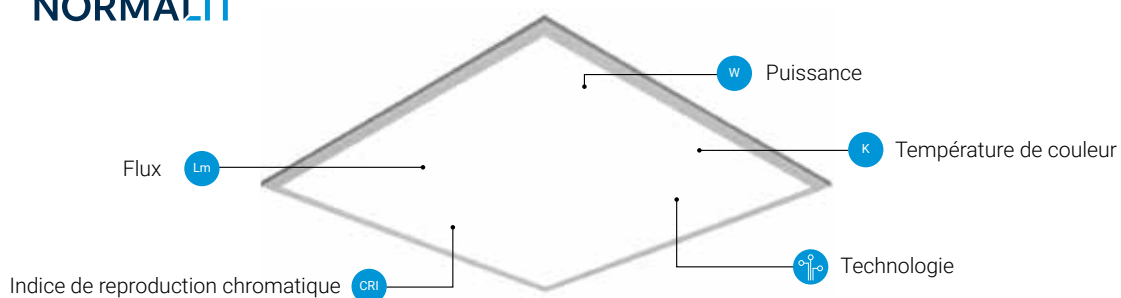

Adaptation et flexibilité de fabrication

Notre vision est basée sur une approche fonctionnelle et flexible de la production, afin que les systèmes s'adaptent aux différents espaces et aux diverses utilisations d'un point de vue technique et esthétique.

Projets et exécutions à la demande

En tant que fabricant, Normagrup accompagne ses clients dans le développement et la réalisation de projets personnalisés et d'exécutions uniques dans le but de faire de chaque défi une réalité.

Nouveautés 16

Système de contrôle

Normalink App control by Normagrup 18

SALUZ®

Technologie inspirée du soleil 21

Leds food

Améliore la qualité des aliments 30

NORMALIT

Éclairage technique et architectural

Downlights encastrer

— Elit



Elit
41



Elit Max
47



Elit HR
51



Elit HR Mini
55



Elit Mini
59



Elit Micro
65

— Nahika



Nahika
74



Nahika Q
78

— Polart Disponible en SALUZ®



Nahika Mini
81



Nahika Micro
84



Nahika Micro Q
88



Polart | N
97



Polart Mini | N
98



Polart Micro | N
99



Polart Q | N
100



Polart Mini Q | N
101

— Kuiper



Polart Micro Q | N
102



Kuiper
104



Hat
109



Hat HR
114



Hat Q
119



Hat Mini
120



Hat Mini Q
121



Hat Micro
122

Disponible en SALUZ®

— IR / IQ



IR
124



IQ
128

— Tiny



Tiny
132

— Dorfin



Dorfin
137



Dorfin Q
144

Downlights de surface



Elit S
150



Hat S
155



Cyre
158



Pendulares
164



Pagoda
170

Écrans



Nassel Avant
176



Nassel
182



Nassel S
190



Luzerna Avant
194



SeaLED
206
Disponible en SALUZ®

Disponible en SALUZ®

Salles blanches



Alba
218

Industriel



Markt
228



Blok Avant
234



Blok
240



Blok R
244



Hermetic Avant
246



Hermetic Line
252



Hermetic XL
258

Structures



U-Line
264



Linnea
270



Linnea Mixto
276



Eyre
278



Trazzo Avant
286
Disponible en SALUZ*



Trazzo 70
305



Trazzo Mixto
319



Cosmos
326



Sycom
332



Coral
338



Zafiro
342



Ruban LED
347

Projecteurs



Silk
364



Aqa
372



Dot
378



Area
384



Prolit
394



Avalon
398



Nora
406

Ambiance



Mural
412



Cyre P
416



Til
418



Uro
420



Passo
422

NormaLINK  App control by Normagrup 424

Le facteur de maintenance 438

Technique de la lumière 440

Guide pour le contrôle de la régulation 444

Conditions générales de vente 446

Normagrup simulator

Simulez une installation en ligne

Normagrup Simulator est la nouvelle application de Normagrup. Elle permet de calculer et de planifier de façon simple et rapide le nombre de luminaires ainsi que leur répartition au sein de l'espace au moyen d'un simulateur en ligne intelligent.

En plus de proposer un plan d'éclairage personnalisé, l'outil numérique détermine les paramètres tels que l'éclairage maximal, minimal et moyen, la puissance installée ainsi que la valeur de l'efficacité énergétique de l'installation (VEEI).

Disponible sur www.normalit.com/fr



Hermetic Avant

La solution tout-terrain

HERMETIC AVANT est la nouvelle famille de luminaires étanches de Normalit, une solution polyvalente conçue pour s'adapter à tous types d'espaces industriels grâce à leur grande versatilité et leur haute résistance.

- Protection maximale (IP66).
- Trois longueurs différentes disponibles.
- Version dotée d'un détecteur de présence.
- Branchement rapide et sans démontage.



Polart

Un downlight design

POLART est la nouvelle famille de downlights LED de Normalit, une gamme s'inspirant d'un style visuel contemporain afin de proposer de nouvelles possibilités esthétiques grâce à un concept d'éclairage minimaliste et écologique.

- Deux formats et trois tailles.
- Deux modes d'installation (encastré et fixé au plafond).
- Nouveau diffuseur avec deux positions.
- Trois températures de couleur.
- Sélecteur de température de couleur



DISPONIBLE VERSION SALUZ. CONSULTER. **SALUZ**



Silk

Un projecteur universel

SILK est la nouvelle gamme de projecteurs d'intérieur à installer sur rail de Normalit. Une solution d'éclairage architecturale minimaliste conçue pour une utilisation universelle grâce à sa flexibilité au niveau de l'intégration dans l'espace.

- Quatre degrés d'ouverture (intensive 15 °, moyenne 24 °, extensive 36 °, très extensive réf. 52 ° / réf. PI 55 °)
- Conçu en noir et blanc.
- Deux tailles disponibles.



Avalon

Toutes les possibilités dans un projecteur

AVALON est la nouvelle famille de projecteurs d'extérieur de Normalit, une gamme flexible et innovante qui associe haute technologie, résistance et efficacité afin d'offrir toutes les possibilités d'application dans une solution intégrale.

- Quatre versions : version standard, version avec détecteur de présence, version avec capteur crépusculaire et version dotée de la technologie Dip-Switch ou flux réglable.
- 7 tailles disponibles
- Protection maximale (IP66).



NormaLINK

Tout le contrôle,
au bout de vos doigts



Compatible avec l'éclairage standard
et l'éclairage de secours DALI



SALUZ® Tunable white

> MODBUS <

Compatible avec l'éclairage
de secours

WIRELESS SYSTEM
NORMALUX



Normalink est disponible pour
IOS, Android et Windows

iOS   Windows

100%
by Normagrup
matériel · logiciel · support



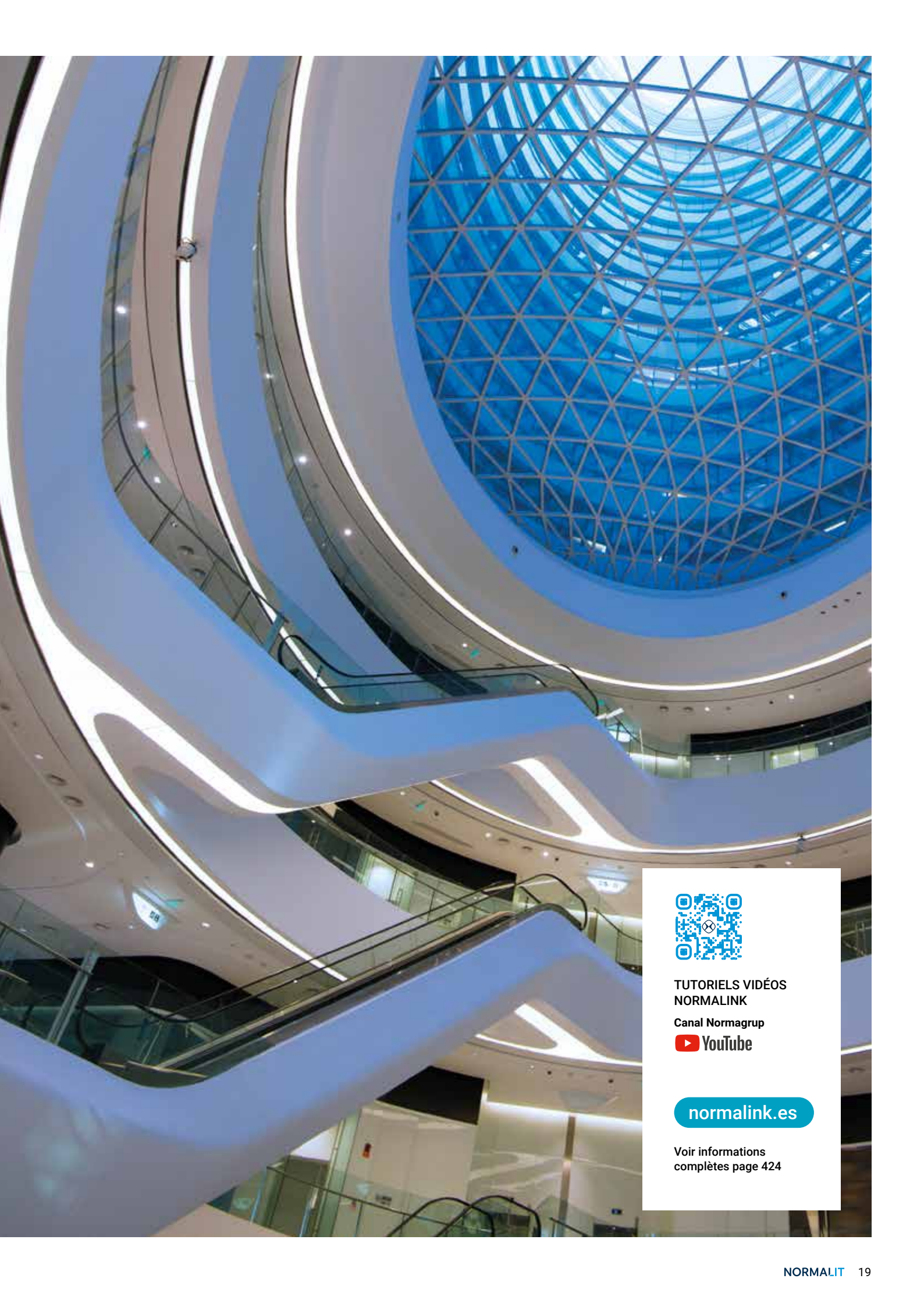

TUTORIELS VIDÉOS
NORMALINK

Canal Normagrup



[normalink.es](https://www.normalink.es)

Voir informations
complètes page 424



SaLuz®

Technologie inspirée du soleil

SaLuz® est la technologie de Normalit qui permet de créer des ambiances saines, confortables et efficaces.

Les luminaires SaLuz® s'inspirent du soleil pour s'adapter aux cycles biologiques, sans avoir à être connecté à un réseau ou à un module externe.



SaLuz® Video
et plus d'information



Pourquoi y a-t-il des lumières qui nous font nous sentir bien et d'autres qui nous stressent?

La lumière affecte nos rythmes vitaux, nos processus physiologiques, notre état d'esprit, notre niveau de concentration, nos émotions et, bien sûr, notre santé.

Et bien que la lumière artificielle soit très utile, notre biologie est toujours programmée pour s'adapter à la lumière naturelle, à ses cycles et à ses caractéristiques.

La technologie SaLuz® s'inspire de la lumière naturelle

et grâce à leurs caractéristiques, les luminaires équipés de la technologie SaLuz® offrent des avantages importants:

- Ils s'adaptent à nos rythmes vitaux naturels.
- Ils évitent les dommages aux yeux et à la peau.
- Ils évitent les maux de tête, nausées et vertiges.

Comment fonctionne la technologie SaLuz®?

SaLuz® est une technologie qui agit sur divers aspects de la lumière.



Ajuste automatiquement le rythme circadien.

SaLuz® modifica la temperatura de color de la luz a lo largo de la jornada, para hacerla coincidir con nuestros ritmos biológicos naturales, mejorando el nivel de activación, los estados de ánimo y el ciclo sueño/vigilia.



Contrôle le flickering (sans risque):

Le flickering sont de petites fluctuations de la luminosité de la lumière artificielle qui se manifestent par un scintillement. Une exposition prolongée à des lumières avec un niveau élevé de flickering provoque des maux de tête, notamment des migraines et des nausées. SaLuz® garantit des niveaux de flickering sans risque.



Contrôle la sécurité photobiologique.

Les luminaires avec SaLuz® appartiennent au groupe de risque 0 (sans risque) pour les yeux et la peau, conformément à la norme européenne de sécurité photobiologique (EN 62471).



INFLUENCE DE LA LUMIÈRE SUR LE CERVEAU

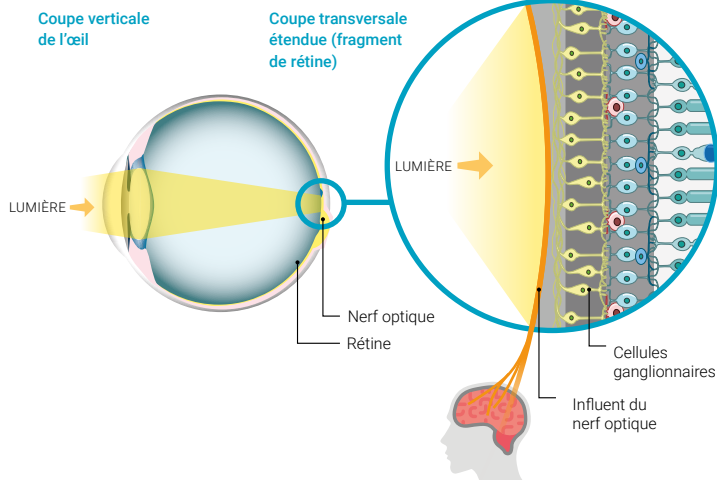

Les axones des CELLULES GANGLIONNAIRES se rejoignent pour former le NERF OPTIQUE, par lequel l'information est transmise au cerveau. Elle arrive aux zones visuelles, pour former des images, mais aussi à des zones non visuelles, qui régulent l'horloge biologique, la production de certaines hormones et le sommeil, entre autres.

La lumière riche en teinte bleue stimule les cellules ganglionnaires qui contrôlent la production des hormones suivantes:

- La dopamine, qui joue un rôle important dans la coordination musculaire, la vigilance et le plaisir.
- La sérotonine, qui agit comme stimulant et motivateur et, par conséquent, aide à augmenter les niveaux d'énergie.
- Cortisol (hormone du stress), qui stimule le métabolisme et programme le corps pour la journée.

Dans le même temps, la même lumière riche en tons bleus supprime la production de mélatonine, qui est l'hormone qui nous fait nous sentir fatigués, ralentit les fonctions du corps et réduit l'activité pour favoriser le repos.

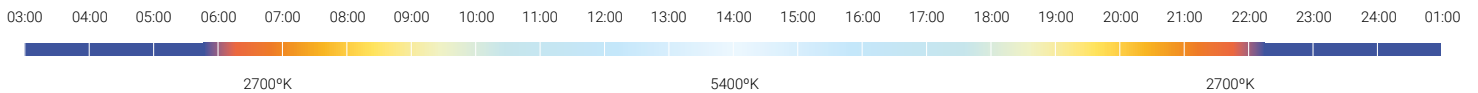

Savez-vous ce qu'est le rythme circadien et comment il affecte notre vie?

Nous sommes naturellement synchronisés avec le soleil.

Dans les environnements intérieurs dans lesquels nous passons habituellement notre journée (bureaux, écoles, etc.), la lumière artificielle ne varie ni en tonalité ni en intensité ce qui produit une désynchronisation de nos rythmes vitaux.

La science a montré que cela affecte directement la performance, notre humeur et notre sommeil.

Les luminaires SaLuz® reproduisent de manière autonome le cycle de lumière naturelle du soleil. Pour cela, nous prenons comme référence les heures de lever et de coucher du soleil de la ville de Madrid pour chaque jour de l'année, et elles sont liées à un spectre de lumière pour chaque moment de la journée. Cette variation de spectres s'effectue de manière continue et négligeable à l'œil nu. En dehors du cycle quotidien, les luminaires émettent un spectre conçu pour minimiser l'inhibition de la mélatonine.

SaLuz® se synchronise avec nos rythmes naturels, changeant automatiquement la température de couleur tout au long de la journée.





BLANC CHAUD
RELAX



BLANC NEUTRE



BLANC FROID
ACTIF

Domaines d'action

La technologie SaLuz® est particulièrement indiquée pour les intérieurs où règne une lumière artificielle continue tout au long de la journée.



Hôpitaux

Certains patients dont les mouvements sont limités sont peu exposés à la lumière naturelle et, par conséquent, aux stimuli qui aident à synchroniser leur horloge interne.

La technologie SaLuz® stabilise leur rythme circadien. Il les détend ou les anime comme le ferait le soleil selon les heures de la journée et les aide à améliorer le sommeil.

Les performances et le bien-être des professionnels qui s'occupent sont eux aussi améliorés.

Ecoles

Il y a beaucoup d'enfants qui sont soumis à un éclairage malsain. Même lorsque la sécurité photobiologique, le flickering et l'UGR sont contrôlés, les élèves sont exposés à une température de couleur inadaptée et / ou constante, provoquant une perte de rythme biologique.

Cela affecte leur durée d'attention, altère la coordination, la vitesse de réaction, etc.



Le matin, l'intensité de la lumière et la proportion de ton bleu nous aident à être plus actifs. Le soir, l'intensité et la proportion de bleu diminuent, nous relaxant et nous préparant au repos.

Facilité d'installation et de contrôle

La technologie SaLuz® se caractérise par sa facilité d'installation et de contrôle, nul besoin de câbles supplémentaires ou de systèmes domotiques.

L'intégration de la technologie Bluetooth permet de gérer le système depuis n'importe quel appareil mobile de façon simple, rapide et flexible. Bénéficiez d'une mise au point automatique et immédiate, d'une importante économie sur les frais d'installation et de maintenance ainsi que d'une expérience de contrôle personnalisée et aisée grâce à la nouvelle application SaLuz® *Easy*.

Configuration automatique

SaLuz® est le premier système sur le marché à réaliser la simulation du rythme circadien sans avoir à se connecter à d'autres équipements.

Les luminaires sont dotés d'une horloge et d'un calendrier avec la date, l'heure ainsi que la saison de l'année. Il suffit de les connecter au réseau électrique afin de mettre en place le cycle solaire de façon automatique, n'importe où dans le monde.



Installation directe au réseau électrique

Pas de câbles supplémentaires.
Pas d'éléments de contrôle.
Pas de mise en service.
Pas de configuration.



Synchronisation automatique avec le soleil

Simulation dynamique du rythme circadien.



Luminaires connectés par Bluetooth

Contrôle mobile simple et centralisé.



Possibilité de contrôler jusqu'à 20 luminaires

Le module de contrôle Bluetooth permet de contrôler entre 15 et 20 luminaires simultanément.



Une gestion simple et intuitive

L'application SaLuz® *Easy* permet de gérer le système SaLuz® à partir d'appareils mobiles de façon simple, intégrale et connectée grâce au Bluetooth.

Un nouvel outil au design intuitif et minimaliste disposant d'une technologie dernier cri afin de gérer l'éclairage de façon intelligente et dynamique au moyen de trois modes de contrôle pour une synchronisation automatique avec le cycle solaire en tous lieux, personnaliser des ambiances et programmer des séquences d'éclairage quotidiennes.

salUZ®
Easy APP CONTROL

APP GRATUITE
Disponible pour IOS et ANDROID



Mode manuel :

Créez des ambiances personnalisées en variant la température de couleur et l'intensité lumineuse afin d'adapter l'éclairage à différents espaces, activités et besoins, allant d'espaces dédiés à la concentration à des espaces détente.

Mode cycle circadien :

Introduisez l'emplacement de l'appareil mobile afin de synchroniser SaLuz® avec le cycle naturel de la lumière de l'endroit où se trouve l'installation et adaptez le système au cycle circadien local de façon automatique et instantanée.

Mode programmation :

Programmez des séquences et des cycles quotidiens d'éclairage en toute simplicité afin de configurer un système personnalisé pouvant s'adapter à n'importe quel espace. Les routines programmées sont affichées sur un calendrier.

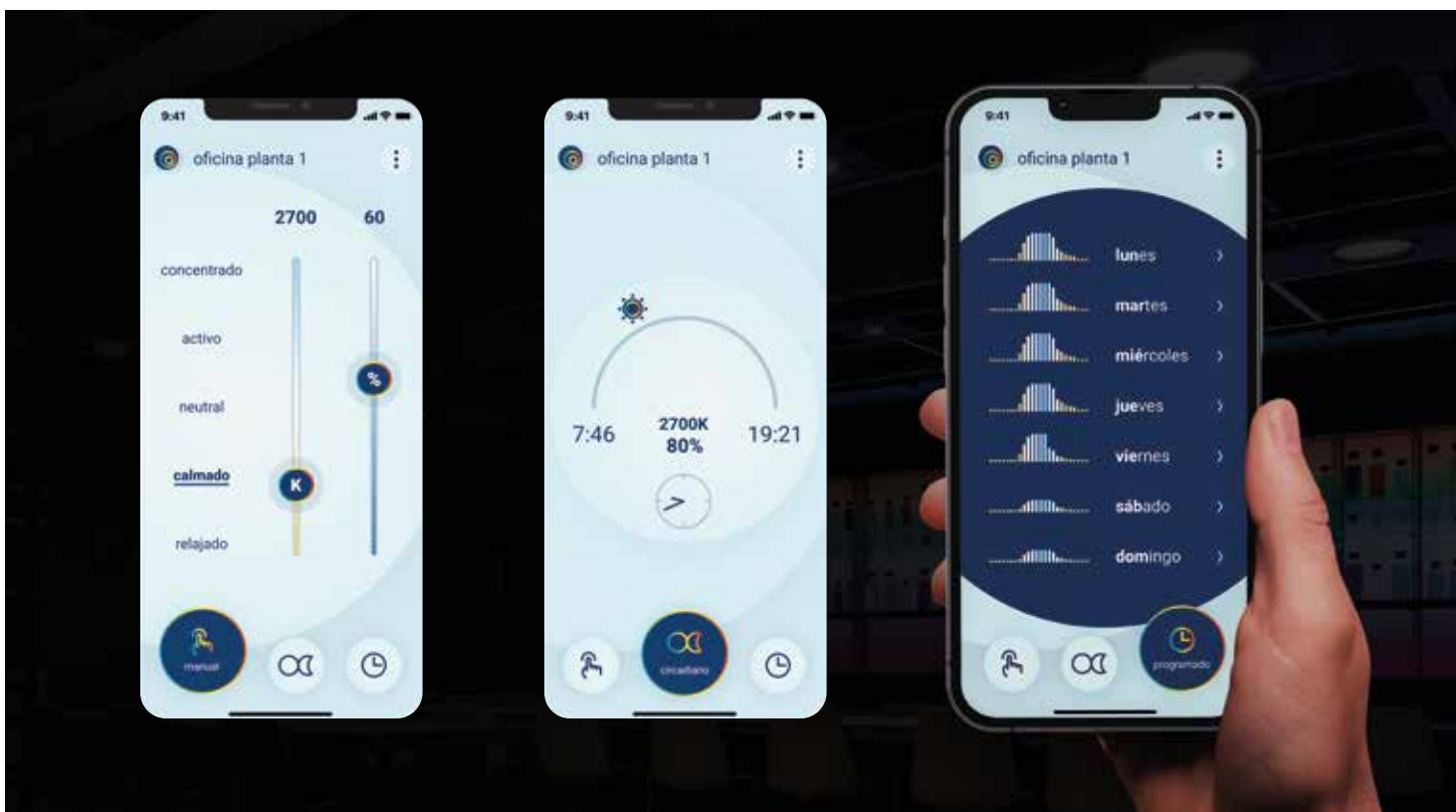

saLUZ®

Luminaires



Trazzo Avant saLUZ®

IP
30



Adossé
au plafond



Suspendu
au plafond

Sécurité photobiologique **0**

Flickering **sans risque**

UGR  **16**



Plus d'informations **page 291**

Hat HR saLUZ®

IP
54



Encastré
plafond

Sécurité photobiologique **0**

Flickering **sans risque**

UGR  **21**



Plus d'informations **page 117**

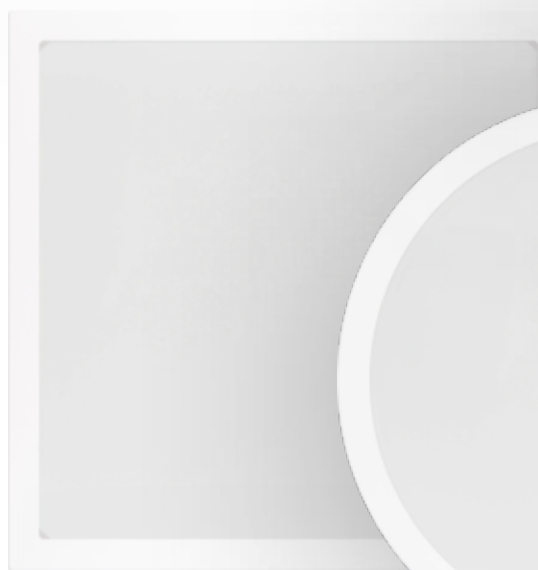
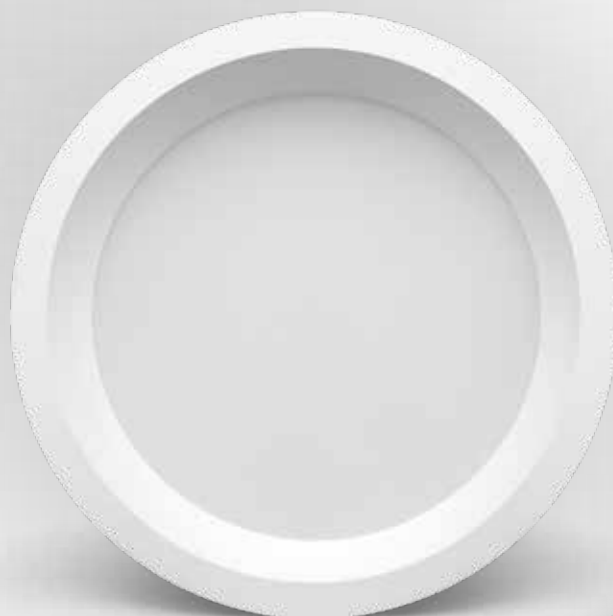

Polart saLUZ®

IP
20-54



Encastré
plafond

Sécurité photobiologique **0**

Flickering **sans risque**

UGR  **22**

DISPONIBLE VERSION SALUZ.
CONSULTER.

Nassel Avant saLUZ®

IP
44



Encastré
plafond

Sécurité photobiologique **0**

Flickering **sans risque**

UGR **16**



Plus d'informations **page 180**

Luzerna Avant saLUZ®

IP
20-54



Encastré
plafond

Sécurité photobiologique **0**

Flickering **sans risque**

UGR **16-19**



Plus d'informations **page 203**

SeaLED saLUZ®

IP
20-65



Encastré
plafond

Sécurité photobiologique **0**

Flickering **sans risque**

UGR **16-19**



Plus d'informations **page 213**

Leds food

Améliore la qualité des aliments

Les LEDS FOOD aident à la bonne conservation des aliments. En ne générant pas de températures de fonctionnement élevées, elles prolongent un état de conservation optimal.



Les LED PAIN mettent en évidence les tons jaunes ou orangés ; elles sont idéales pour les fromages, les pains ou les produits de pâtisserie.

PAIN LED
3000K
2420 lm
CRI 85



Les LED POISSON sont idéales pour éclairer les poissons. Leur température de couleur plus froide magnifie la qualité du produit.

POISSON LED
5000K
3250 lm
CRI 90



Les LED VIANDE accentuent la couleur rouge et rose des viandes. Le résultat est un produit plus agréable à l'œil.

VIANDE LED
4000K
2315 lm
CRI 82

LEDS FOOD garantit une courbe de travail homogène ainsi qu'un degré CRI élevé.

Solutions Normalit avec leds food



Nahika
Plus d'informations [page 77](#)



Dorfin Q
Plus d'informations [page 146](#)



Dorfin
Plus d'informations [page 142](#)



Pendulares
Plus d'informations [page 166](#)



Pagoda
Plus d'informations [page 172](#)

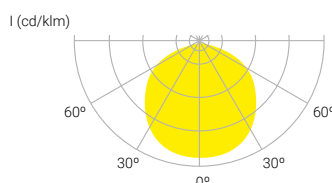

LEDS
FOOD

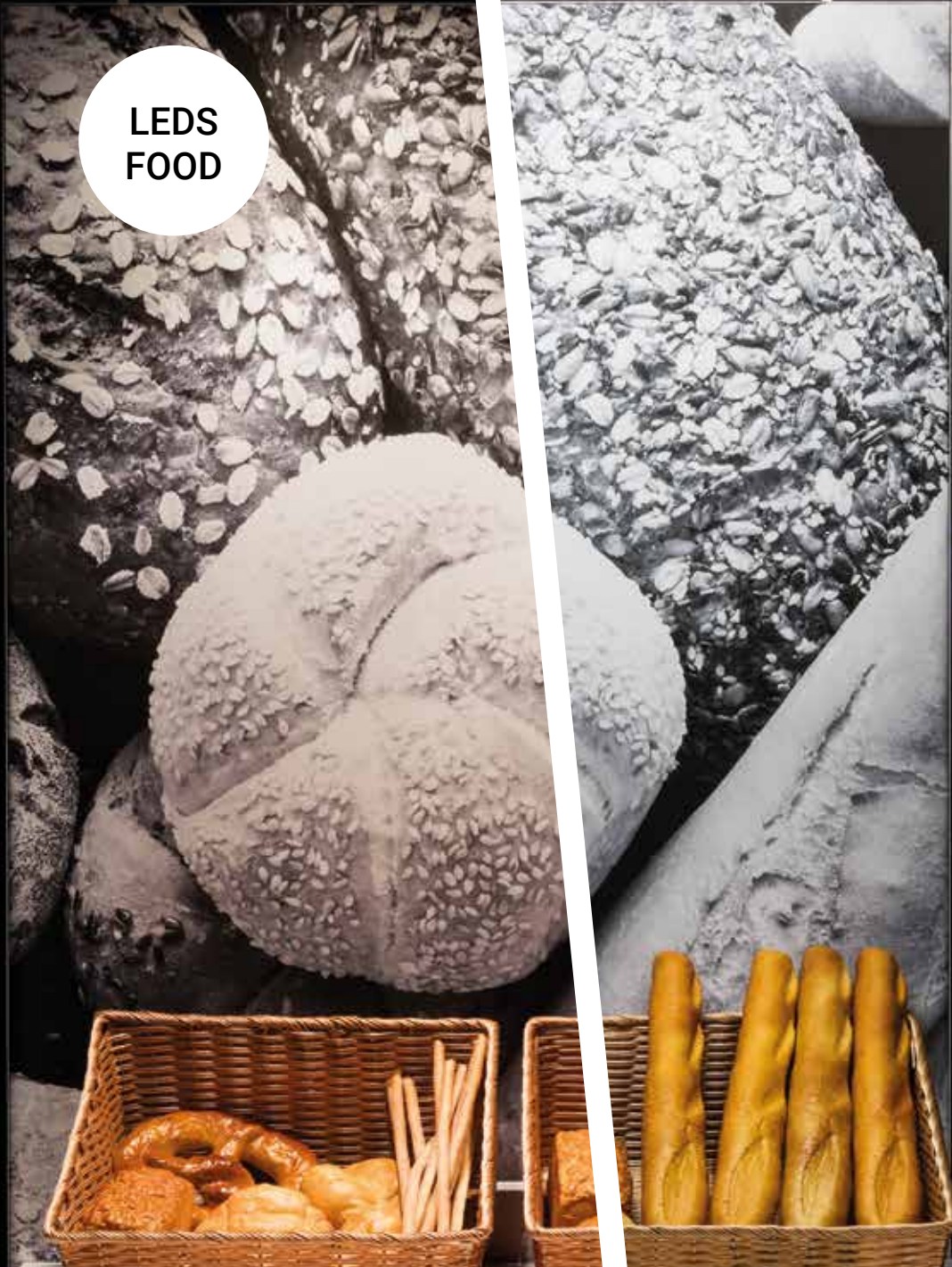

Downlights encastrer



— Elit



Elit
41



Elit Max
47



Elit HR
51



Elit HR Mini
55



Elit Mini
59



Elit Micro
65

— Nahika



Nahika
74



Nahika Q
78



Nahika Mini
81



Nahika Micro
84



Nahika Micro Q
88

— Polart Disponible en SaLUZ



Polart 97 **N**



Polart Mini 98 **N**



Polart Micro 99 **N**

— Kuiper

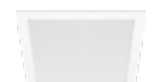

Polart Q 100 **N**



Polart Mini Q 101 **N**



Polart Micro Q 102 **N**



Kuiper
104

— Hat



Hat
109



Hat HR
114

Disponible en SaLUZ



Hat Q
119

— IR / IQ



Hat Mini
120



Hat Mini Q
121



Hat Micro
122



IR
124



IQ
128

— Tiny



Tiny
132

— Dorfin



Dorfin
137



Dorfin Q
144



Elit



ELIT est la famille de downlights encastrés à haute valeur ajoutée de NormaLit. Son design, ses caractéristiques et sa largeur de gamme en font le downlight idéal pour tout type de projet.

Cinq versions, cinq ouvertures

Taille ronde
ouvertures

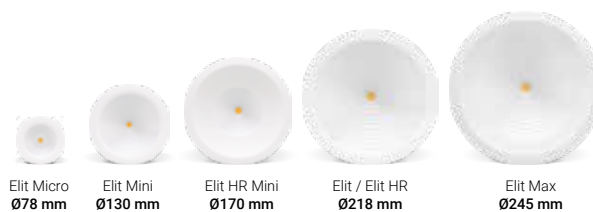

Encastré plafond

Elit est l'équilibre
parfait entre design et
technologie

NOMBRE D'ÉQUIPEMENTS POUR UNE INSTALLATION TYPIQUE

EL34

	200 lx	300 lx	500 lx
50 m ²	4	6	9
100 m ²	6	9	16
150 m ²	9	15	22
200 m ²	12	18	30

Une hauteur de 2,8 m a été prise en compte pour le calcul.



Conçu et fabriqué en Espagne

Normagrup conçoit et fabrique intégralement l'ensemble de ses produits au sein de son usine de production située en Asturies (Espagne), tout en contrôlant entièrement les procédés techniques, industriels et logistiques. En plus de garantir une qualité optimale, la fabrication de nos produits en interne permet une réduction significative de l'empreinte carbone de l'entreprise.



Des matériaux de haute qualité

Normagrup mise sur la qualité optimale des matériaux et des composants électroniques ainsi que des luminaires afin de garantir une durabilité et une utilisabilité supérieures pour l'ensemble de ses produits. Le design soigné, doté de finitions exclusives et de technologies dernier cri sont au cœur de notre ADN d'entreprise.

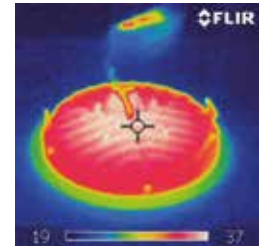

Contrôle en laboratoire

Le centre R&D de Normagrup est chargé du développement de nos propres technologies et du contrôle intégral de produits, en appliquant les normes de qualité et de sécurité les plus rigoureuses du marché. Une vision technique et innovante qui permet de créer des solutions plus efficaces, durables et bénéfiques, en s'adaptant aux nouveaux défis de l'éclairage du XXIe siècle.

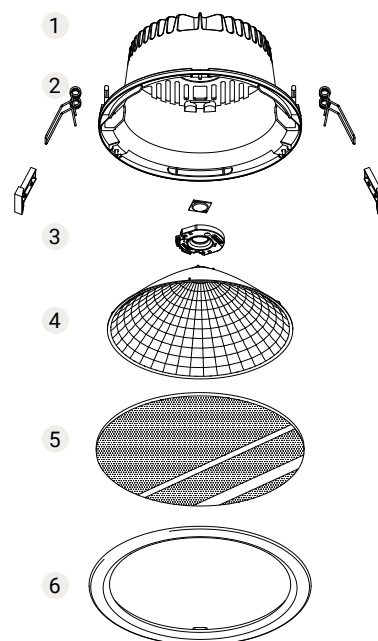

- 1 Boîtier dissipateur
- 2 Agrafes de fixation
- 3 Led COB
- 4 Diffuseur à anneaux concentriques
- 5 Diffuseur
- 6 Anneau personnalisable

Son corps en aluminium est spécialement conçu pour que la température de la LED soit optimale et obtenir les meilleures performances et durabilité.



Son réflecteur incomparable, en polycarbonate technique, crée une lumière de haute qualité, uniforme et sans bavures ni pollution lumineuse.



CRI 360 | Autre valeurs CRI à consulter



Demandez toujours les caractéristiques techniques de tous les produits d'éclairage ou visitez notre site web.

Elit

Elit Max

Installation Encastré plafond Encastré plafond

Diffuseur ○ ○ ○ ○ ⊗ ○ ○ ○ ○ ○

Source de lumière LED LED

Sécurité photobiologique 1 1

UGR 19 | 22 19 | 22

CRI >80 >80

Ellipse de Macadam 3 3

Plage angle d'ouverture 95-100 95-100

Plage puissance (W) 11,8-54,6 17,4-54,6

Température de couleur (°K) 3000 | 4000 3000 | 4000

Plage de lumière 1930-8450 2650-8450

Facteur de puissance 0,95 0,95

Rendement (%) 95,4 95,4

Vie utile 60000 h L70B10 60000 h L70B10

Option DALI ✓ ✓

Fonctionnement continu 24 h ✓ ✓

IP 20-54 20-54

Catégorie II II

Ouverture idéale (mm) 218 245

Efficacité énergétique B | C B | C

○ Sans diffuseur ○ Diffuseur opale ⊗ Diffuseur transparent ⊗ Diffuseur diffus



Sans diffuseur



Diffuseur opale



Diffuseur transparent



Diffuseur diffus

Elit HR

Encastré plafond



LED

1

19 | 22

>80

3

92-97

11,8-54,6

3000 | 4000

1930-8450

0,95

95

60000 h L70B10



20-54

II

218

B | C

Elit HR Mini

Encastré plafond



LED

1

19 | 22

>80

3

79-83

11,8-54,6

3000 | 4000

1930-8450

0,95

94,8

60000 h L70B10



20-54

II

170

B | C

Elit Mini

Encastré plafond



LED

1

19 | 22

>80

4

90-96

14

3000 | 4000

1350-1490

0,95

97,6

60000 h L70B10



20-54

II

130

E

Elit Micro

Encastré plafond



LED

1

19 | 22

>80

4

88-94

6,4

3000 | 4000

760-885

0,9

92,9

60000 h L70B10



20-54

II

78

C | D



La photographie: Natalia Michelena Photo. Architecture: Verónica Durán Sela





Disponible en:

IP65 

Elit

⊙ ⊙ ⊙ ⊙

 60000 h. L70B10	CRI >80	 95-100°	Rendement (%) 95,4
---	----------------------	--	------------------------------

Sécurité photobiologique

RG1*  Faible risque

*Durée inférieure à 3h.

Pour en savoir plus page 443

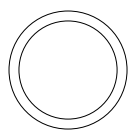

Elit
Ø230 mm



RAL9016



RAL7001



RAL9005

Elit

Encastré plafond

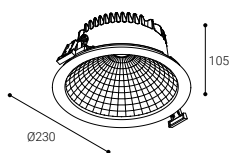

Distance minimum d'installation du plafond
155

Niveau d'ouverture
Ø214-225
Ouverture idéale
Ø218
Taille ronde

60000 h.
L70B10

CRI
>80

95-100°

Rendement (%)
95,4

Sécurité photobiologique

RG1* **1** Faible risque

*Durée inférieure à 3h.

Pour en savoir plus page 443



○ SANS DIFFUSEUR

	K	REF.	W	LUMEN	⊙	⊙	REF. DALI
IP 20	3000	EL23B	11,8 W	1930 lm	○	0,8	EL23DB
		EL33B	17,4 W	2650 lm	○	0,8	EL33DB
UGR 19	4000	EL43B	25,1 W	3580 lm	○	0,8	EL43DB
		EL63B	35,2 W	5800 lm	○	0,8	EL63DB
		EL83B	54,6 W	8020 lm	○	0,8	EL83DB
		EL24B	11,8 W	2050 lm	○	0,8	EL24DB
		EL34B	17,4 W	2850 lm	○	0,8	EL34DB
	4000	EL44B	25,1 W	3780 lm	○	0,8	EL44DB
		EL64B	35,2 W	6100 lm	○	0,8	EL64DB
		EL84B	54,6 W	8450 lm	○	0,8	EL84DB

- RAL9016
- RAL7001 Remplacer "B" par "G" dans la référence
- RAL9005 Remplacer "B" par "N" dans la référence

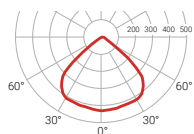

— C0-C180
— C90-C270 $\eta=95\%$

DALI Compatible avec **NormaLINK**

Elit

Encastré plafond

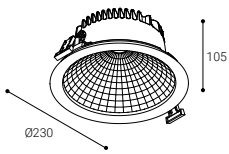

H
Distance minimum d'installation du plafond
155

Niveau d'ouverture
Ø214-225
Ouverture idéale
Ø218
Taille ronde

60000 h.
L70B10

CRI
>80

△
95-100°

Rendement (%)
95,4

Sécurité photobiologique

RG1* **1** Faible risque

*Durée inférieure à 3h.

Pour en savoir plus page 443



© DIFFUSEUR OPALE

	K	REF.	W	LUMEN	⊙	⊙	REF. DALI
IP 54	3000	EL23OB	11,8 W	1930 lm	⊙	0,8	EL23DOB
		EL33OB	17,4 W	2650 lm	⊙	0,8	EL33DOB
UGR 22		EL43OB	25,1 W	3580 lm	⊙	0,8	EL43DOB
		EL63OB	35,2 W	5800 lm	⊙	0,8	EL63DOB
		EL83OB	54,6 W	8020 lm	⊙	0,8	EL83DOB
		EL24OB	11,8 W	2050 lm	⊙	0,8	EL24DOB
		EL34OB	17,4 W	2850 lm	⊙	0,8	EL34DOB
4000		EL44OB	25,1 W	3780 lm	⊙	0,8	EL44DOB
		EL64OB	35,2 W	6100 lm	⊙	0,8	EL64DOB
		EL84OB	54,6 W	8450 lm	⊙	0,8	EL84DOB

IP65

DIFFUSEUR OPALE

	K	REF.	W	LUMEN	⊙	⊙	REF. DALI
IP 65	3000	EL23OIB	11,8 W	1930 lm	⊙	0,8	EL23DOIB
		EL33OIB	17,4 W	2650 lm	⊙	0,8	EL33DOIB
UGR 22		EL43OIB	25,1 W	3580 lm	⊙	0,8	EL43DOIB
		EL63OIB	35,2 W	5800 lm	⊙	0,8	EL63DOIB
		EL83OIB	54,6 W	8020 lm	⊙	0,8	EL83DOIB
		EL24OIB	11,8 W	2050 lm	⊙	0,8	EL24DOIB
		EL34OIB	17,4 W	2850 lm	⊙	0,8	EL34DOIB
4000		EL44OIB	25,1 W	3780 lm	⊙	0,8	EL44DOIB
		EL64OIB	35,2 W	6100 lm	⊙	0,8	EL64DOIB
		EL84OIB	54,6 W	8450 lm	⊙	0,8	EL84DOIB

- RAL9016
- RAL7001 Remplacer "B" par "G" dans la référence
- RAL9005 Remplacer "B" par "N" dans la référence

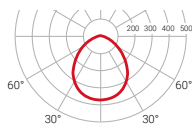

— C0-C180
— C90-C270 $\eta=85\%$



Elit

Encastré plafond

LED CE RoHS

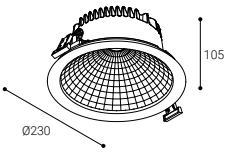

Distance minimum d'installation du plafond
155

Niveau d'ouverture
Ø214-225
Ouverture idéale
Ø218
Taille ronde

60000 h.
L70B10

CRI
>80

95-100°

Rendement (%)
95,4

Sécurité photobiologique

RG1* **1** Faible risque

*Durée inférieure à 3h.

Pour en savoir plus page 443



◎ DIFFUSEUR TRANSPARENT

	K	REF.	W	LUMEN	⊙	⊙	REF. DALI
IP 54	3000	EL23TB	11,8 W	1930 lm	⊙	0,8	EL23DTB
		EL33TB	17,4 W	2650 lm	⊙	0,8	EL33DTB
UGR 19	3000	EL43TB	25,1 W	3580 lm	⊙	0,8	EL43DTB
		EL63TB	35,2 W	5800 lm	⊙	0,8	EL63DTB
		EL83TB	54,6 W	8020 lm	⊙	0,8	EL83DTB
		EL24TB	11,8 W	2050 lm	⊙	0,8	EL24DTB
		EL34TB	17,4 W	2850 lm	⊙	0,8	EL34DTB
4000	4000	EL44TB	25,1 W	3780 lm	⊙	0,8	EL44DTB
		EL64TB	35,2 W	6100 lm	⊙	0,8	EL64DTB
		EL84TB	54,6 W	8450 lm	⊙	0,8	EL84DTB

IP65



DIFFUSEUR TRANSPARENT

	K	REF.	W	LUMEN	⊙	⊙	REF. DALI
IP 65	3000	EL23TIB	11,8 W	1930 lm	⊙	0,8	EL23DTIB
		EL33TIB	17,4 W	2650 lm	⊙	0,8	EL33DTIB
UGR 19	3000	EL43TIB	25,1 W	3580 lm	⊙	0,8	EL43DTIB
		EL63TIB	35,2 W	5800 lm	⊙	0,8	EL63DTIB
		EL83TIB	54,6 W	8020 lm	⊙	0,8	EL83DTIB
		EL24TIB	11,8 W	2050 lm	⊙	0,8	EL24DTIB
		EL34TIB	17,4 W	2850 lm	⊙	0,8	EL34DTIB
4000	4000	EL44TIB	25,1 W	3780 lm	⊙	0,8	EL44DTIB
		EL64TIB	35,2 W	6100 lm	⊙	0,8	EL64DTIB
		EL84TIB	54,6 W	8450 lm	⊙	0,8	EL84DTIB

- RAL9016
- RAL7001 Remplacer "B" par "G" dans la référence
- RAL9005 Remplacer "B" par "N" dans la référence

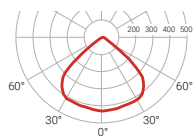

— C0-C180
— C90-C270 $\eta=93\%$

DALI Compatible avec
NormaLINK

Elit

Encastré plafond

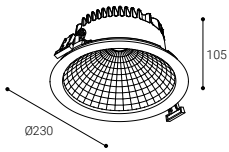

H
Distance minimum d'installation du plafond
155

Niveau d'ouverture
Ø214-225
Ouverture idéale
Ø218
Taille ronde

60000 h.
L70B10

CRI
>80

△
95-100°

Rendement (%)
95,4

Sécurité photobiologique

RG1* **1** Faible risque

*Durée inférieure à 3h.

Pour en savoir plus page 443



⊙ DIFFUSEUR DIFFUS

	K	REF.	W	LUMEN	⊙	⊙	REF. DALI
IP 20	3000	EL23WB	11,8 W	1930 lm	○	0,8	—
		EL33WB	17,4 W	2650 lm	○	0,8	—
UGR 19	4000	EL43WB	25,1 W	3580 lm	○	0,8	—
		EL63WB	35,2 W	5800 lm	○	0,8	EL63DWB
		EL83WB	54,6 W	8020 lm	○	0,8	EL83DWB
		EL24WB	11,8 W	2050 lm	○	0,8	—
		EL34WB	17,4 W	2850 lm	○	0,8	—
	4000	EL44WB	25,1 W	3780 lm	○	0,8	—
		EL64WB	35,2 W	6100 lm	○	0,8	EL64DWB
		EL84WB	54,6 W	8450 lm	○	0,8	EL84DWB

- RAL9016
- RAL7001 Remplacer "B" par "G" dans la référence
- RAL9005 Remplacer "B" par "N" dans la référence

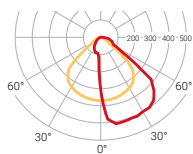

— C0-C180
— C90-C270 **η=79%**

DALI Compatible avec
NormaLINK

54,6 W 8450 lm

Efficacité maximale

L'efficacité ne dépend pas uniquement de la performance, mais aussi de la technologie, de la conception et de la recherche technique. Les solutions d'éclairage efficaces pour tous types d'espaces se caractérisent par des luminaires qui diffusent la lumière de façon précise sur la surface afin d'éviter une dispersion de la lumière.





Elit Max



 **60000 h.**
L70B10

CRI
>80

 **95-100°**

Rendement (%)
95,4

Sécurité photobiologique

RG1*  Faible risque

*Durée inférieure à 3h.

Pour en savoir plus page 443

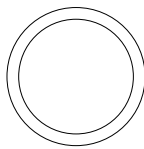

Elit Max
Ø265 mm



RAL9016



RAL7001



RAL9005

Elit Max

Encastré plafond

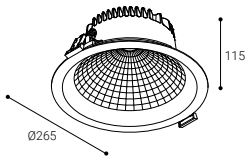

Distance minimum d'installation du plafond
165

Niveau d'ouverture
Ø238-260
Ouverture idéale
Ø245
Taille ronde

60000 h.
L70B10

CRI
>80

95-100°

Rendement (%)
95,4

Sécurité photobiologique

RG1* **1** Faible risque

*Durée inférieure à 3h.

Pour en savoir plus page 443



○ SANS DIFFUSEUR

	K	REF.	W	LUMEN			REF. DALI
IP 20	3000	EE33B	17,4 W	2650 lm	○	0,9	EE33DB
		EE43B	25,1 W	3580 lm	○	0,9	EE43DB
UGR 19	4000	EE63B	35,2 W	5800 lm	○	0,9	EE63DB
		EE83B	54,6 W	8020 lm	○	0,9	EE83DB
		EE34B	17,4 W	2850 lm	○	0,9	EE34DB
		EE44B	25,1 W	3780 lm	○	0,9	EE44DB
		EE64B	35,2 W	6100 lm	○	0,9	EE64DB
		EE84B	54,6 W	8450 lm	○	0,9	EE84DB

○ DIFFUSEUR OPALE

	K	REF.	W	LUMEN			REF. DALI
IP 54	3000	EE33OB	17,4 W	2650 lm	○	0,9	EE33DOB
		EE43OB	25,1 W	3580 lm	○	0,9	EE43DOB
UGR 22	4000	EE63OB	35,2 W	5800 lm	○	0,9	EE63DOB
		EE83OB	54,6 W	8020 lm	○	0,9	EE83DOB
		EE34OB	17,4 W	2850 lm	○	0,9	EE34DOB
		EE44OB	25,1 W	3780 lm	○	0,9	EE44DOB
		EE64OB	35,2 W	6100 lm	○	0,9	EE64DOB
		EE84OB	54,6 W	8450 lm	○	0,9	EE84DOB

- RAL9016
- RAL7001 Remplacer "B" par "G" dans la référence
- RAL9005 Remplacer "B" par "N" dans la référence

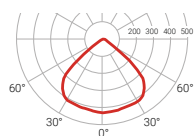

CO-C180
C90-C270 $\eta=95\%$

Compatible avec
NormalINK

- RAL9016
- RAL7001 Remplacer "B" par "G" dans la référence
- RAL9005 Remplacer "B" par "N" dans la référence

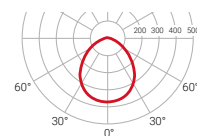

CO-C180
C90-C270 $\eta=85\%$

Compatible avec
NormalINK

Elit Max

Encastré plafond

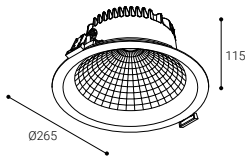

H
Distance minimum d'installation du plafond
165

Niveau d'ouverture
Ø238-260
Ouverture idéale
Ø245
Taille ronde

60000 h.
L70B10

CRI
>80

△
95-100°

Rendement (%)
95,4

Sécurité photobiologique

RG1* **1** Faible risque

*Durée inférieure à 3h.

Pour en savoir plus page 443



⊙ DIFFUSEUR TRANSPARENT

	K	REF.	W	LUMEN	⊙	⊙	REF. DALI	
IP 54	3000	EE33TB	17,4 W	2650 lm	⊙	0,9	EE33DTB	
		EE43TB	25,1 W	3580 lm	⊙	0,9	EE43DTB	
UGR 19	3000	EE63TB	35,2 W	5800 lm	⊙	0,9	EE63DTB	
		EE83TB	54,6 W	8020 lm	⊙	0,9	EE83DTB	
		4000	EE34TB	17,4 W	2850 lm	⊙	0,9	EE34DTB
		EE44TB	25,1 W	3780 lm	⊙	0,9	EE44DTB	
		EE64TB	35,2 W	6100 lm	⊙	0,9	EE64DTB	
		EE84TB	54,6 W	8450 lm	⊙	0,9	EE84DTB	

⊙ DIFFUSEUR DIFFUS

	K	REF.	W	LUMEN	⊙	⊙	REF. DALI	
IP 20	3000	EE33WB	17,4 W	2650 lm	⊙	0,9	—	
		EE43WB	25,1 W	3580 lm	⊙	0,9	—	
UGR 19	3000	EE63WB	35,2 W	5800 lm	⊙	0,9	EE63DWB	
		EE83WB	54,6 W	8020 lm	⊙	0,9	EE83DWB	
		4000	EE34WB	17,4 W	2850 lm	⊙	0,9	—
		EE44WB	25,1 W	3780 lm	⊙	0,9	—	
		EE64WB	35,2 W	6100 lm	⊙	0,9	EE64DWB	
		EE84WB	54,6 W	8450 lm	⊙	0,9	EE84DWB	

- RAL9016
- RAL7001 Remplacer "B" par "G" dans la référence
- RAL9005 Remplacer "B" par "N" dans la référence

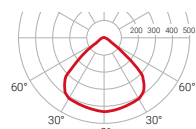

— C0-C180
— C90-C270 $\eta=93\%$



- RAL9016
- RAL7001 Remplacer "B" par "G" dans la référence
- RAL9005 Remplacer "B" par "N" dans la référence

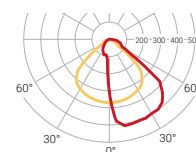

— C0-C180
— C90-C270 $\eta=79\%$







Elit HR



 **60000 h.**
L70B10

CRI
>80

 **92-97°**

Rendement (%)
95

Sécurité photobiologique

RG1*  Faible risque

*Durée inférieure à 3h.

Pour en savoir plus page 443

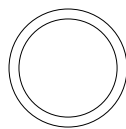

Elit HR
Ø230 mm



RAL9016



RAL7001



RAL9005

Elit HR

Encastré plafond

LED CE RoHS

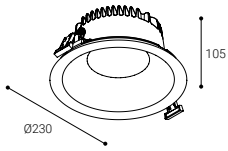

Distance minimum d'installation du plafond
155

Niveau d'ouverture
Ø214-225
Ouverture idéale
Ø218
Taille ronde

60000 h.
L70B10

CRI
>80

92-97°

Rendement (%)
95

Sécurité photobiologique

RG1* **1** Faible risque

*Durée inférieure à 3h.

Pour en savoir plus page 443



○ SANS DIFFUSEUR

	K	REF.	W	LUMEN			REF. DALI
IP 20	3000	ELI23B	11,8 W	1930 lm	○	1,0	ELI23DB
		ELI33B	17,4 W	2650 lm	○	1,0	ELI33DB
UGR 19	3000	ELI43B	25,1 W	3580 lm	○	1,0	ELI43DB
		ELI63B	35,2 W	5800 lm	○	0,8	ELI63DB
		ELI83B	54,6 W	8020 lm	○	0,8	ELI83DB
		ELI24B	11,8 W	2050 lm	○	1,0	ELI24DB
		ELI34B	17,4 W	2850 lm	○	1,0	ELI34DB
4000	4000	ELI44B	25,1 W	3780 lm	○	1,0	ELI44DB
		ELI64B	35,2 W	6100 lm	○	0,8	ELI64DB
		ELI84B	54,6 W	8450 lm	○	0,8	ELI84DB

○ DIFFUSEUR OPALE

	K	REF.	W	LUMEN			REF. DALI
IP 54	3000	ELI230B	11,8 W	1930 lm	○	1,0	ELI23DOB
		ELI330B	17,4 W	2650 lm	○	1,0	ELI33DOB
UGR 22	3000	ELI430B	25,1 W	3580 lm	○	1,0	ELI43DOB
		ELI630B	35,2 W	5800 lm	○	0,8	ELI63DOB
		ELI830B	54,6 W	8020 lm	○	0,8	ELI83DOB
		ELI240B	13,0 W	2050 lm	○	1,0	ELI24DOB
		ELI340B	19,1 W	2850 lm	○	1,0	ELI34DOB
4000	4000	ELI440B	25,1 W	3780 lm	○	1,0	ELI44DOB
		ELI640B	35,2 W	6100 lm	○	0,8	ELI64DOB
		ELI840B	54,6 W	8450 lm	○	0,8	ELI84DOB

- RAL9016
- RAL7001 Remplacer "B" par "G" dans la référence
- RAL9005 Remplacer "B" par "N" dans la référence

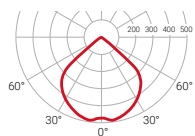

— C0-C180
— C90-C270 $\eta=95\%$

DALI Compatible avec **NormaLINK**

- RAL9016
- RAL7001 Remplacer "B" par "G" dans la référence
- RAL9005 Remplacer "B" par "N" dans la référence

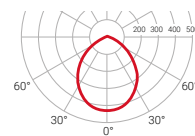

— C0-C180
— C90-C270 $\eta=88\%$

DALI Compatible avec **NormaLINK**

Elit HR

Encastré plafond

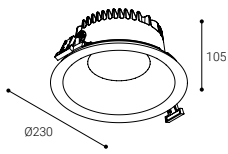

H
Distance minimum d'installation du plafond
155

Niveau d'ouverture
Ø214-225
Ouverture idéale
Ø218
Taille ronde

60000 h.
L70B10

CRI
>80

92-97°

Rendement (%)
95

Sécurité photobiologique

RG1* **1** Faible risque

*Durée inférieure à 3h

Pour en savoir plus page 443



© DIFFUSEUR TRANSPARENT

	K	REF.	W	LUMEN			REF. DALI
IP 54	3000	ELI23TB	11,8 W	1930 lm		1,0	ELI23DTB
		ELI33TB	17,4 W	2650 lm		1,0	ELI33DTB
UGR 19	4000	ELI43TB	25,1 W	3580 lm		1,0	ELI43DTB
		ELI63TB	35,2 W	5800 lm		0,8	ELI63DTB
		ELI83TB	54,6 W	8020 lm		0,8	ELI83DTB
		ELI24TB	11,8 W	2050 lm		1,0	ELI24DTB
		ELI34TB	17,4 W	2850 lm		1,0	ELI34DTB
		ELI44TB	25,1 W	3780 lm		1,0	ELI44DTB
		ELI64TB	35,2 W	6100 lm		0,8	ELI64DTB
		ELI84TB	54,6 W	8450 lm		0,8	ELI84DTB

- RAL9016
- RAL7001 Remplacer "B" par "G" dans la référence
- RAL9005 Remplacer "B" par "N" dans la référence

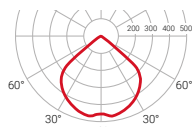

C0-C180
C90-C270 $\eta=92\%$

Compatible avec **NormaLINK**





Elit HR Mini



 **60000 h.**
L70B10

CRI
>80

 **79-83°**

Rendement (%)
94,8

Sécurité photobiologique

RG1*

1

Faible risque

*Durée inférieure à 3h.

Pour en savoir plus page 443

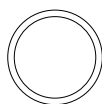

Elit HR Mini
Ø185 mm



RAL9016



RAL7001



RAL9005

Elit HR Mini

Encastré plafond

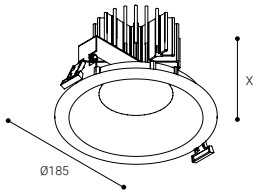

EDI2/3: X=105
EDI4: X=125
EDI6/8: X=185

Niveau d'ouverture
Ø165-180
Ouverture idéale
Ø170
Taille ronde

60000 h.
L70B10

CRI
>80

79-83°

Rendement (%)
94,8

Sécurité photobiologique

RG1* **1** Faible risque

*Durée inférieure à 3h.

Pour en savoir plus page 443



○ SANS DIFFUSEUR

	K	REF.	W	LUMEN			REF. DALI
IP 20	3000	EDI23B	11,8 W	1930 lm	○	1,0	EDI23DB
		EDI33B	17,4 W	2650 lm	○	1,0	EDI33DB
UGR 19	3000	EDI43B	25,1 W	3580 lm	○	1,0	EDI43DB
		EDI63B	35,2 W	5800 lm	○	1,6	EDI63DB
		EDI83B	54,6 W	8020 lm	○	1,6	EDI83DB
		4000	EDI24B	11,8 W	2050 lm	○	1,0
UGR 19	4000	EDI34B	17,4 W	2850 lm	○	1,0	EDI34DB
		EDI44B	25,1 W	3780 lm	○	1,0	EDI44DB
		EDI64B	35,2 W	6100 lm	○	1,7	EDI64DB
		EDI84B	54,6 W	8450 lm	○	1,6	EDI84DB

○ DIFFUSEUR OPALE

	K	REF.	W	LUMEN			REF. DALI
IP 54	3000	EDI23OB	11,8 W	1930 lm	○	1,0	EDI23DOB
		EDI33OB	17,4 W	2650 lm	○	1,0	EDI33DOB
UGR 22	3000	EDI43OB	25,1 W	3580 lm	○	1,0	EDI43DOB
		EDI63OB	35,2 W	5800 lm	○	1,6	EDI63DOB
		EDI83OB	54,6 W	8020 lm	○	1,6	EDI83DOB
		4000	EDI24OB	11,8 W	2050 lm	○	1,0
UGR 22	4000	EDI34OB	17,4 W	2850 lm	○	1,0	EDI34DOB
		EDI44OB	25,1 W	3780 lm	○	1,0	EDI44DOB
		EDI64OB	35,2 W	6100 lm	○	1,6	EDI64DOB
		EDI84OB	54,6 W	8450 lm	○	1,6	EDI84DOB

- RAL9016
- RAL7001 Remplacer "B" par "G" dans la référence
- RAL9005 Remplacer "B" par "N" dans la référence

- RAL9016
- RAL7001 Remplacer "B" par "G" dans la référence
- RAL9005 Remplacer "B" par "N" dans la référence

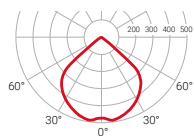

— C0-C180
— C90-C270 $\eta=95\%$

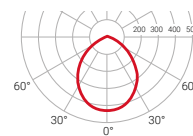

— C0-C180
— C90-C270 $\eta=88\%$



Elit HR Mini

Encastré plafond

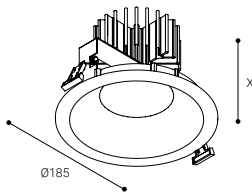

ED12/3: X=105
ED14: X=125
ED16/8: X=185

Niveau d'ouverture
Ø165-180
Ouverture idéale
Ø170
Taille ronde

60000 h.
L70B10

CRI
>80

79-83°

Rendement (%)
94,8

Sécurité photobiologique

RG1* **1** Faible risque

*Durée inférieure à 3h.

Pour en savoir plus page 443



⊙ DIFFUSEUR TRANSPARENT

	K	REF.	W	LUMEN	⊙	⊙	REF. DALI
IP 54	3000	ED123TB	11,8 W	1930 lm	⊙	1,0	ED123DTB
		ED133TB	17,4 W	2650 lm	⊙	1,0	ED133DTB
UGR 19	3000	ED143TB	25,1 W	3580 lm	⊙	1,0	ED143DTB
		ED163TB	35,2 W	5800 lm	⊙	1,7	ED163DTB
		ED183TB	54,6 W	8020 lm	⊙	1,6	ED183DTB
		ED124TB	11,8 W	2050 lm	⊙	1,0	ED124DTB
4000	3000	ED134TB	17,4 W	2850 lm	⊙	1,0	ED134DTB
		ED144TB	25,1 W	3780 lm	⊙	1,0	ED144DTB
		ED164TB	35,2 W	6100 lm	⊙	1,7	ED164DTB
		ED184TB	54,6 W	8450 lm	⊙	1,6	ED184DTB

- RAL9016
- RAL7001 Remplacer "B" par "G" dans la référence
- RAL9005 Remplacer "B" par "N" dans la référence

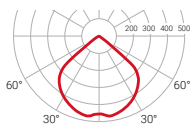

— C0-C180
— C90-C270 $\eta=92\%$

DALI Compatible avec **NormaLINK**





Oficinas centrales de Maycroft Construction.



Elit Mini

Disponible en:

IP65 

 60000 h. L70B10	CRI >80	 90-96°	Rendement (%) 97,6
---	----------------------	---	------------------------------

Sécurité photobiologique

RG1*  Faible risque

*Durée inférieure à 3h.

Pour en savoir plus page 443



Elit Mini
Ø140 mm



RAL9016



RAL7001



RAL9005

Elit Mini

Encastré plafond

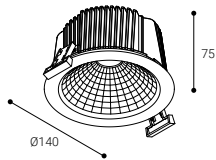

Distance minimum d'installation du plafond
127

Niveau d'ouverture
Ø128-135
Ouverture idéale
Ø130
Taille ronde

60000 h.
L70B10

CRI
>80

90-96°

Rendement (%)
97,6

Sécurité photobiologique

RG1* **1** Faible risque

*Durée inférieure à 3h.

Pour en savoir plus page 443



○ SANS DIFFUSEUR

	K	REF.	W	LUMEN	⊙	⊙	REF. DALI
IP 20	3000	EM13B	14 W	1350 lm	⊙	0,6	EM13DB
UGR 19	4000	EM14B	14 W	1490 lm	⊙	0,6	EM14DB

- **RAL9016**
- **RAL7001** Remplacer "B" par "G" dans la référence
- **RAL9005** Remplacer "B" par "N" dans la référence

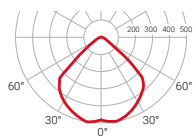

$\eta=97\%$

DALI Compatible avec
NormaLINK

Elit Mini

Encastré plafond

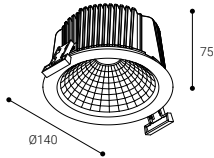

H
Distance minimum d'installation du plafond
127

Niveau d'ouverture
Ø128-135
Ouverture idéale
Ø130
Taille ronde

60000 h.
L70B10

CRI
>80

△
90-96°

Rendement (%)
97,6

Sécurité photobiologique

RG1* **1** Faible risque

*Durée inférieure à 3h.

Pour en savoir plus page 443



© DIFFUSEUR OPALE

	K	REF.	W	LUMEN			REF. DALI
IP 54	3000	EM130B	14 W	1350 lm	○	0,6	EM13DOB
UGR 22	4000	EM140B	14 W	1490 lm	○	0,6	EM14DOB

IP65

DIFFUSEUR OPALE

	K	REF.	W	LUMEN			REF. DALI
IP 65	3000	EM130IB	14 W	1350 lm	○	0,6	EM13DOIB
UGR 22	4000	EM140IB	14 W	1490 lm	○	0,6	EM14DOIB

- RAL9016
- RAL7001 Remplacer "B" par "G" dans la référence
- RAL9005 Remplacer "B" par "N" dans la référence

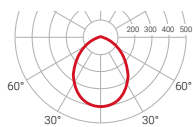

— C0-C180
— C90-C270 $\eta=84\%$

Compatible avec **NormaLINK**

Elit Mini

Encastré plafond

LED CE RoHS

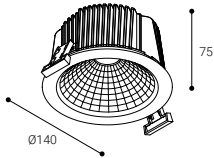

Distance minimum d'installation du plafond
127

Niveau d'ouverture
Ø128-135
Ouverture idéale
Ø130
Taille ronde

60000 h.
L70B10

CRI
>80

90-96°

Rendement (%)
97,6

Sécurité photobiologique

RG1* **1** Faible risque

*Durée inférieure à 3h.

Pour en savoir plus page 443



● DIFFUSEUR TRANSPARENT

	K	REF.	W	LUMEN	⊙	⊙	REF. DALI
IP 54	3000	EM13TB	14 W	1350 lm	⊙	0,6	EM13DTB
UGR 19	4000	EM14TB	14 W	1490 lm	⊙	0,6	EM14DTB

IP65

● DIFFUSEUR TRANSPARENT

	K	REF.	W	LUMEN	⊙	⊙	REF. DALI
IP 65	3000	EM13TIB	14 W	1350 lm	⊙	0,6	EM13DTIB
UGR 19	4000	EM14TIB	14 W	1490 lm	⊙	0,6	EM14DTIB

- RAL9016
- RAL7001 Remplacer "B" par "G" dans la référence
- RAL9005 Remplacer "B" par "N" dans la référence

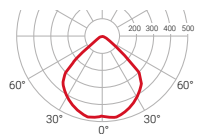

— C0-C180
— C90-C270 $\eta=93\%$

DALI Compatible avec **NormaLINK**



La photographie : Luis Díaz Díaz, Architectes : F5 Proyectos y Arquitectura.





Disponible en:

IP65 

Elit Micro



 **60000 h.**
L70B10

CRI
>80

 **88-94°**

Rendement (%)
92,9

Sécurité photobiologique

RG1*  **1** Faible risque

*Durée inférieure à 3h.

Pour en savoir plus page 443



Elit Micro
Ø85 mm



RAL9016



RAL7001



RAL9005

Elit Micro

Encastré plafond

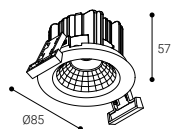
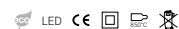

Distance minimum d'installation du plafond
110

Niveau d'ouverture
Ø74-80
Ouverture idéale
Ø78
Taille ronde

60000 h.
L70B10

CRI
>80

88-94°

Rendement (%)
92,9

Sécurité photobiologique

RG1* **1** Faible risque

*Durée inférieure à 3h.

Pour en savoir plus page 443



○ SANS DIFFUSEUR

	K	REF.	W	LUMEN	⊙	⊙	REF. DALI
IP 20	3000	EP03B	6,4 W	760 lm	⊙	0,3	EP03DB
UGR 19	4000	EP04B	6,4 W	885 lm	⊙	0,3	EP04DB

- **RAL9016**
- **RAL7001** Remplacer "B" par "G" dans la référence
- **RAL9005** Remplacer "B" par "N" dans la référence

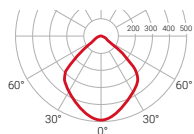

— C0-C180
— C90-C270 **η=93%**

DALI Compatible avec
NormaLINK

Elit Micro

Encastré plafond

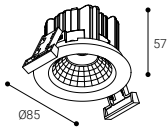

Distance minimum d'installation du plafond
110

Niveau d'ouverture
Ø74-80
Ouverture idéale
Ø78
Taille ronde

60000 h.
L70B10

CRI
>80

88-94°

Rendement (%)
92,9

Sécurité photobiologique

RG1* **1** Faible risque

*Durée inférieure à 3h.

Pour en savoir plus page 443



© DIFFUSEUR OPALE

	K	REF.	W	LUMEN	Ø	REF. DALI
IP 54	3000	EP03OB	6,4 W	760 lm	Ø	0,3 EP03DOB
UGR 22	4000	EP04OB	6,4 W	885 lm	Ø	0,3 EP04DOB

IP65

DIFFUSEUR OPALE

	K	REF.	W	LUMEN	Ø	REF. DALI
IP 65	3000	EP03OIB	6,4 W	760 lm	Ø	0,3 EP03DOIB
UGR 22	4000	EP04OIB	6,4 W	885 lm	Ø	0,3 EP04DOIB

- RAL9016
- RAL7001 Remplacer "B" par "G" dans la référence
- RAL9005 Remplacer "B" par "N" dans la référence

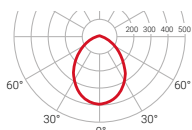

— C0-C180
— C90-C270 $\eta=80\%$

DALI Compatible avec **NormaLINK**

Elit Micro

Encastré plafond

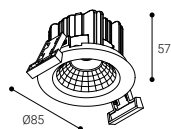
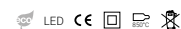

Distance minimum d'installation du plafond
110

Niveau d'ouverture
Ø74-80
Ouverture idéale
Ø78
Taille ronde

60000 h.
L70B10

CRI
>80

88-94°

Rendement (%)
92,9

Sécurité photobiologique

RG1* **1** Faible risque

*Durée inférieure à 3h.

Pour en savoir plus page 443



● DIFFUSEUR TRANSPARENT

	K	REF.	W	LUMEN			REF. DALI
IP 54	3000	EP03TB	6,4 W	760 lm		0,3	EP03DTB
UGR 19	4000	EP04TB	6,4 W	885 lm		0,3	EP04DTB

IP65

DIFFUSEUR TRANSPARENT

	K	REF.	W	LUMEN			REF. DALI
IP 65	3000	EP03TIB	6,4 W	760 lm		0,3	EP03DTIB
UGR 19	4000	EP04TIB	6,4 W	885 lm		0,3	EP04DTIB

- RAL9016
- RAL7001 Remplacer "B" par "G" dans la référence
- RAL9005 Remplacer "B" par "N" dans la référence

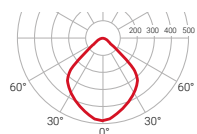

$\eta=88\%$

Compatible avec
NormalINK





Nahika



NAHIKA est une famille de downlights de trois tailles dans un format rond et deux autres dans un format carré.

Cinq versions, cinq ouvertures

Taille ronde ouvertures

Taille carré ouvertures



Nahika
Ø218 mm



Nahika Mini
Ø125 mm



Nahika Micro
Ø78 mm



Nahika Q
216x216 mm



Nahika Micro Q
78x78 mm

Encastré plafond

Il intègre un dissipateur thermique en aluminium haute performance qui optimise les performances de l'ensemble.

Cadre d'installation en fonte d'aluminium et cadre de finition en plastique technique. Il a une version wall washer.



L'installation au plafond se fait à l'aide d'un simple système d'engrenage à vis sans fin et de cames en fonte d'aluminium.



Nahika

Installation Encastré plafond

Diffuseur ○ ○ ○

Source de lumière LED

Sécurité photobiologique 1

UGR 19 | 22

CRI >80-95

Ellipse de Macadam 3

Plage angle d'ouverture 95-99

Plage puissance (W) 17,4-54,6

Température de couleur (°K) 2700 | 3000 | 4000 | 5000

Plage de lumière 2315-8450

Facteur de puissance 0,95

Rendement (%) 95,4

Vie utile 60000 h L70B10

Option DALI ✓

Fonctionnement continu 24 h ✓

IP 20-54

Catégorie II

Ouverture idéale (mm) 218

Efficacité énergétique B | C | D | E | G

○ Sans diffuseur ○ Diffuseur opale ○ Diffuseur transparent

CRI 360 | Autre valeurs CRI à consulter



Demandez toujours les caractéristiques techniques de tous les produits d'éclairage ou visitez notre site web.



Nahika Q

Encastré plafond



LED

1

19 | 22

>80-95

3

95

17,4-54,6

2700 | 3000 | 4000 | 5000

2315-8450

0,95

95

60000 h L70B10

✓

✓

20-54

II

216x216

B|C|D|E|G

Nahika Mini

Encastré plafond



LED

1

19 | 22

>80

4

90-96

14

3000 | 4000

1350-1490

0,95

97,6

60000 h L70B10

✓

✓

20-54

II

125

E

Nahika Micro

Encastré plafond



LED

1

19

>80

4

32-51

14

3000 | 4000

1350-1490

0,95

92,2

60000 h L70B10

✓

✓

20

II

78

E

Nahika Micro Q

Encastré plafond



LED

1

19

>80

4

32-51

14

3000 | 4000

1350-1490

0,95

92,2

60000 h L70B10

✓

✓

20

II

78x78

E



Nahika



60000 h.
L70B10

CRI
>80-95

Δ
95-99°

Rendement (%)
95,4

Sécurité photobiologique

RG1* **1** Faible risque

*Durée inférieure à 3h.

Pour en savoir plus page 443

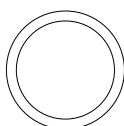

Nahika
Ø230 mm

Disponible en:

Led food

TEMPÉRATURES DE
COULEURS SPÉCIALES
POUR L'ALIMENTATION



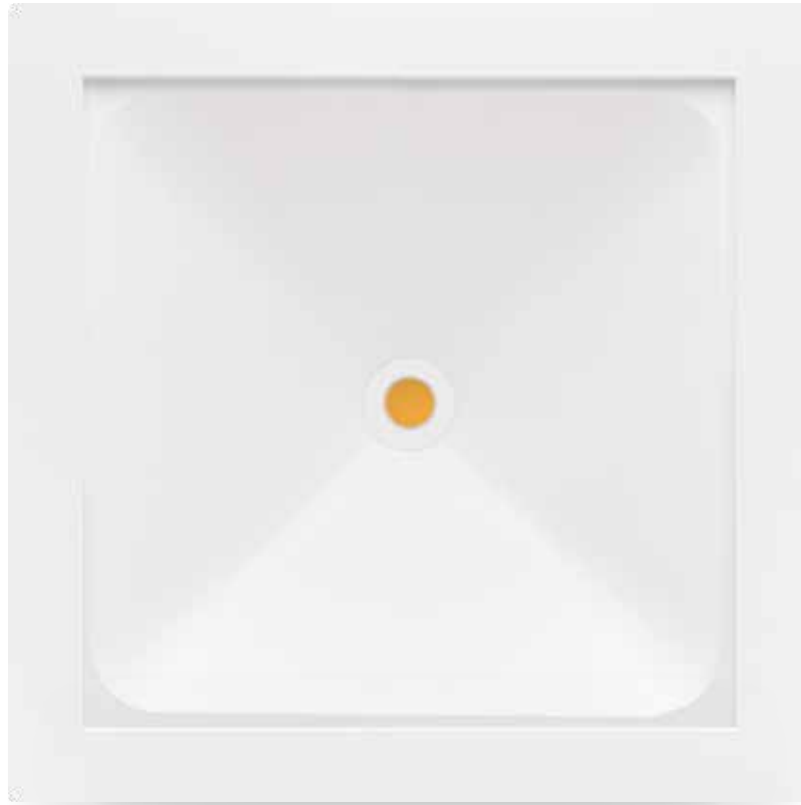

Nahika Q



 **60000 h.**
L70B10

CRI
>80-95

 **95°**

Rendement (%)
95

Sécurité photobiologique

RG1*  Faible risque

*Durée inférieure à 3h.

Pour en savoir plus page 443

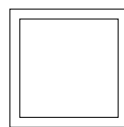

Nahika Q
230x230 mm

Disponible en:

Led food

TEMPÉRATURES DE
COULEURS SPÉCIALES
POUR L'ALIMENTATION



Nahika

Encastré plafond

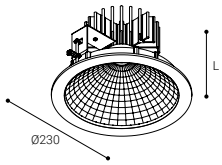

WLR3: L=110
WLR4: L=130
WLR5: L=150
WLR6: L=190
WLRFB/F/M: L=150

Ouverture idéale
Ø218
Taille ronde

60000 h.
L70B10

CRI
>80-95

95-99°

Rendement (%)
95,4

Sécurité photobiologique

RG1* **1** Faible risque

*Durée inférieure à 3h.

Pour en savoir plus page 443



○ SANS DIFFUSEUR

	K	REF.	W	LUMEN			REF. DALI
IP 20	3000	WLR33B	17,4 W	2650 lm	○	1,3	WLR33DB
		WLR43B	25,1 W	3580 lm	○	1,5	WLR43DB
UGR 19	3000	WLR53B	39,4 W	4750 lm	○	1,5	WLR53DB
		WLR63B	35,2 W	5800 lm	○	1,5	WLR63DB
		WLR83B	54,6 W	8020 lm	○	1,5	WLR83DB
		WLR34B	17,4 W	2850 lm	○	1,3	WLR34DB
		WLR44B	25,1 W	3780 lm	○	1,5	WLR44DB
4000	3000	WLR54B	39,4 W	4980 lm	○	1,5	WLR54DB
		WLR64B	35,2 W	6100 lm	○	1,5	WLR64DB
		WLR84B	54,6 W	8450 lm	○	1,5	WLR84DB

○ DIFFUSEUR OPALE

	K	REF.	W	LUMEN			REF. DALI
IP 54	3000	WLR33OB	17,4 W	2650 lm	○	1,5	WLR33DOB
		WLR43OB	25,1 W	3580 lm	○	1,6	WLR43DOB
UGR 22	3000	WLR53OB	39,4 W	4750 lm	○	1,6	WLR53DOB
		WLR63OB	35,2 W	5800 lm	○	1,5	WLR63DOB
		WLR83OB	54,6 W	8020 lm	○	1,6	WLR83DOB
		WLR34OB	17,4 W	2850 lm	○	1,5	WLR34DOB
		WLR44OB	25,1 W	3780 lm	○	1,6	WLR44DOB
4000	3000	WLR54OB	39,4 W	4980 lm	○	1,6	WLR54DOB
		WLR64OB	35,2 W	6100 lm	○	1,5	WLR64DOB
		WLR84OB	54,6 W	8450 lm	○	1,6	WLR84DOB

○ RAL9016

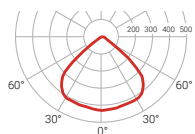

— CO-C180
— C90-C270 $\eta=95\%$

DALI Compatible avec NormaLINK

○ RAL9016

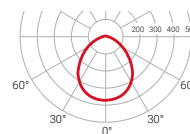

— CO-C180
— C90-C270 $\eta=85\%$

DALI Compatible avec NormaLINK

Nahika

Encastré plafond

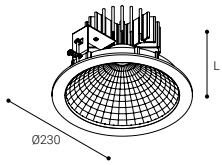

WLR3: L=110
WLR4: L=130
WLR5: L=150
WLR6: L=190
WLRFB/F/M: L=150

Ouverture idéale
Ø218
Taille ronde

60000 h.
L70B10

CRI
>80-95

95-99°

Rendement (%)
95,4

Sécurité photobiologique

RG1* **1** Faible risque

*Durée inférieure à 3h.

Pour en savoir plus page 443



● DIFFUSEUR TRANSPARENT

	K	REF.	W	LUMEN			REF. DALI
IP 54	3000	WLR33TB	17,4 W	2650 lm	○	1,5	WLR33DTB
		WLR43TB	25,1 W	3580 lm	○	1,6	WLR43DTB
UGR 19	4000	WLR53TB	39,4 W	4750 lm	○	1,6	WLR53DTB
		WLR63TB	35,2 W	5800 lm	○	1,5	WLR63DTB
		WLR83TB	54,6 W	8020 lm	○	1,6	WLR83DTB
		WLR34TB	17,4 W	2850 lm	○	1,5	WLR34DTB
		WLR44TB	25,1 W	3780 lm	○	1,6	WLR44DTB
		WLR54TB	39,4 W	4980 lm	○	1,6	WLR54DTB
		WLR64TB	35,2 W	6100 lm	○	1,5	WLR64DTB
		WLR84TB	54,6 W	8450 lm	○	1,5	WLR84DTB

○ RAL9016

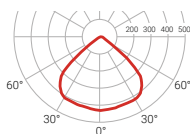

— C0-C180
— C90-C270 $\eta=93\%$



Led food

TEMPÉRATURES DE COULEURS SPÉCIALES POUR L'ALIMENTATION

Led Pain	Led Viande	Led Poisson
WLRBB 3000K 2540 lm CRI 85	WLRMB 4000K 2315 lm CRI 82	WLRFB 5000K 3250 lm CRI 90

K	REF.	W	LUMEN		
2700	WLRBB	24,5 W	2365 lm	○	1,5
4000	WLRMB	39,4 W	2315 lm	○	1,5
5000	WLRFB	25,5 W	3250 lm	○	1,5

Nahika Q

Encastré plafond

LED CE ENEC

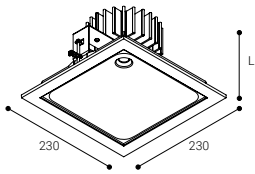

WLQ3: L=110
 WLQ4: L=130
 WLQ5: L=150
 WLQ6: L=190
 WLQ8B/FB/MB: L=150



Ouverture idéale
216x216
 Taille carré

60000 h.
 L70B10

CRI
>80-95

95°

Rendement (%)
95

Sécurité photobiologique

RG1* **1** Faible risque

*Durée inférieure à 3h.

Pour en savoir plus page 443

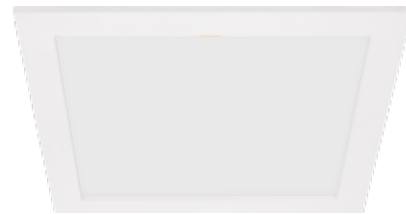

○ SANS DIFFUSEUR

	K	REF.	W	LUMEN	⊙	⊙	REF. DALI
IP 20	3000	WLQ33B	17,4 W	2650 lm	⊙	1,5	WLQ33DB
		WLQ43B	25,1 W	3580 lm	⊙	1,5	WLQ43DB
UGR 19	3000	WLQ53B	39,4 W	4750 lm	⊙	1,5	WLQ53DB
		WLQ63B	35,2 W	5800 lm	⊙	1,5	WLQ63DB
		WLQ83B	54,6 W	8020 lm	⊙	1,5	WLQ83DB
		WLQ34B	17,4 W	2850 lm	⊙	1,3	WLQ34DB
		WLQ44B	25,1 W	3780 lm	⊙	1,5	WLQ44DB
4000	4000	WLQ54B	39,4 W	4980 lm	⊙	1,6	WLQ54DB
		WLQ64B	35,2 W	6100 lm	⊙	1,5	WLQ64DB
		WLQ84B	54,6 W	8450 lm	⊙	1,5	WLQ84DB

○ DIFFUSEUR OPALE

	K	REF.	W	LUMEN	⊙	⊙	REF. DALI
IP 54	3000	WLQ33OB	17,4 W	2650 lm	⊙	1,5	WLQ33DOB
		WLQ43OB	25,1 W	3580 lm	⊙	1,6	WLQ43DOB
UGR 22	3000	WLQ53OB	39,4 W	4750 lm	⊙	1,6	WLQ53DOB
		WLQ63OB	35,2 W	5800 lm	⊙	1,5	WLQ63DOB
		WLQ83OB	54,6 W	8020 lm	⊙	1,6	WLQ83DOB
		WLQ34OB	17,4 W	2850 lm	⊙	1,5	WLQ34DOB
		WLQ44OB	25,1 W	3780 lm	⊙	1,6	WLQ44DOB
4000	4000	WLQ54OB	39,4 W	4980 lm	⊙	1,6	WLQ54DOB
		WLQ64OB	35,2 W	6100 lm	⊙	1,5	WLQ64DOB
		WLQ84OB	54,6 W	8450 lm	⊙	1,6	WLQ84DOB

○ RAL9016

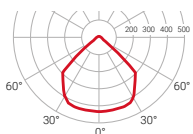

— C0-C180
 — C90-C270
 η=95%

DALI Compatible avec NormaLINK

○ RAL9016

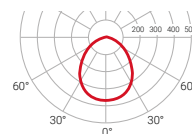

— C0-C180
 — C90-C270
 η=86%

DALI Compatible avec NormaLINK

Nahika Q

Encastré plafond

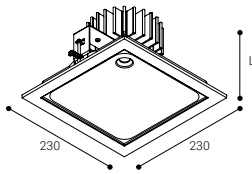

WLQ3: L=110
 WLQ4: L=130
 WLQ5: L=150
 WLQ6: L=190
 WLQBB/FB/MB: L=150

216x216
 Ouverture idéale
216x216
 Taille carré

60000 h.
 L70B10

CRI
>80-95

95°

Rendement (%)
95

Sécurité photobiologique

RG1* **1** Faible risque

*Durée inférieure à 3h.

Pour en savoir plus page 443



● DIFFUSEUR TRANSPARENT

	K	REF.	W	LUMEN	⊙	Ⓜ	REF. DALI
IP 54	3000	WLQ33TB	17,4 W	2650 lm	⊙	1,5	WLQ33DTB
		WLQ43TB	25,1 W	3580 lm	⊙	1,6	WLQ43DTB
UGR 19	4000	WLQ53TB	39,4 W	4750 lm	⊙	1,6	WLQ53DTB
		WLQ63TB	35,2 W	5800 lm	⊙	1,5	WLQ63DTB
		WLQ83TB	54,6 W	8020 lm	⊙	1,6	WLQ83DTB
		WLQ34TB	17,4 W	2850 lm	⊙	1,5	WLQ34DTB
		WLQ44TB	25,1 W	3780 lm	⊙	1,6	WLQ44DTB
		WLQ54TB	39,4 W	4980 lm	⊙	1,6	WLQ54DTB
		WLQ64TB	35,2 W	6100 lm	⊙	1,5	WLQ64DTB
		WLQ84TB	54,6 W	8450 lm	⊙	1,6	WLQ84DTB

○ RAL9016

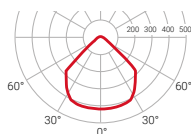

— C0-C180
 — C90-C270
 η=91%

DALI Compatible avec **NormaLINK**

Led food

TEMPÉRATURES DE COULEURS SPÉCIALES POUR L'ALIMENTATION

Led Pain	Led Viande	Led Poisson
WLRBB 3000K 2540 lm CRI 85	WLRMB 4000K 2315 lm CRI 82	WLRFB 5000K 3250 lm CRI 90

K	REF.	W	LUMEN	⊙	Ⓜ
3000	WLQBB	24,5 W	2365 lm	⊙	1,5
4000	WLQMB	39,4 W	2315 lm	⊙	1,5
5000	WLQFB	25,5 W	3250 lm	⊙	1,5





Nahika Mini



 **60000 h.**
L70B10

CRI
>80

 **90-96°**

Rendement (%)
97,6

Sécurité photobiologique

RG1*  Faible risque

*Durée inférieure à 3h.

Pour en savoir plus page 443



Nahika Mini
Ø140 mm

Nahika Mini

Encastré plafond

LED CE RoHS

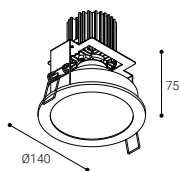

Ouverture idéale
Ø125
Taille ronde

60000 h.
L70B10

CRI
>80

90-96°

Rendement (%)
97,6

Sécurité photobiologique

RG1* **1** Faible risque

*Durée inférieure à 3h.

Pour en savoir plus page 443



○ SANS DIFFUSEUR

	K	REF.	W	LUMEN			REF. DALI
IP 20	3000	WLMR13B	14 W	1350 lm	○	1,1	WLMR13DB
UGR 19	4000	WLMR14B	14 W	1490 lm	○	1,1	WLMR14DB

○ DIFFUSEUR OPALE

	K	REF.	W	LUMEN			REF. DALI
IP 54	3000	WLMR13OB	14 W	1350 lm	○	1,1	WLMR13DOB
UGR 22	4000	WLMR14OB	14 W	1490 lm	○	1,1	WLMR14DOB

○ RAL9016

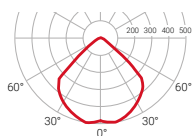

— C0-C180
— C90-C270 $\eta=97\%$

DALI Compatible avec
NormaLINK

○ RAL9016

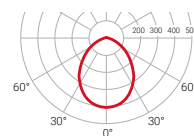

— C0-C180
— C90-C270 $\eta=84\%$

DALI Compatible avec
NormaLINK

Nahika Mini

Encastré plafond

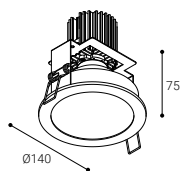

Ouverture idéale
Ø125
Taille ronde

60000 h.
L70B10

CRI
>80

90-96°

Rendement (%)
97,6

Sécurité photobiologique

RG1* **1** Faible risque

*Durée inférieure à 3h.

Pour en savoir plus page 443



© DIFFUSEUR TRANSPARENT

	K	REF.	W	LUMEN			REF. DALI
IP 54	3000	WLMR13TB	14 W	1350 lm	○	1,1	WLMR13DTB
UGR 19	4000	WLMR14TB	14 W	1490 lm	○	1,1	WLMR14DTB

○ RAL9016

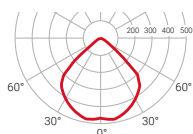

— C0-C180
— C90-C270 $\eta=93\%$

Compatible avec
NormaLINK



Nahika Micro

 **60000 h.**
L70B10

CRI
>80

 **32-51°**

Rendement (%)
92,2

Sécurité photobiologique

RG1*  **1** Faible risque

*Durée inférieure à 3h.

Pour en savoir plus page 443



RAL9016



RAL9005



Nahika Micro
Ø85 mm



Nahika Micro Q

 **60000 h.**
L70B10

CRI
>80

 **32-51°**

Rendement (%)
92,2

Sécurité photobiologique

RG1*  Faible risque

*Durée inférieure à 3h.

Pour en savoir plus page 443



RAL9016

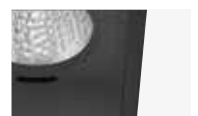

RAL9005



Nahika Micro Q
85x85 mm

Nahika Micro

Encastré plafond



60000 h. L70B10	CRI >80	32-51°	Rendement (%) 92,2
---------------------------	----------------------	---------------	------------------------------

Sécurité photobiologique

RG1* **1** Faible risque

*Durée inférieure à 3h.

Pour en savoir plus page 443



BASCULANTE / OPTIQUE INTENSIVE

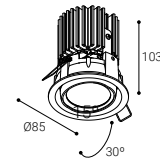

Ouverture idéale
Ø78
Taille ronde

	K	REF.	W	LUMEN			REF. DALI
IP 20	3000	WLPRB13B	14 W	1350 lm		0,6	WLPRB13DB
UGR 19	4000	WLPRB14B	14 W	1490 lm		0,6	WLPRB14DB

- RAL9016
- RAL9005 Remplacer "B" par "N" dans la référence

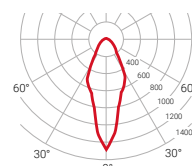

— C0-C180
— C90-C270 $\eta=92\%$

Compatible avec
NormaLINK

Nahika Micro

Encastré plafond



60000 h.
L70B10

CRI
>80

32-51°

Rendement (%)
92,2

Sécurité photobiologique

RG1* **1** Faible risque

*Durée inférieure à 3h.

Pour en savoir plus page 443

FIXE / OPTIQUE INTENSIVE

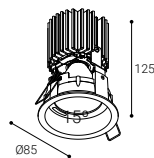

Ouverture idéale
Ø78
Taille ronde

	K	REF.	W	LUMEN			REF. DALI
IP 20	3000	WLPRF13B	14 W	1350 lm	○	0,5	WLPRF13DB
UGR 19	4000	WLPRF14B	14 W	1490 lm	○	0,5	WLPRF14DB

FIXE / OPTIQUE ÉTENDUE

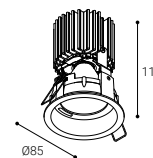

Ouverture idéale
Ø78
Taille ronde

	K	REF.	W	LUMEN			REF. DALI
IP 20	3000	WLPRF13FB	14 W	1350 lm	○	0,5	WLPRF13FDB
UGR 19	4000	WLPRF14FB	14 W	1490 lm	○	0,5	WLPRB14FDB

- RAL9016
- RAL9005 Remplacer "B" par "N" dans la référence

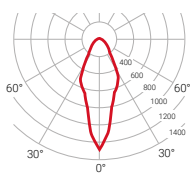

— C0-C180
— C90-C270 $\eta=92\%$



- RAL9016
- RAL9005 Remplacer "B" par "N" dans la référence

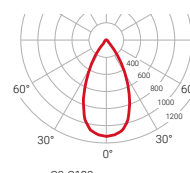

— C0-C180
— C90-C270 $\eta=88\%$



Nahika Micro Q

Encastré plafond



60000 h. L70B10	CRI >80	32-51°	Rendement (%) 92,2
---------------------------	----------------------	---------------	------------------------------

Sécurité photobiologique

RG1* **1** Faible risque

*Durée inférieure à 3h.

Pour en savoir plus page 443



BASCULANTE / OPTIQUE INTENSIVE

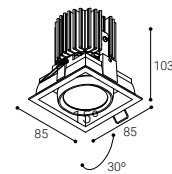

Ouverture idéale
78x78
Taille carré

	K	REF.	W	LUMEN			REF. DALI
IP 20	3000	WLPQB13B	14 W	1350 lm		0,6	WLPQB13DB
UGR 19	4000	WLPQB14B	14 W	1490 lm		0,6	WLPQB14DB

- RAL9016
- RAL9005 Remplacer "B" par "N" dans la référence

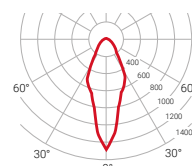

— C0-C180
— C90-C270 $\eta=92\%$

Compatible avec

Nahika Micro Q

Encastré plafond



60000 h.
L70B10

CRI
>80

32-51°

Rendement (%)
92,2

Sécurité photobiologique

RG1* **1** Faible risque

*Durée inférieure à 3h.

Pour en savoir plus page 443

FIXE / OPTIQUE INTENSIVE

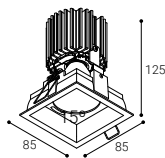

Ouverture idéale
78x78
Taille carré

FIXE / OPTIQUE ÉTENDUE

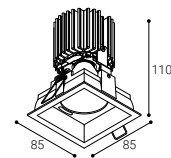

Ouverture idéale
78x78
Taille carré

	K	REF.	W	LUMEN			REF. DALI
IP 20	3000	WLPQF13B	14 W	1350 lm		0,6	WLPQF13DB
UGR 19	4000	WLPQF14B	14 W	1490 lm		0,6	WLPQF14DB

	K	REF.	W	LUMEN			REF. DALI
IP 20	3000	WLPQF13FB	14 W	1350 lm		0,6	WLPQF13FDB
UGR 19	4000	WLPQF14FB	14 W	1490 lm		0,6	WLPQF14FDB

- RAL9016
- RAL9005 Remplacer "B" par "N" dans la référence

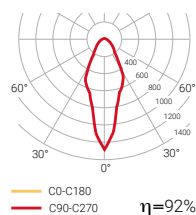

Compatible avec **NormaLINK**

- RAL9016
- RAL9005 Remplacer "B" par "N" dans la référence

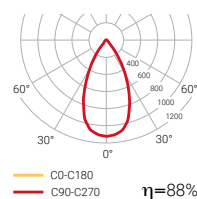

Compatible avec **NormaLINK**



Polart

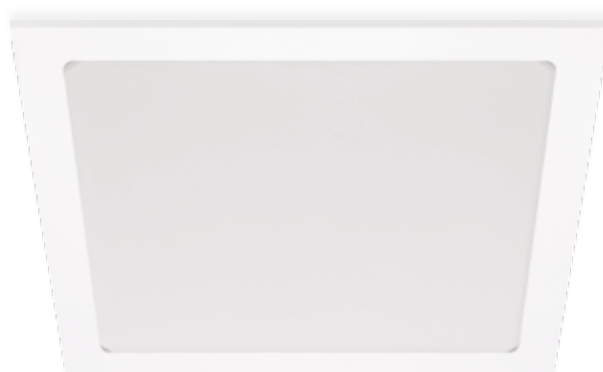

Polart est la nouvelle gamme de downlights LED de Normalit, un éventail inspiré par un style visuel contemporain pour offrir des nouvelles possibilités esthétiques grâce à une conception d'éclairage minimaliste et écologique.

Six versions

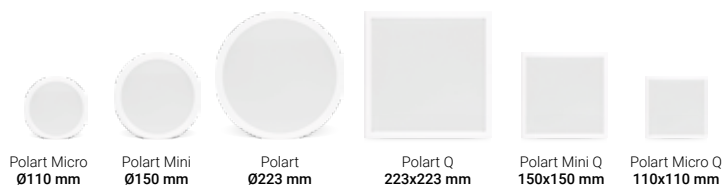

Encastré plafond

Adossé au plafond

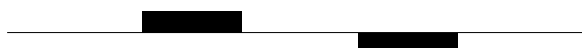

POLART.

Une gamme de downlights avec une conception attrayante, durable et des multiples possibilités d'adaptation.

Polart
Ø223 mm
Polart Mini
Ø150 mm
Polart Micro
Ø110 mm



Polart Q
223x223 mm
Polart Mini Q
150x150 mm
Polart Micro Q
110x110 mm

Deux modes d'installation

- Installation encastrée.
- Installation en surface, avec des accessoires spéciaux pour tous les formats et modèles de Polart.

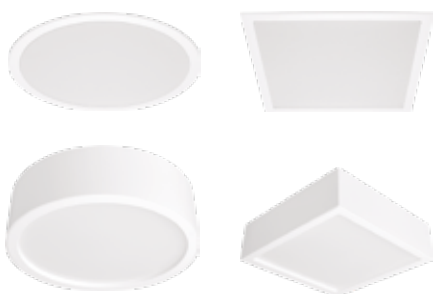

Nouveau diffuseur à deux positions

Diffuseur à double position :
affleurant ou encastré.



Trois températures de couleur

Disponible en:
3000 K / 4000 K / 5000 K

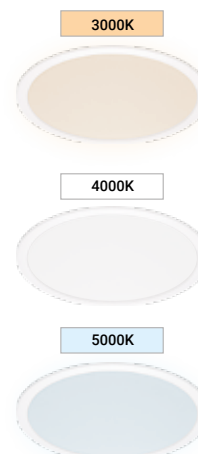

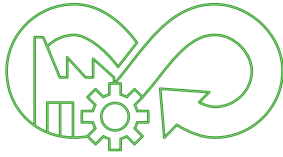

Éco-conception et économie circulaire

La fabrication intégrale de Polart dans les installations de Normagrup permet une vision de durabilité, éco-conception et économie circulaire, garantissant la qualité maximale de tous les composants et la réduction de l'empreinte écologique de l'entreprise dans tous les processus, de la production à la logistique de transport.



Installation en surface grâce à un accessoire



Légère et facile à installer

Un format compact et d'installation simple avec une technologie de commande numérique par le biais de DALI ou de boutons-poussoirs.



Sélecteur de température de couleur

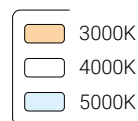

Polart contient, dans des modèles concrets, un système avancé pour intégrer toutes les températures de couleur de la gamme dans un seul produit, avec la possibilité de sélection à travers un switch situé en haut du downlight.

Polart

Polart Mini

Installation	Encastré plafond Adossé au plafond	Encastré plafond Adossé au plafond
Diffuseur	☉	☉
Source de lumière	LED	LED
Sécurité photobiologique	0	0
UGR	22	22
CRI	>80	>80
Ellipse de Macadam	3	3
Plage angle d'ouverture	114	114
Plage puissance (W)	18	9
Température de couleur (°K)	3000 4000 5000	3000 4000 5000
Plage de lumière	2613-2790	1330-1420
Facteur de puissance	0,95	0,95
Rendement (%)	74,1	72,6
Vie utile	72000 h L80B10	72000 h L80B10
Option DALI	✓	✓
Fonctionnement continu 24 h	✓	✓
IP	20-54	20-54
Catégorie	II	II
Niveau d'ouverture (mm)	204-218	132-145
Ouverture idéale (mm)	210	137
Efficacité énergétique	C	C-B

☉ Diffuseur opale

CRI 360 | Autre valeurs CRI à consulter



Demandez toujours les caractéristiques techniques de tous les produits d'éclairage ou visitez notre site web.



Polart Micro

Encastré plafond
Adossé au plafond



LED

0

22

>80

3

114

4

3000 | 4000 | 5000

637-680

0,95

71,7

72000 h L80B10



20-54

II

98-106

100

C-B

Polart Q

Encastré plafond
Adossé au plafond



LED

0

22

>80

3

114

17

3000 | 4000 | 5000

2613-2790

0,95

79

72000 h L80B10



20-54

II

207-218

210

C

Polart Mini Q

Encastré plafond
Adossé au plafond



LED

0

22

>80

3

114

9

3000 | 4000 | 5000

1330-1420

0,95

67,8

72000 h L80B10



20-54

II

134-145

137

C-B

Polart Micro Q

Encastré plafond
Adossé au plafond



LED

0

22

>80

3

114

4

3000 | 4000 | 5000

637-680

0,95

71,4

72000 h L80B10



20-54

II

98-106

100

C-B



Polart

Encastré plafond

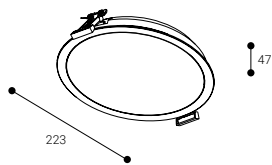

Distance minimum d'installation du plafond
97

Niveau d'ouverture
Ø204-218
Ouverture idéale
Ø210
Taille ronde

72000 h.
L80B10

CRI
>80

114°

Rendement (%)
74,1

Sécurité photobiologique

RG0 **0** Sans risque

Pour en savoir plus page 443



● DIFFUSEUR OPALE

	K	REF.	W	LUMEN			REF. DALI
IP 20-54	3000	P023B	18 W	2613 lm	○ 0,5		P023DB
UGR 22	4000	P024B	18 W	2750 lm	○ 0,5		P024DB
	5000	P025B	18 W	2790 lm	○ 0,5		P025DB

Sélecteur de température de couleur

	K	REF.	W	LUMEN			REF. DALI
IP 20-54		P02XB	18 W	2750 lm	○ 0,5		P02XDB
UGR 22							

○ RAL9016

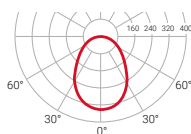

— C0-C180
— C90-C270

Compatible avec **NormaLINK**

Polart Mini

Encastré plafond

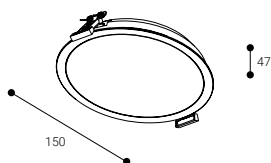
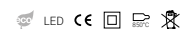

H
Distance minimum d'installation du plafond
97

Niveau d'ouverture
Ø132-145
Ouverture idéale
Ø137
Taille ronde

72000 h.
L80B10

CRI
>80

114°

Rendement (%)
72,6

Sécurité photobiologique

RG0 **0** Sans risque

Pour en savoir plus page 443



◎ DIFFUSEUR OPALE

	K	REF.	W	LUMEN			REF. DALI
IP 20-54	3000	PM13B	9 W	1330 lm	○	0,3	PM13DB
UGR 22	4000	PM14B	9 W	1400 lm	○	0,3	PM14DB
	5000	PM15B	9 W	1420 lm	○	0,3	PM15DB

Sélecteur de température de couleur

	K	REF.	W	LUMEN			REF. DALI
IP 20-54		PM1XB	9 W	1400 lm	○	0,3	PM1XDB
UGR 22							

○ RAL9016

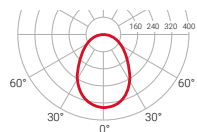

— C0-C180
— C90-C270

DALI Compatible avec **NormaLINK**

Polart Micro

Encastré plafond

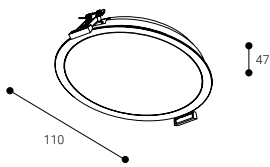

Distance minimum d'installation du plafond
97

Niveau d'ouverture
Ø98-106
Ouverture idéale
Ø100
Taille ronde

72000 h.
L80B10

CRI
>80

114°

Rendement (%)
71,7

Sécurité photobiologique

RG0 **0** Sans risque

Pour en savoir plus page 443



● DIFFUSEUR OPALE

	K	REF.	W	LUMEN			REF. DALI
IP 20-54	3000	PP03B	4 W	637 lm	○	0,17	PP03DB
UGR 22	4000	PP04B	4 W	670 lm	○	0,17	PP04DB
	5000	PP05B	4 W	680 lm	○	0,17	PP05DB

Sélecteur de température de couleur

	K	REF.	W	LUMEN			REF. DALI
IP 20-54		PP0XB	4 W	670 lm	○	0,17	PP0XDB
UGR 22							

○ RAL9016

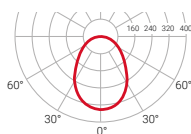

— C0-C180
— C90-C270

Compatible avec **NormaLINK**

Polart Q

Encastré plafond

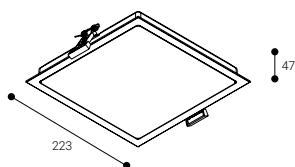

Distance minimum d'installation du plafond
97

Niveau d'ouverture
Ø207-218
Ouverture idéale
Ø210
Taille ronde

72000 h.
L80B10

CRI
>80

114°

Rendement (%)
79

Sécurité photobiologique

RG0 **0** Sans risque

Pour en savoir plus page 443

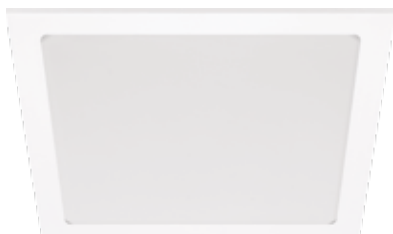

◎ DIFFUSEUR OPALE

	K	REF.	W	LUMEN			REF. DALI
IP 20-54	3000	POQ23B	17 W	2613 lm	○	0,5	POQ23DB
UGR 22	4000	POQ24B	17 W	2750 lm	○	0,5	POQ24DB
	5000	POQ25B	17 W	2790 lm	○	0,5	POQ25DB

Sélecteur de température de couleur

	K	REF.	W	LUMEN			REF. DALI
IP 20-54		POQ2XB	17 W	2750 lm	○	0,5	POQ2XDB
UGR 22							

○ RAL9016

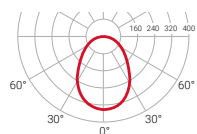

Compatible avec
NormaLINK

Polart Mini Q

Encastré plafond

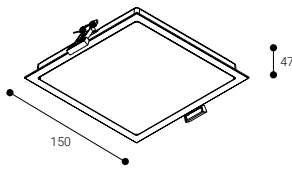

H
Distance minimum d'installation du plafond
97

Niveau d'ouverture
Ø134-145
Ouverture idéale
Ø137
Taille ronde

72000 h.
L80B10

CRI
>80

114°

Rendement (%)
67,8

Sécurité photobiologique

RG0 **0** Sans risque

Pour en savoir plus page 443

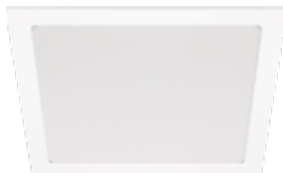

© DIFFUSEUR OPALE

	K	REF.	W	LUMEN			REF. DALI
IP 20-54	3000	PMQ13B	9 W	1330 lm	○	0,3	PMQ13DB
UGR 22	4000	PMQ14B	9 W	1400 lm	○	0,3	PMQ14DB
	5000	PMQ15B	9 W	1420 lm	○	0,3	PMQ15DB

Sélecteur de température de couleur

	K	REF.	W	LUMEN			REF. DALI
IP 20-54		PMQ1XB	9 W	1400 lm	○	0,3	PMQ1XDB
UGR 22							

RAL9016

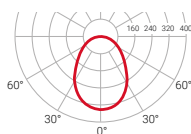

C0-C180
 C90-C270

Compatible avec
NormaLINK

Polart Micro Q

Encastré plafond

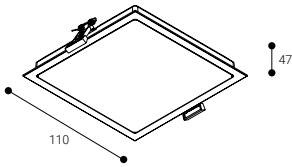

Distance minimum d'installation du plafond
97

Niveau d'ouverture
Ø98-106
Ouverture idéale
Ø100
Taille ronde

72000 h.
L80B10

CRI
>80

114°

Rendement (%)
71,4

Sécurité photobiologique

RG0 **0** Sans risque

Pour en savoir plus page 443

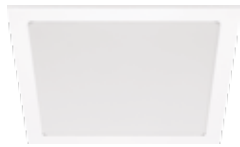

☉ DIFFUSEUR OPALE

	K	REF.	W	LUMEN			REF. DALI
IP 20-54	3000	PPQ03B	4 W	637 lm	○	0,17	PPQ03DB
UGR 22	4000	PPQ04B	4 W	670 lm	○	0,17	PPQ04DB
	5000	PPQ05B	4 W	680 lm	○	0,17	PPQ05DB

Sélecteur de température de couleur

	K	REF.	W	LUMEN			REF. DALI
IP 20-54	3000 4000 5000	PPQ0XB	4 W	670 lm	○	0,17	PPQ0XDB
UGR 22							

○ RAL9016

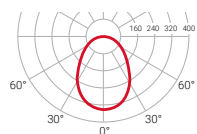

— C0-C180
— C90-C270

DALI Compatible avec **NormaLINK**

Polart

ACCESSOIRES

Accessoire montage adossé

POSB	Adossé Polart
PMSB	Adossé Polart mini
PPSB	Adossé Polart Micro
POQSB	Adossé Polart Q
PMQSB	Adossé Polart Mini Q
PPQSB	Adossé Polart Micro Q

 **ACCESSOIRES COMPATIBLES UNIQUEMENT
AVEC LA VERSION STANDARD**

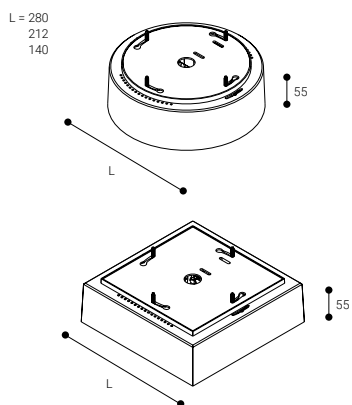

Kuiper

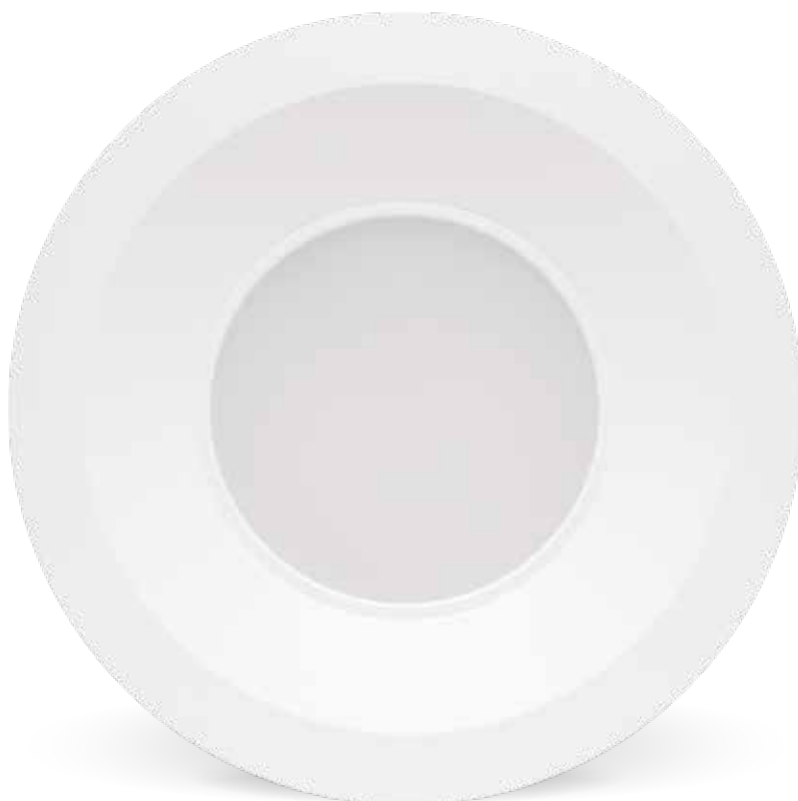

KUIPER est un downlight encastré compact d'un diamètre de 210 mm et d'une hauteur de 57 mm.

Il est doté d'un dissipateur thermique en aluminium, d'un diffuseur en polycarbonate prismatique opale et d'un réflecteur en ABS. Il est disponible en version standard et DALI.



72000 h.
L70B10

CRI
>80

△
97°

Rendement (%)
9,7

Sécurité photobiologique

RG0 **0** Sans risque

*Durée inférieure à 3h.

Pour en savoir plus page 443

Encastré plafond



Encastrement 180-205 mm

Idéal pour remplacer les downlights 2x26W standard.



Kuiper

Installation	Encastré plafond
Diffuseur	●
Source de lumière	LED
Sécurité photobiologique	0
UGR	22
CRI	>80
Ellipse de Macadam	3
Plage angle d'ouverture	97
Plage puissance (W)	13
Température de couleur (°K)	3000 4000 5000
Plage de lumière	1750-1880
Facteur de puissance	0,97
Rendement (%)	69,7
Vie utile	72000 h L70B10
Option DALI	✓
Fonctionnement continu 24 h	✓
IP	20-54
Catégorie	II
Ouverture idéale (mm)	180-205
Efficacité énergétique	C D

● Diffuseur opale

Kuiper

Encastré plafond

LED CE RoHS

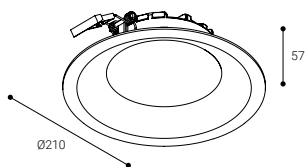

72000 h.
L70B10

CRI
>80

97°

Rendement (%)
69,7

Sécurité photobiologique

RG0 0 Sans risque

*Durée inférieure à 3h.

Pour en savoir plus page 443



◎ DIFFUSEUR OPALE

	K	REF.	W	LUMEN	Ø	h	IP	UGR	DALI	REF. DALI
IP 20-54	3000	K23B	13 W	1750 lm	Ø	0,3	20	18	DALI	K23DB
UGR 22	4000	K24B	13 W	1850 lm	Ø	0,3	20	18	DALI	K24DB
	5000	K25B	13 W	1880 lm	Ø	0,3	20	18	DALI	K25DB

○ RAL9016

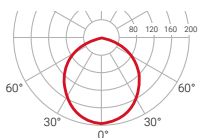

— C0-C180
— C90-C270 $\eta=69,7\%$

DALI Compatible avec NormaLINK

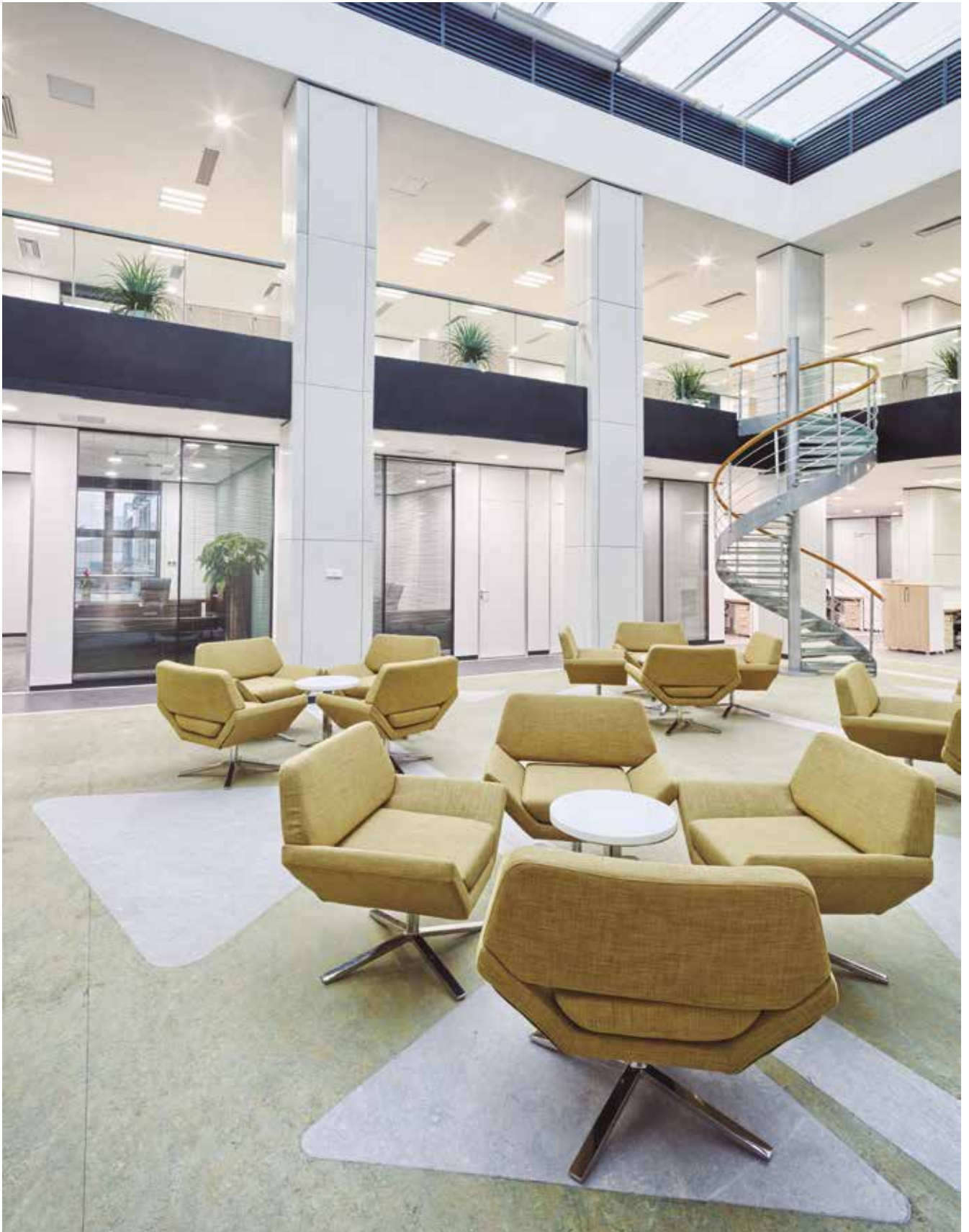



Hat



HAT est la dernière génération de downlights à LED. Avec seulement 44 mm et un rendement de 75% est capable d'atteindre 2435 lumens.

HAT est un downlight compact, à haute efficacité lumineuse et une durée de vie utile élevée (EH1 54 000h L70B10 / EH2 72 000h L70B10). Il existe aussi en version DALI.

Six versions

Taille ronde, deux d'entre eux avec taille carré ouvertures



Encastré plafond



RAL9016



RAL7001



RAL9005

Maintenant

également en
température **5000°K**

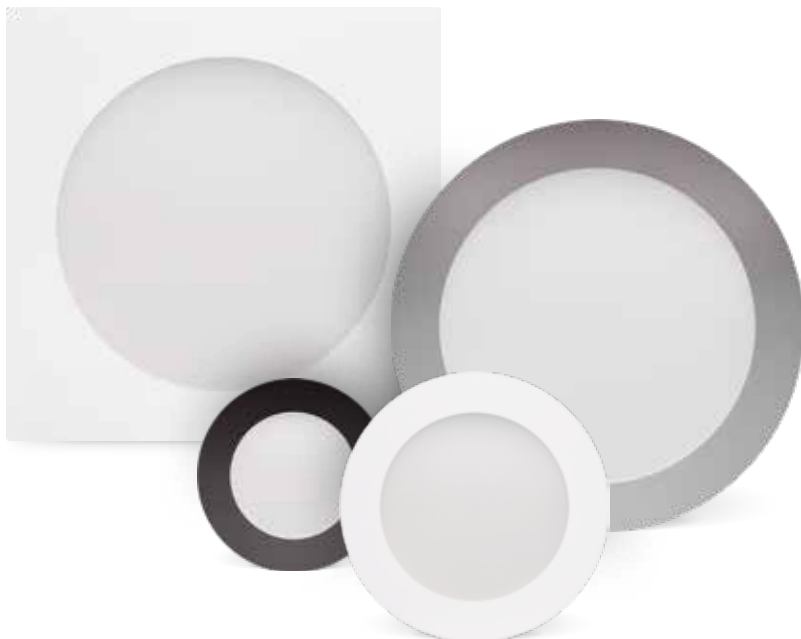

NOMBRE D'ÉQUIPEMENTS POUR UNE INSTALLATION TYPIQUE

EH24

	200 lx	300 lx	500 lx
50 m ²	6	8	14
100 m ²	9	16	25
150 m ²	16	20	36
200 m ²	20	30	46

Une hauteur de 2,8 m a été prise en compte pour le calcul.

Version
SALUZ®
page 117

CRI 360 | Autre valeurs
CRI à consulter



**Demandez toujours les
caractéristiques techniques de
tous les produits d'éclairage ou
visitez notre site web.**

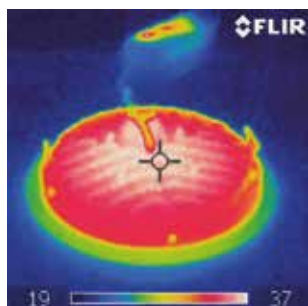

Hat

Hat HR

Installation	Encastré plafond	Encastré plafond
Diffuseur	◎ ◎*	◎ ◎*
Source de lumière	LED	LED
Sécurité photobiologique	0	0
UGR	22	21
CRI	>80	>80
Ellipse de Macadam	3	3
Plage angle d'ouverture	84	84
Plage puissance (W)	13-20,5	13-20,5
Température de couleur (°K)	3000 4000 5000 6000	2700 3000 4000 5000 5600 6000 6500
Plage de lumière	1500-2435	1500-2600
Facteur de puissance	0,95	0,95
Rendement (%)	75,1	75,1
Vie utile	54000 72000 h L70B10	54000-72000 h L70B10
Option DALI	✓	✓
Fonctionnement continu 24 h	✓	✓
IP	20-54	20-54
Catégorie	II	II
Ouverture idéale (mm)	210	215
Efficacité énergétique	D E	C D E

◎ Diffuseur micro-prismatique ◎* Diffuseur opale sur demande



Compacto

44 mm

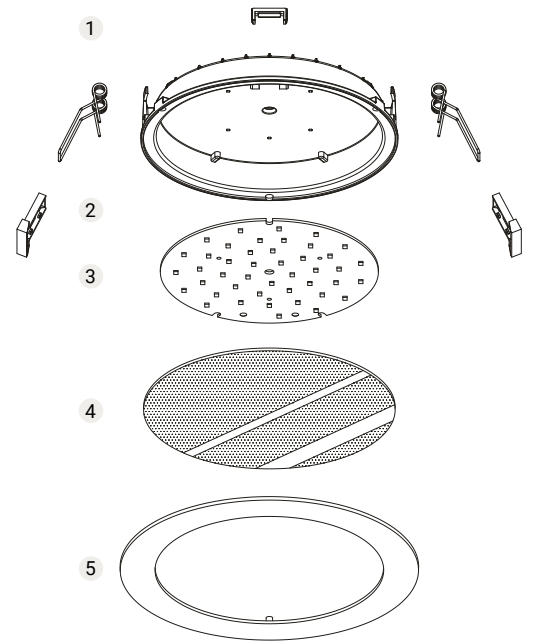

- 1 Boîtier dissipateur
- 2 Agrafes de fixation
- 3 Plaque LED PCB
- 4 Diffuseur Microprismatique
- 5 Anneau personnalisable

Hat Q

Encastré plafond



LED

0

19

>80

3

84

20,5

3000 | 4000 | 5000 | 6000

2300-2435

0,95

75,1

72000 h L70B10



20-54

II

210

DIE

Hat Mini

Encastré plafond



LED

0

22

>80

3

85

10,9

3000 | 4000 | 5000 | 6000

1400-1520

0,98

69,2

72000 h L70B10



20-54

II

135

CID

Hat Mini Q

Encastré plafond



LED

0

22

>80

3

85

10,9

3000 | 4000 | 5000 | 6000

1400-1520

0,98

69,2

72000 h L70B10



20-54

II

135

CID

Hat Micro

Encastré plafond



LED

0

22

>80

3

84

4,8

3000 | 4000 | 5000 | 6000

460-510

0,95

75,1

72000 h L70B10



20-54

I

100

E



Hat

Encastré plafond

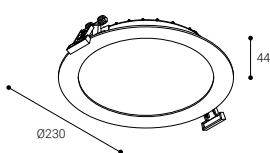
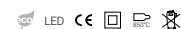

Distance minimum d'installation du plafond
94

Niveau d'ouverture
Ø200-225
Ouverture idéale
Ø210
Taille ronde

EH1: **54000 h.**
EH2: **72000 h.**
L70B10

CRI
>80

84°

Rendement (%)
75,1

Sécurité photobiologique

RG0 **0** Sans risque

*Durée inférieure à 3h.

Pour en savoir plus page 443



© DIFFUSEUR MICRO-PRISMATIQUE

	K	REF.	W	LUMEN				REF. DALI
IP 20-54	3000	EH13B	13 W	1500 lm	○	0,8	18	EH13DB
		EH23B	20,5 W	2300 lm	○	0,8	18	EH23DB
UGR 22	4000	EH14B	13 W	1600 lm	○	0,8	18	EH14DB
		EH24B	20,5 W	2400 lm	○	0,8	18	EH24DB
	5000	EH15B	13 W	1625 lm	○	0,8	18	EH15DB
		EH25B	20,5 W	2430 lm	○	0,8	18	EH25DB
6000		EH16B	13 W	1625 lm	○	0,8	18	EH16DB
		EH26B	20,5 W	2435 lm	○	0,8	18	EH26DB

- RAL9016
- RAL7001 Remplacer "B" par "G" dans la référence
- RAL9005 Remplacer "B" par "N" dans la référence

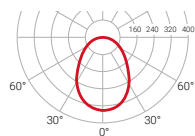

— C0-C180
— C90-C270 $\eta=75\%$

Compatible avec
NormaLINK



Hat HR

Moins d'éblouissement

Nouveau dans la famille, HAT HR est une révision de ce downlight Normalit populaire. Un nouveau design qui préserve l'essence du modèle standard et réduit l'éblouissement.

Disponible en:

[SaLuz®](#)



Hat HR

Encastré plafond

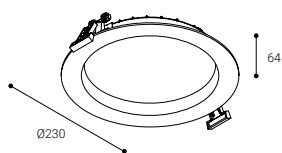
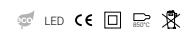

H
Distance minimum d'installation du plafond
94

Niveau d'ouverture
Ø210-225
Ouverture idéale
Ø215
Taille ronde

EH1: **54000 h.**
EH2: **72000 h.**
L70B10

CRI
>80

△
84°

Rendement (%)
75,1

Sécurité photobiologique

RG0 **0** Sans risque

*Durée inférieure à 3h.

Pour en savoir plus page 443



© DIFFUSEUR MICRO-PRISMATIQUE

	K	REF.	W	LUMEN			REF. DALI
IP 20-54	3000	EHI13B	13 W	1500 lm	○	0,8	EHI13DB
		EHI23B	20,5 W	2300 lm	○	0,8	EHI23DB
UGR 21	4000	EHI14B	13 W	1600 lm	○	0,8	EHI14DB
		EHI24B	20,5 W	2400 lm	○	0,8	EHI24DB
	5000	EHI15B	13 W	1625 lm	○	0,8	EHI15DB
		EHI25B	20,5 W	2430 lm	○	0,8	EHI25DB
	6000	EHI16B	13 W	1625 lm	○	0,8	EHI16DB
		EHI26B	20,5 W	2435 lm	○	0,8	EHI26DB

- RAL9016
- RAL7001 Remplacer "B" par "G" dans la référence
- RAL9005 Remplacer "B" par "N" dans la référence

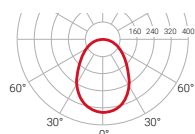

— C0-C180
— C90-C270 $\eta=75\%$

Compatible avec
NormaLINK



Hat HR saLuz®



SaLuz® Video
et plus d'information

Encastré plafond

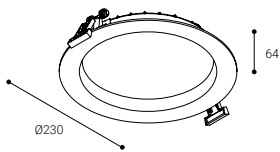

Distance minimum d'installation du plafond
94

Niveau d'ouverture
Ø220-225
Ouverture idéale
Ø215
Taille ronde

72000 h.
L70B10

CRI
>80

84°

Rendement (%)
75,1

Sécurité photobiologique

RG0 **0** Sans risque

*Durée inférieure à 3h.

Pour en savoir plus page 443



saLuz®

© DIFFUSEUR MICRO-PRISMATIQUE

	K	REF.		W	LUMEN		
IP 20-54	2700-5600	EHI2ZB	●	17 W	2600 lm	○	0,8
UGR 21	2700-6500	EHI2TWB	●	17 W	2600 lm	○	0,8

● saLuz® **Autonome**

Une fois le luminaire connecté au réseau électrique, il modifie de manière autonome l'intensité et la température de couleur de la lumière tout au long de la journée.

● saLuz® **Tunable white**

COMPATIBLE AVEC NORMALINK

Cette version permet de modifier, à distance grâce à l'application Normalink, les cycles circadiens et de les adapter aux besoins du projet.

- RAL9016
- RAL7001 Remplacer "B" par "G" dans la référence
- RAL9005 Remplacer "B" par "N" dans la référence

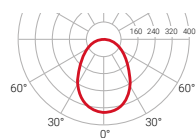

— C0-C180
— C90-C270 $\eta=75\%$



Hat Q

Encastré plafond

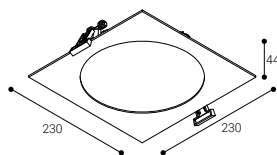
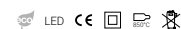

Distance minimum d'installation du plafond
94

Niveau d'ouverture
Ø200-225
Ouverture idéale
Ø210
Taille ronde

72000 h.
L70B10

CRI
>80

84°

Rendement (%)
75,1

Sécurité photobiologique

RG0 **0** Sans risque

*Durée inférieure à 3h.

Pour en savoir plus page 443



© DIFFUSEUR MICRO-PRISMATIQUE

	K	REF.	W	LUMEN			REF. DALI
IP 20-54	3000	EHQ23B	20,5 W	2300 lm		0,8	EHQ23DB
UGR 22	4000	EHQ24B	20,5 W	2400 lm		0,8	EHQ24DB
	5000	EHQ25B	20,5 W	2430 lm		0,8	EHQ25DB
	6000	EHQ26B	20,5 W	2435 lm		0,8	EHQ26DB

- RAL9016
- RAL7001 Remplacer "B" par "G" dans la référence
- RAL9005 Remplacer "B" par "N" dans la référence

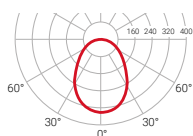

C0-C180
C90-C270 $\eta=75\%$

Compatible avec
NormaLINK

Hat Mini

Encastré plafond

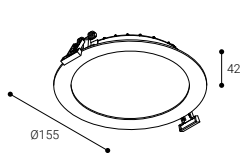

Distance minimum d'installation du plafond
94

Niveau d'ouverture
Ø125-150
Ouverture idéale
Ø135
Taille ronde

72000 h.
L70B10

CRI
>80

85°

Rendement (%)
69,2

Sécurité photobiologique

RG0 **0** Sans risque

Pour en savoir plus page 443



© DIFFUSEUR MICRO-PRISMATIQUE

	K	REF.	W	LUMEN			REF. DALI
IP 20-54	3000	EHM13B	10,9 W	1400 lm	○	0,3	EHM13DB
UGR 22	4000	EHM14B	10,9 W	1500 lm	○	0,3	EHM14DB
	5000	EHM15B	10,9 W	1520 lm	○	0,3	EHM15DB
	6000	EHM16B	10,9 W	1520 lm	○	0,5	EHM16DB

- RAL9016
- RAL7001 Remplacer "B" par "G" dans la référence
- RAL9005 Remplacer "B" par "N" dans la référence

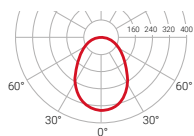

— C0-C180
— C90-C270 $\eta=75\%$

DALI Compatible avec
NormaLINK

Hat Mini Q

Encastré plafond

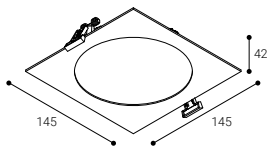

Distance minimum d'installation du plafond
94

Niveau d'ouverture
Ø125-140
Ouverture idéale
Ø135
Taille ronde

72000 h.
L70B10

CRI
>80

85°

Rendement (%)
69,2

Sécurité photobiologique

RG0 **0** Sans risque

*Durée inférieure à 3h.

Pour en savoir plus page 443



© DIFFUSEUR MICRO-PRISMATIQUE

	K	REF.	W	LUMEN			REF. DALI
IP 20-54	3000	EHMQ13B	10,9 W	1400 lm	○	0,3	EHMQ13DB
UGR 22	4000	EHMQ14B	10,9 W	1500 lm	○	0,3	EHMQ14DB
	5000	EHMQ15B	10,9 W	1520 lm	○	0,3	EHMQ15DB
	6000	EHMQ16B	10,9 W	1520 lm	○	0,3	EHMQ16DB

- RAL9016
- RAL7001 Remplacer "B" par "G" dans la référence
- RAL9005 Remplacer "B" par "N" dans la référence

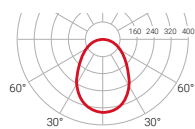

C0-C180
C90-C270 $\eta=75\%$

Compatible avec
NormaLINK

Hat Micro

Encastré plafond

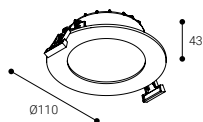

Niveau d'ouverture
Ø92-105

Ouverture idéale
Ø100

Taille ronde

72000 h.
L70B10

CRI
>80

84°

Rendement (%)
75,1

Sécurité photobiologique

RG0 **0** Sans risque

Pour en savoir plus page 443



© DIFFUSEUR MICRO-PRISMATIQUE

	K	REF.	W	LUMEN			REF. DALI
IP 20-54	3000	EHP03B	4,8 W	460 lm	○	0,5	—
UGR 22	4000	EHP04B	4,8 W	500 lm	○	0,5	—
	5000	EHP05B	4,8 W	510 lm	○	0,5	—
	6000	EHP06B	4,8 W	510 lm	○	0,5	—

- RAL9016
- RAL7001 Remplacer "B" par "G" dans la référence
- RAL9005 Remplacer "B" par "N" dans la référence

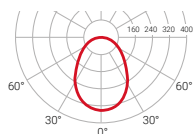

— C0-C180
— C90-C270 $\eta=75\%$

DALI Compatible avec
NormaLINK



IR



IR est une famille de downlights encastrés au design simple, attrayant et fonctionnel qui se présente dans un format rond. Il est disponible avec la réglementation DALI.

 **60000 h.**
L70B10

 CRI
>80

 **60-61°**

Rendement (%)
91,9

Sécurité photobiologique

RG1*  Faible risque

*Durée inférieure à 3h.

Pour en savoir plus page 443

Encastré plafond

Flexibilité avec différents ouvertures

En tant qu'accessoire, IR dispose d'un cadre encastré supplémentaire qui en fait une solution très flexible lorsque vous travaillez avec différentes découpes.



IR
Ø79 mm

Accessoire
Ø85 mm

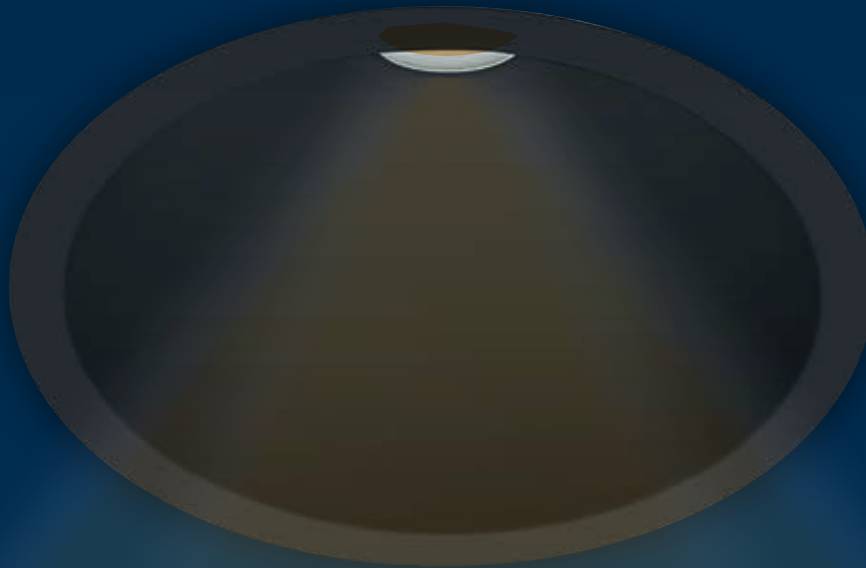

Pour remplacer les ampoules dichroïques et les lampes led.

Fonctionnement continu 24 heures sur 24 avec garantie complète.

CRI 360 | Autre valeurs CRI à consulter



RAL9016



RAL9005

IR

Installation	Encastré plafond
Diffuseur	
Source de lumière	LED
Sécurité photobiologique	1
UGR	19
CRI	>80
Ellipse de Macadam	3
Plage angle d'ouverture	60-61
Plage puissance (W)	5,8
Température de couleur (°K)	3000 4000
Plage de lumière	670-700
Facteur de puissance	0,94
Rendement (%)	91,9
Vie utile	60000 h L70B10
Option DALI	✓
Fonctionnement continu 24 h	✓
IP	20-54
Catégorie	II
Ouverture idéale (mm)	79
Efficacité énergétique	D

Diffuseur transparent

IR

Encastré plafond

LED CE RoHS

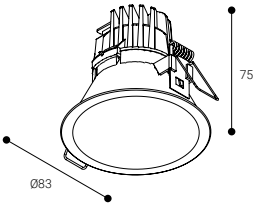

Ouverture idéale
Ø79
Taille ronde

60000 h.
L70B10

CRI
>80

60-61°

Rendement (%)
91,9

Sécurité photobiologique

RG1* **1** Faible risque

*Durée inférieure à 3h.

Pour en savoir plus page 443



SANS REGULATION PAR COUPURE DE PHASE

	K	REF.	W	LUMEN				REF. DALI
IP 20-54	3000	IR03STB	5,8 W	670 lm	○	0,1	20	—
UGR 19	4000	IR04STB	5,8 W	700 lm	○	0,1	20	—

RÉGLABLE PAR COUPURE DE PHASE

	K	REF.	W	LUMEN				REF. DALI
IP 20-54	3000	IR03TB	5,8 W	670 lm	○	0,1	20	IR03DTB
UGR 19	4000	IR04TB	5,8 W	700 lm	○	0,1	20	IR04DTB

○ RAL9016

● RAL9005 Remplacer "B" par "N" dans la référence

Diffuseur transparent

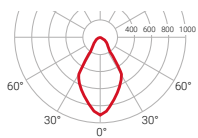

— C0-C180
— C90-C270 $\eta=92\%$

DALI Compatible avec
NormaliNK

ACCESSOIRE

Adaptateur Ø85

○ IRAB

● IRAN

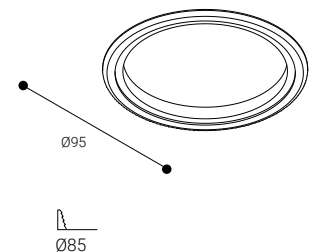



IR + IQ

La combinaison parfaite

Obtenez un éclairage naturel et original avec la fusion des familles de downlights IR et IQ. Combinez les formes circulaires et carrées afin de créer une composition harmonieuse et minimaliste, avec la lumière pour vedette invisible de l'espace.



IQ

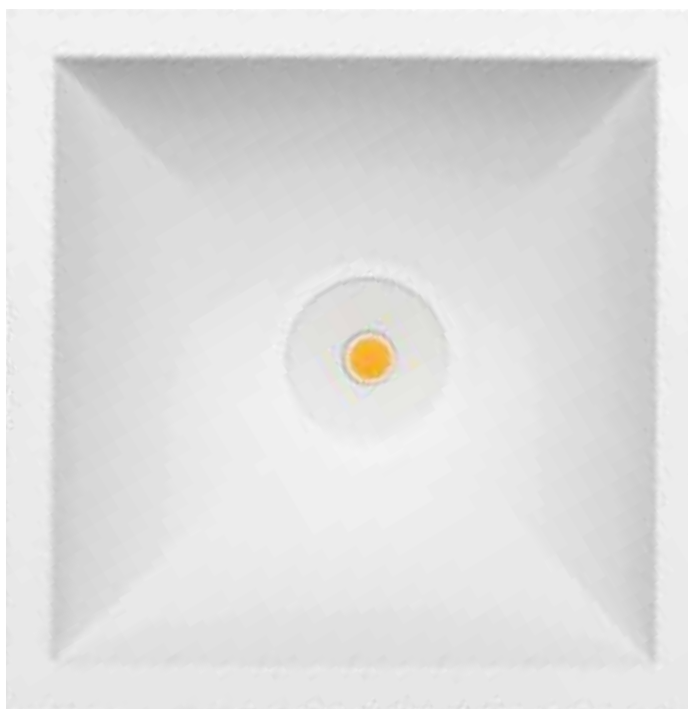

IQ est une famille de downlights encastrés au design simple, attrayant et fonctionnel, présenté dans un format carré. Il est disponible avec la réglementation DALI.

60000 h.
L70B10

CRI
>80

60-63°

Rendement (%)
91,3

Sécurité photobiologique

RG1* 1 Faible risque

*Durée inférieure à 3h.

Pour en savoir plus page 443

Encastré plafond

Flexibilité avec différents ouvertures

En tant qu'accessoire, IQ dispose d'un cadre encastré supplémentaire qui en fait une solution très flexible lorsque vous travaillez avec différentes découpes.



IQ
79x79 mm

Accessoire
85x85 mm



Pour remplacer les ampoules dichroïques et les lampes led.

Fonctionnement continu 24 heures sur 24 avec garantie complète.

CRI 360 | Autre valeurs CRI à consulter



RAL9016



RAL9005

IQ

Installation	Encastré plafond
Diffuseur	①
Source de lumière	LED
Sécurité photobiologique	1
UGR	19
CRI	>80
Ellipse de Macadam	3
Plage angle d'ouverture	60-63
Plage puissance (W)	5,8
Température de couleur (°K)	3000 4000
Plage de lumière	670-700
Facteur de puissance	0,94
Rendement (%)	91,3
Vie utile	60000 h L70B10
Option DALI	✓
Fonctionnement continu 24 h	✓
IP	20-54
Catégorie	II
Ouverture idéale (mm)	79x79
Efficacité énergétique	D

① Diffuseur transparent

IQ

Encastré plafond

LED CE RoHS

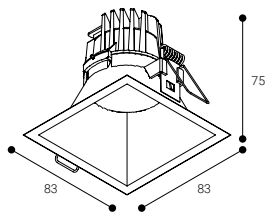

Ouverture idéale
79x79
Taille carré

60000 h.
L70B10

CRI
>80

60-63°

Rendement (%)
91,3

Sécurité photobiologique

RG1* **1** Faible risque

*Durée inférieure à 3h.

Pour en savoir plus page 443



SANS REGULATION PAR COUPURE DE PHASE

	K	REF.	W	LUMEN				REF. DALI
IP 20-54	3000	IQ03STB	5,8 W	670 lm	○	0,1	20	—
UGR 19	4000	IQ04STB	5,8 W	700 lm	○	0,1	20	—

RÉGLABLE PAR COUPURE DE PHASE

	K	REF.	W	LUMEN				REF. DALI
IP 20-54	3000	IQ03TB	5,8 W	670 lm	○	0,1	20	IQ03DTB
UGR 19	4000	IQ04TB	5,8 W	700 lm	○	0,1	20	IQ04DTB

○ RAL9016

● RAL9005 Remplacer "B" par "N" dans la référence

Diffuseur transparent

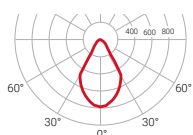

— C0-C180
— C90-C270 $\eta=91\%$

DALI Compatible avec
NormaliLINK

ACCESSOIRE

Adaptateur 85X85

○ IQAB

● IQAN

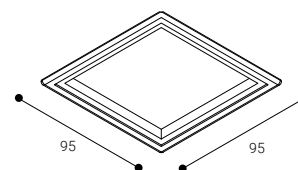

85X85

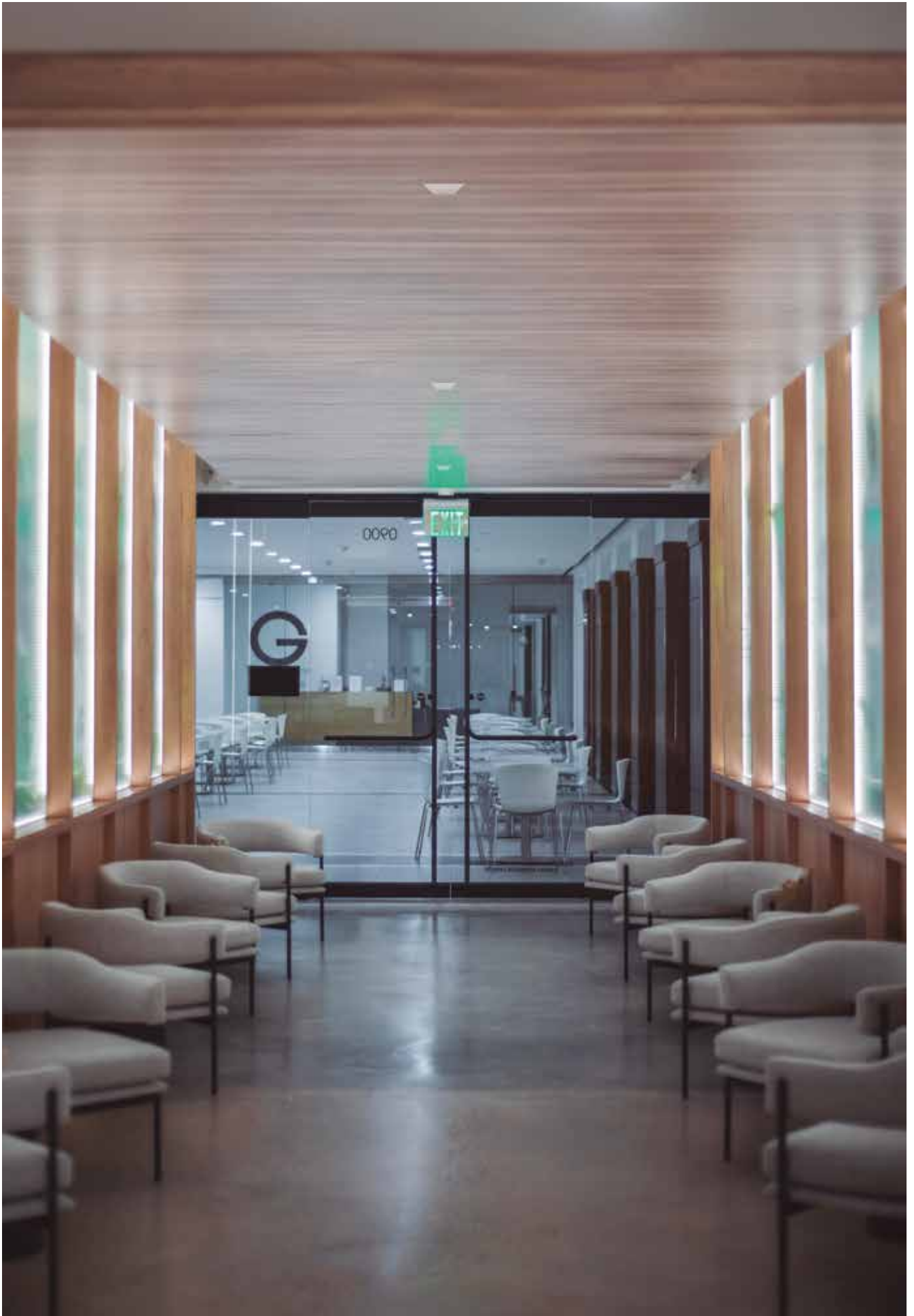

Tiny



TINY est un downlight réglable (60°) de très petite taille et de haute performance.

Disponible avec un anneau blanc, gris ou noir.

 **60000 h.**
L70B10

 CRI
>80

 **66°**

 Rendement (%)
87,3

Sécurité photobiologique

RG1*  Faible risque

*Durée inférieure à 3h.

Pour en savoir plus page 443

Encastré plafond

Réglable par coupure de phase
(seulement équipements non compatibles avec le protocole dali).



Pour remplacer les ampoules dichroïques et les lampes led.

Fonctionnement continu 24 heures sur 24 avec garantie complète.

CRI 360 | Autre valeurs CRI à consulter



RAL9016



RAL7001



RAL9005

Tiny

Installation	Encastré plafond
Diffuseur	☉
Source de lumière	LED
Sécurité photobiologique	1
UGR	19
CRI	>80
Ellipse de Macadam	3
Plage angle d'ouverture	66
Plage puissance (W)	5,8
Température de couleur (°K)	3000 4000
Plage de lumière	670-700
Facteur de puissance	0,94
Rendement (%)	87,3
Vie utile	60000 h L70B10
Option DALI	✓
Fonctionnement continu 24 h	✓
IP	20
Catégorie	II
Ouverture idéale (mm)	70
Efficacité énergétique	D

☉ Sans diffuseur

Tiny

Encastré plafond

LED CE ENEC

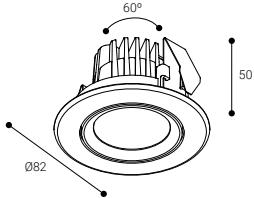

Distance minimum d'installation du plafond
94

Ouverture idéale
Ø70
Taille ronde

60000 h.
L70B10

CRI
>80

66°

Rendement (%)
87,3

Sécurité photobiologique

RG1* **1** Faible risque

*Durée inférieure à 3h.

Pour en savoir plus page 443



⊙ SANS REGULATION PAR COUPURE DE PHASE

	K	REF.	W	LUMEN	⊙	⊙	⊙	REF. DALI
IP 20	3000	TI03SB	5,8 W	670 lm	⊙	0,1	10	—
UGR 19	4000	TI04SB	5,8 W	700 lm	⊙	0,1	10	—

⊙ RÉGLABLE PAR COUPURE DE PHASE

	K	REF.	W	LUMEN	⊙	⊙	⊙	DALI	REF. DALI
IP 20	3000	TI03B	5,8 W	670 lm	⊙	0,1	10	1	TI03DB
UGR 19	4000	TI04B	5,8 W	700 lm	⊙	0,1	10	1	TI04DB

- RAL9016
- RAL7001 Remplacer "B" par "G" dans la référence
- RAL9005 Remplacer "B" par "N" dans la référence

Sans diffuseur

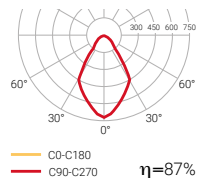

- RAL9016
- RAL7001 Remplacer "B" par "G" dans la référence
- RAL9005 Remplacer "B" par "N" dans la référence

Sans diffuseur

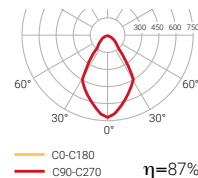

DALI Compatible avec **NormaliNK**





Dorfin



DORFIN est un downlight orientable rond ou carré. Il est entièrement réalisé en fonte d'aluminium et le réflecteur est en polycarbonate technique hautement réfléchissant.

La famille DORFIN est disponible en blanc, gris ou noir. Il peut être fourni sans diffuseur, avec verre opale ou avec un réflecteur intensif.

Disponible en:

Led food

TEMPÉRATURES DE COULEURS SPÉCIALES POUR L'ALIMENTATION



60000 h.
L70B10

CRI
>80-95

△
17-55°

Rendement (%)
89,8

Sécurité photobiologique

RG1* 1 Faible risque

*Durée inférieure à 3h.

Pour en savoir plus page 443



RAL9016



RAL7001



RAL9005

Encastré plafond



Avec un équipement électronique indépendant, il permet une inclinaison de 85 ° et une rotation de 355 °.



CRI 360 | Autre valeurs CRI à consulter



Demandez toujours les caractéristiques techniques de tous les produits d'éclairage ou visitez notre site web.

	Dorfin	Dorfin Q
Installation	Encastré plafond	Encastré plafond
Diffuseur	S, M, O	S, M, O
Source de lumière	LED	LED
Sécurité photobiologique	1	1
UGR	19-22	19-22
CRI	>80-95	>80-95
Ellipse de Macadam	3	3
Plage angle d'ouverture	17-55	17-55
Plage puissance (W)	11,8-25,5	11,8-25,5
Température de couleur (°K)	2700 3000 4000 5000	3000 4000 5000
Plage de lumière	1760-3780	1760-3780
Facteur de puissance	0,95	0,95
Rendement (%)	89,8	89,8
Vie utile	60000 h L70B10	60000 h L70B10
Option DALI	✓	✓
Fonctionnement continu 24 h	✓	✓
IP	20	20
Catégorie	II	II
Ouverture idéale (mm)	175	175x175
Efficacité énergétique	B C D E G	B C D E F G

S: Optique intensive M: Optique moyenne O: Optique étendue

Dorfin

Encastré plafond

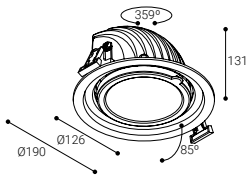

Distance minimum d'installation du plafond
180

Ouverture idéale
Ø175
Taille ronde

60000 h.
L70B10

CRI
>80-95

17-55°

Rendement (%)
89,8

Sécurité photobiologique

RG1* **1** Faible risque

*Durée inférieure à 3h.

Pour en savoir plus page 443



OPTIQUE INTENSIVE / DIFFUSEUR TRANSPARENT



17°

	K	REF.	W	LUMEN			REF. DALI
IP 20	3000	D23SB	11,8 W	1930 lm		1,2	D23DSB
		D33SB	17,4 W	2650 lm		1,2	D33DSB
UGR 19	4000	D43SB	25,1 W	3580 lm		1,2	D43DSB
		D24SB	11,8 W	2050 lm		1,2	D24DSB
		D34SB	17,4 W	2850 lm		1,2	D34DSB
		D44SB	25,1 W	3780 lm		1,2	D44DSB

OPTIQUE MOYENNE / DIFFUSEUR TRANSPARENT



39°

	K	REF.	W	LUMEN			REF. DALI
IP 20	3000	D23MB	11,8 W	1930 lm		1,2	D23DMB
		D33MB	17,4 W	2650 lm		1,2	D33DMB
UGR 19	4000	D43MB	25,1 W	3580 lm		1,2	D43DMB
		D24MB	11,8 W	2050 lm		1,2	D24DMB
		D34MB	17,4 W	2850 lm		1,2	D34DMB
		D44MB	25,1 W	3780 lm		1,2	D44DMB

- RAL9016
- RAL7001 Remplacer "B" par "G" dans la référence
- RAL9005 Remplacer "B" par "N" dans la référence

- RAL9016
- RAL7001 Remplacer "B" par "G" dans la référence
- RAL9005 Remplacer "B" par "N" dans la référence

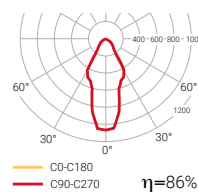
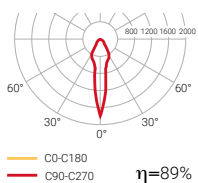

Dorfin

Encastré plafond

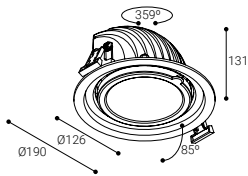

Distance minimum d'installation du plafond
180

Ouverture idéale
Ø175
Taille ronde

60000 h.
L70B10

CRI
>80-95

17-55°

Rendement (%)
89,8

Sécurité photobiologique

RG1* **1** Faible risque

*Durée inférieure à 3h

Pour en savoir plus page 443



OPTIQUE ÉTENDUE / DIFFUSEUR OPALE

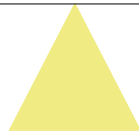

55°

	K	REF.	W	LUMEN			REF. DALI
IP 20	3000	D230B	11,8 W	1930 lm		1,2	D23DOB
		D330B	17,4 W	2650 lm		1,2	D33DOB
UGR 22	4000	D430B	25,1 W	3580 lm		1,2	D43DOB
		D240B	11,8 W	2050 lm		1,2	D24DOB
		D340B	17,4 W	2850 lm		1,2	D34DOB
		D440B	25,1 W	3780 lm		1,2	D44DOB

- RAL9016
- RAL7001 Remplacer "B" par "G" dans la référence
- RAL9005 Remplacer "B" par "N" dans la référence

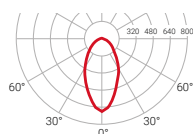

— C0-C180
— C90-C270 $\eta=86\%$

Compatible avec

ACCESSOIRE

Accessoire de jonction

D014

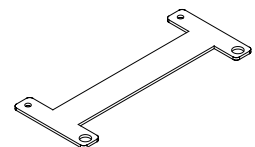

Dorfin

Encastré plafond

LED CE RoHS

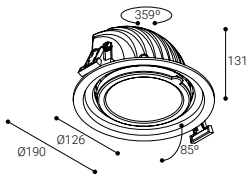

Distance minimum d'installation du plafond
180

Ouverture idéale
Ø175
Taille ronde

60000 h.
L70B10

CRI
>80-95

17-55°

Rendement (%)
89,8

Sécurité photobiologique

RG1* **1** Faible risque

*Durée inférieure à 3h.

Pour en savoir plus page 443



Led food

TEMPÉRATURES DE COULEURS SPÉCIALES POUR L'ALIMENTATION

Led Pain



DB
3000K
1785 lm
CRI 85

Led Viande



DM
4000K
1760 lm
CRI 82

Led Poisson



DF
5000K
3250 lm
CRI 90

OPTIQUE INTENSIVE / DIFFUSEUR TRANSPARENT

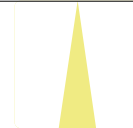

17°

	K	REF.		W	LUMEN		
IP 20	2700	DBSB		24,5 W	2365 lm		1,2
UGR 19	4000	DMSB		25,5 W	1760 lm		1,2
	5000	DFSB		25,5 W	3250 lm		1,2

○ RAL9016

● RAL7001 Remplacer "B" par "G" dans la référence

● RAL9005 Remplacer "B" par "N" dans la référence

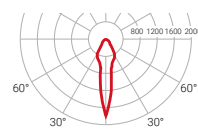

— C0-C180
— C90-C270 $\eta=89\%$

Dorfin

Encastré plafond

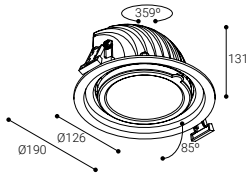

Distance minimum d'installation du plafond
180

Ouverture idéale
Ø175
Taille ronde

60000 h.
L70B10

CRI
>80-95

17-55°

Rendement (%)
89,8

Sécurité photobiologique

RG1* **1** Faible risque

*Durée inférieure à 3h.

Pour en savoir plus page 443



OPTIQUE MOYENNE / DIFFUSEUR TRANSPARENT

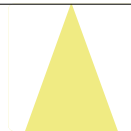

39°

	K	REF.		W	LUMEN		
IP 20	3000	DBMB		24,5 W	2365 lm	○	1,2
UGR 19	4000	DMMB		25,5 W	1760 lm	○	1,2
	5000	DFMB		25,5 W	3250 lm	○	1,2

- RAL9016
- RAL7001 Remplacer "B" par "G" dans la référence
- RAL9005 Remplacer "B" par "N" dans la référence

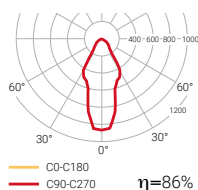

OPTIQUE ÉTENDUE / DIFFUSEUR OPALE



55°

	K	REF.		W	LUMEN		
IP 20	3000	DBOB		24,5 W	2365 lm	○	1,2
UGR 22	4000	DMOB		25,5 W	1760 lm	○	1,2
	5000	DFOB		25,5 W	3250 lm	○	1,2

- RAL9016
- RAL7001 Remplacer "B" par "G" dans la référence
- RAL9005 Remplacer "B" par "N" dans la référence

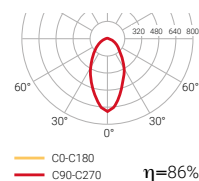

Dorfin Q

Encastré plafond

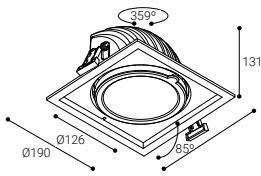

Distance minimum d'installation du plafond
150

Ouverture idéale
175x175
Taille carré

60000 h.
L70B10

CRI
>80-95

17-55°

Rendement (%)
89,8

Sécurité photobiologique

RG1* **1** Faible risque

*Durée inférieure à 3h.

Pour en savoir plus page 443



OPTIQUE INTENSIVE / DIFFUSEUR TRANSPARENT



17°

	K	REF.	W	LUMEN			REF. DALI
IP 20	3000	DQ23SB	11,8 W	1930 lm		1,4	DQ23DSB
		DQ33SB	17,4 W	2650 lm		1,4	DQ33DSB
		DQ43SB	25,1 W	3580 lm		1,4	DQ43DSB
UGR 19	4000	DQ24SB	11,8 W	2050 lm		1,4	DQ24DSB
		DQ34SB	17,4 W	2850 lm		1,4	DQ34DSB
		DQ44SB	25,1 W	3780 lm		1,4	DQ44DSB

- RAL9016
- RAL7001 Remplacer "B" par "G" dans la référence
- RAL9005 Remplacer "B" par "N" dans la référence

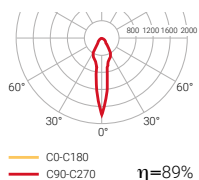

Compatible avec **NormaLINK**

OPTIQUE MOYENNE / DIFFUSEUR TRANSPARENT



39°

	K	REF.	W	LUMEN			REF. DALI
IP 20	3000	DQ23MB	11,8 W	1930 lm		1,2	DQ23DMB
		DQ33MB	17,4 W	2650 lm		1,4	DQ33DMB
		DQ43MB	25,1 W	3580 lm		1,4	DQ43DMB
UGR 19	4000	DQ24MB	11,8 W	2050 lm		1,2	DQ24DMB
		DQ34MB	17,4 W	2850 lm		1,4	DQ34DMB
		DQ44MB	25,1 W	3780 lm		1,4	DQ44DMB

- RAL9016
- RAL7001 Remplacer "B" par "G" dans la référence
- RAL9005 Remplacer "B" par "N" dans la référence

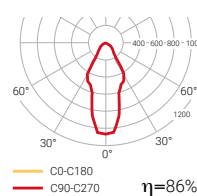

Compatible avec **NormaLINK**

Dorfin Q

Encastré plafond

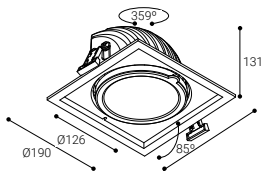

Distance minimum d'installation du plafond **150**

Ouverture idéale **175x175**
Taille carré

60000 h.
L70B10

CRI **>80-95**

17-55°

Rendement (%) **89,8**

Sécurité photobiologique

RG1* **1** Faible risque

*Durée inférieure à 3h

Pour en savoir plus page 443



OPTIQUE ÉTENDUE / DIFFUSEUR OPALE

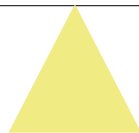

55°

	K	REF.	W	LUMEN			REF. DALI
IP 20	3000	DQ230B	11,8 W	1930 lm		1,4	DQ23DOB
		DQ330B	17,4 W	2650 lm		1,4	DQ33DOB
UGR 22	4000	DQ430B	25,1 W	3580 lm		1,4	DQ43DOB
		DQ240B	11,8 W	2050 lm		1,4	DQ24DOB
		DQ340B	17,4 W	2850 lm		1,4	DQ34DOB
		DQ440B	25,1 W	3780 lm		1,4	DQ44DOB

- RAL9016
- RAL7001 Remplacer "B" par "G" dans la référence
- RAL9005 Remplacer "B" par "N" dans la référence

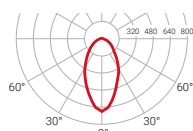

η=86%



ACCESSOIRE

Accessoire de jonction

D014

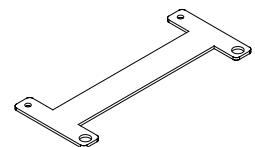

Dorfin Q

Encastré plafond

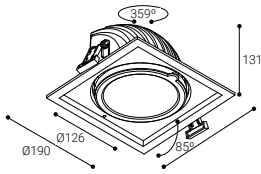

Distance minimum d'installation du plafond
150

Ouverture idéale
175x175
Taille carré

60000 h.
L70B10

CRI
>80-95

17-55°

Rendement (%)
89,8

Sécurité photobiologique

RG1* **1** Faible risque

*Durée inférieure à 3h.

Pour en savoir plus page 443



Led food

TEMPÉRATURES DE COULEURS SPÉCIALES POUR L'ALIMENTATION

Led Pain



DQB
3000K
1785 lm
CRI 85

Led Viande



DQM
4000K
1760 lm
CRI 82

Led Poisson



DQF
5000K
3250 lm
CRI 90

OPTIQUE INTENSIVE / DIFFUSEUR TRANSPARENT

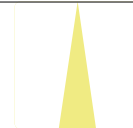

17°

	K	REF.	W	LUMEN		
IP 20	3000	DQBSB	24,5 W	2365 lm	○	1,4
UGR 19	4000	DQMSB	25,5 W	1760 lm	○	1,4
	5000	DQFSB	25,5 W	3250 lm	○	1,4

○ RAL9016

● RAL7001 Remplacer "B" par "G" dans la référence

● RAL9005 Remplacer "B" par "N" dans la référence

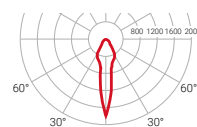

— C0-C180
— C90-C270 $\eta=89\%$

Dorfin Q

Encastré plafond

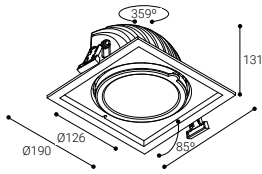

Distance minimum d'installation du plafond **150**

Ouverture idéale **175x175**
Taille carré

60000 h.
L70B10

CRI **>80-95**

17-55°

Rendement (%) **89,8**

Sécurité photobiologique

RG1* **1** Faible risque

*Durée inférieure à 3h

Pour en savoir plus page 443



OPTIQUE MOYENNE / DIFFUSEUR TRANSPARENT

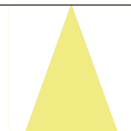

39°

OPTIQUE ÉTENDUE / DIFFUSEUR OPALE



55°

	K	REF.		W	LUMEN		
IP 20	3000	DQBMB	🔍	24,5 W	2365 lm	○	1,4
UGR 19	4000	DQMMB	🔴	21,0 W	1760 lm	○	1,4
	5000	DQFMB	🔵	25,5 W	3250 lm	○	1,4

	K	REF.		W	LUMEN		
IP 20	3000	DQBOB	🔍	24,5 W	2365 lm	○	1,4
UGR 22	4000	DQMOB	🔴	25,5 W	1760 lm	○	1,4
	5000	DQFOB	🔵	25,5 W	3250 lm	○	1,4

- RAL9016
- RAL7001 Remplacer "B" par "G" dans la référence
- RAL9005 Remplacer "B" par "N" dans la référence

- RAL9016
- RAL7001 Remplacer "B" par "G" dans la référence
- RAL9005 Remplacer "B" par "N" dans la référence

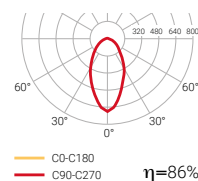
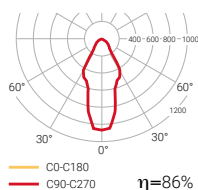

Downlights de surface





Elit S
150



Hat S
155



Cyre
158



Pendulares
164



Pagoda
170

Elit S



Version de la famille ELIT pour une installation en saillie (plafonnier).

Ce downlight de surface est en aluminium extrudé et peut être fourni en blanc, gris ou noir.



60000 h.
L70B10

CRI
>80

△
99°

Rendement (%)
95,4

Sécurité photobiologique

RG1* **1** Faible risque

*Durée inférieure à 3h.

Pour en savoir plus page 443

Adossé au plafond

Disponible en deux tailles
(standard et micro)

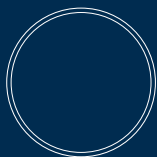

Elit S
Ø198 mm



Elit Micro S
Ø69 mm



Autre valeurs
CRI à consulter



RAL9016



RAL7001



RAL9005



Elit S

Elit Micro S

Installation	Adossé au plafond	Adossé au plafond
Diffuseur	☉	☉
Source de lumière	LED	LED
Sécurité photobiologique	1	1
UGR	19	19
CRI	>80	>80
Ellipse de Macadam	3	4
Plage angle d'ouverture	99	94
Plage puissance (W)	11,8-17,4	6,4
Température de couleur (°K)	3000 4000	3000 4000
Plage de lumière	1930-2850	760-885
Facteur de puissance	0,95	0,90
Rendement (%)	95,4	92,9
Vie utile	60000 h L70B10	60000 h L70B10
Option DALI	✓	✓
Fonctionnement continu 24 h	✓	✓
IP	20	20
Catégorie	I	I
Efficacité énergétique	B C	C D

☉ Sans diffuseur

Elit S

Adossé au plafond

LED CE ENEC

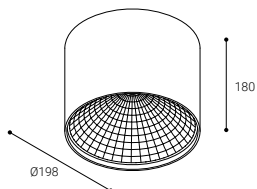

60000 h. L70B10 | CRI >80 | 99° | Rendement (%) 95,4

Sécurité photobiologique

RG1* 1 Faible risque

*Durée inférieure à 3h.

Pour en savoir plus page 443



SANS DIFFUSEUR

	K	REF.	W	LUMEN			REF. DALI
IP 20	3000	ELA23B	11,8 W	1930 lm	○	2,9	ELA23DB
		ELA33B	17,4 W	2650 lm	○	2,9	ELA33DB
UGR 19	4000	ELA24B	11,8 W	2050 lm	○	2,9	ELA24DB
		ELA34B	17,4 W	2850 lm	○	2,9	ELA34DB

- RAL9016
- RAL7001 Remplacer "B" par "G" dans la référence
- RAL9005 Remplacer "B" par "N" dans la référence

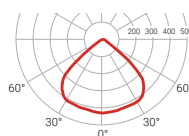

DALI Compatible avec Normalink

CO-C180 C90-C270 η=95%

Elit Micro S

Adossé au plafond

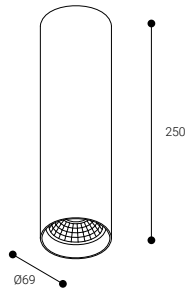

60000 h.
L70B10

CRI
>80

△
94°

Rendement (%)
92,9

Sécurité photobiologique

RG1* **1** Faible risque

*Durée inférieure à 3h.

Pour en savoir plus page 443



◎ SANS DIFFUSEUR

	K	REF.	W	LUMEN			REF. DALI
IP 20	3000	EPA03B	6,4 W	760 lm	○	0,8	EPA03DB
UGR 19	4000	EPA04B	6,4 W	885 lm	○	0,8	EPA04DB

- RAL9016
- RAL7001 Remplacer "B" par "G" dans la référence
- RAL9005 Remplacer "B" par "N" dans la référence

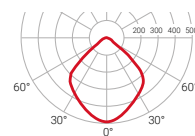

DALI Compatible avec
NormaLINK

— C0-C180
— C90-C270 $\eta=93\%$

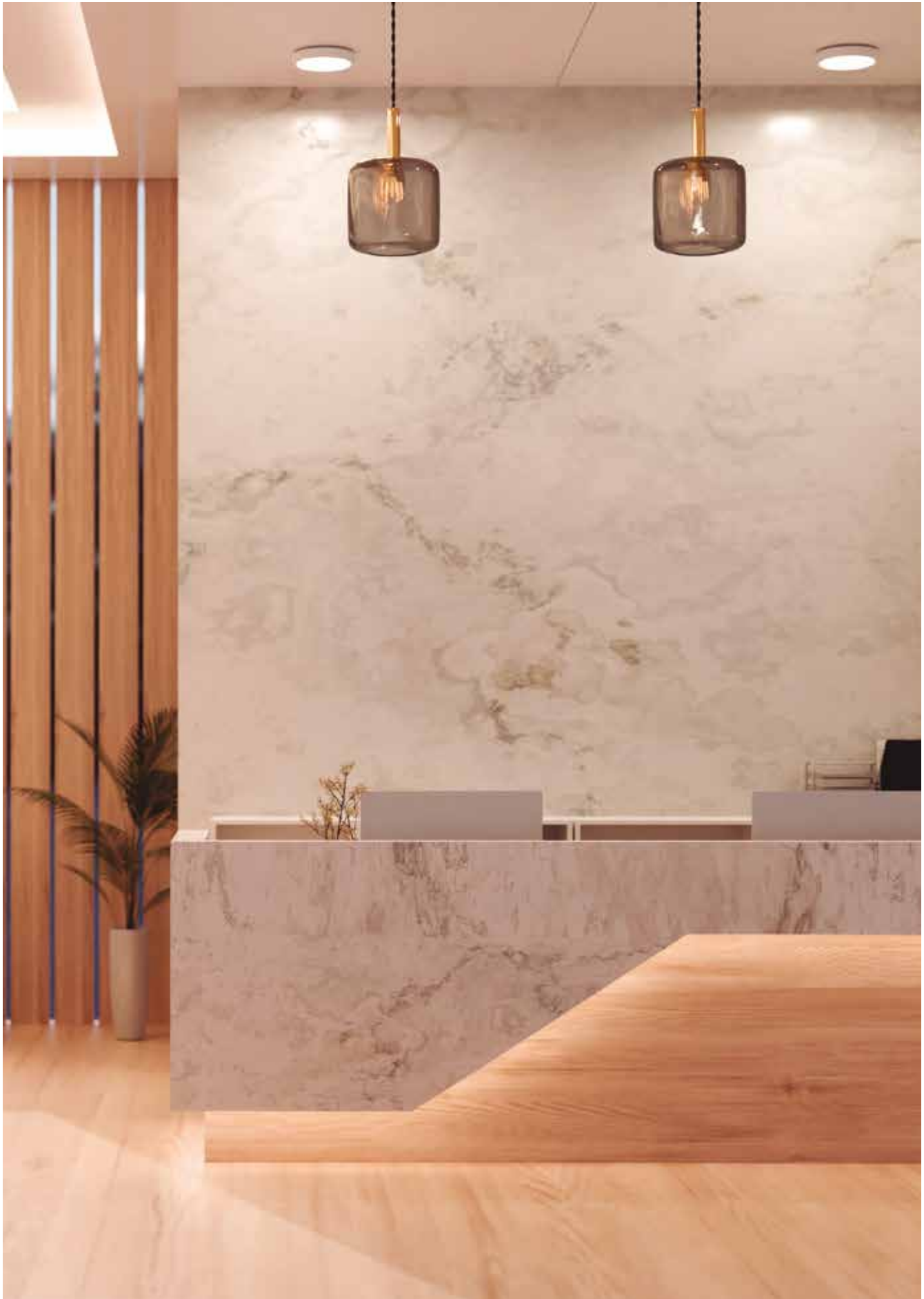

Hat S



 **72000 h.**
L70B10

CRI
>80

 **84°**

Rendement (%)
75,1

Sécurité photobiologique

RG0  **0** Sans risque

*Durée inférieure à 3h.

Pour en savoir plus page 443

Adossé au plafond

Adossé au mur



Hat S

Adossé au plafond
Adossé au mur

Installation

Diffuseur



Source de lumière

LED

Sécurité photobiologique

0

UGR

22

CRI

>80

Ellipse de Macadam

3

Plage angle d'ouverture

84

Plage puissance (W)

17

Température de couleur (°K)

3000 | 4000 | 5000 | 6000

Plage de lumière

1800-1920

Facteur de puissance

0,98

Rendement (%)

75,1

Vie utile

72000 h L70B10

Option DALI

—

Fonctionnement continu 24 h



IP

30

Catégorie

I

Efficacité énergétique

E

Diffuseur micro-prismatique

CRI 360

Autre valeurs
CRI à consulter



RAL9016



RAL7001



RAL9005

Hat S

Adossé au plafond

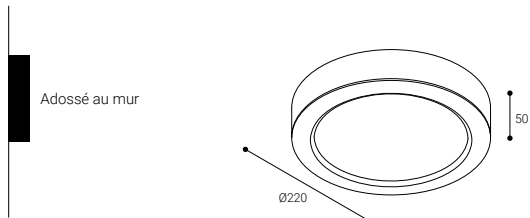
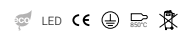

72000 h.
L70B10

CRI
>80

84°

Rendement (%)
75,1

Sécurité photobiologique

RG0 0 Sans risque

*Durée inférieure à 3h.

Pour en savoir plus page 443



© DIFFUSEUR MICRO-PRISMATIQUE

	K	REF.	W	LUMEN			REF. DALI
IP 30	3000	EHS23B	17 W	1800 lm	○	1,0	—
UGR 22	4000	EHS24B	17 W	1900 lm	○	1,0	—
	5000	EHS25B	17 W	1920 lm	○	1,0	—
	6000	EHS26B	17 W	1920 lm	○	1,0	—

- RAL9016
- RAL7001 Remplacer "B" par "G" dans la référence
- RAL9005 Remplacer "B" par "N" dans la référence

LED 220V, AUCUN DRIVER NÉCESSAIRE

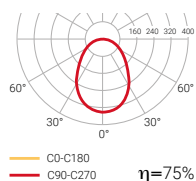

Cyre



CYRE est une famille de luminaires pour montage suspendu au plafond. Basé sur un profilé en aluminium extrudé de section cylindrique et un réflecteur à facettes en polycarbonate technique hautement réfléchissant.



60000 h.
L70B10

CRI
>80

△
99°

Rendement (%)
95,4

Sécurité photobiologique

RG1* ◀ **1** Faible risque

*Durée inférieure à 3h.

Pour en savoir plus page 443

Suspendu au plafond



Des luminaires qui décorent la pièce

Créez des niveaux d'éclairage à différentes hauteurs et habillez l'espace grâce à une gamme de downlights suspendus conçus pour éclairer des surfaces de différentes tailles et créer une ambiance chaleureuse.

Est disponible en deux tailles (standard et micro)

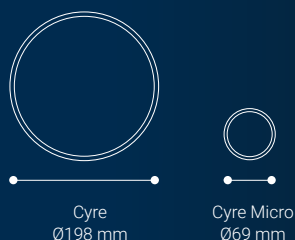

RAL9016



RAL7001



RAL9005



Cyre

Cyre Micro

Installation	Suspendu au plafond	Suspendu au plafond
Diffuseur	☉	☉
Source de lumière	LED	LED
Sécurité photobiologique	1	1
UGR	19	19
CRI	>80	>80
Ellipse de Macadam	3	4
Plage angle d'ouverture	99	94
Plage puissance (W)	11,8-17,4	6,4
Température de couleur (°K)	3000 4000	3000 4000
Plage de lumière	1930-2850	760-885
Facteur de puissance	0,95	0,92
Rendement (%)	95,4	92,9
Vie utile	60000 h L70B10	60000 h L70B10
Option DALI	✓	✓
Fonctionnement continu 24 h	✓	✓
IP	20	20
Catégorie	I	I
Efficacité énergétique	B C	C D

☉ Sans diffuseur





Créativité et couleur

Personnalisez l'espace avec un nuancier de couleurs élégantes et pures afin de créer des ambiances librement et en toute créativité, en blanc, noir et gris. Façonnez des atmosphères originales et attrayantes avec une solution exclusive capable de s'intégrer totalement dans l'espace, tout en complétant la conception des espaces de travail, des établissements ainsi que des bureaux.

Cyre

Suspendu au plafond

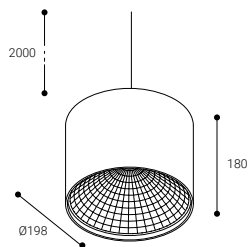
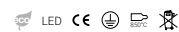

60000 h. L70B10	CRI >80	99°	Rendement (%) 95,4
---------------------------	----------------------	------------	------------------------------

Sécurité photobiologique

RG1* **1** Faible risque

*Durée inférieure à 3h.

Pour en savoir plus page 443



◎ SANS DIFFUSEUR

	K	REF.	W	LUMEN			REF. DALI
IP 20	3000	CYL23B	11,8 W	1930 lm	○	2,9	CYL23DB
		CYL33B	17,4 W	2650 lm	○	2,9	CYL33DB
UGR 19	4000	CYL24B	11,8 W	2050 lm	○	2,9	CYL24DB
		CYL34B	17,4 W	2850 lm	○	2,9	CYL34DB

- **RAL9016**
- **RAL7001** Remplacer "B" par "G" dans la référence
- **RAL9005** Remplacer "B" par "N" dans la référence

Sans diffuseur

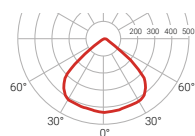

— CO-C180
— C90-C270 **η=95%**

Cyre Micro

Suspendu au plafond

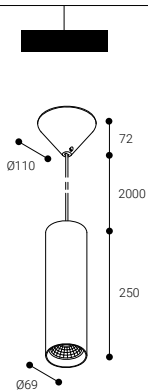

60000 h.
L70B10

CRI
>80

94°

Rendement (%)
92,9

Sécurité photobiologique

RG1* **1** Faible risque

*Durée inférieure à 3h.

Pour en savoir plus page 443



◎ SANS DIFFUSEUR

	K	REF.	W	LUMEN			REF. DALI
IP 20	3000	CYP03B	6,4 W	760 lm	○	0,8	CYP03DB
UGR 19	4000	CYP04B	6,4 W	885 lm	○	0,8	CYP04DB

- RAL9016
- RAL7001 Remplacer "B" par "G" dans la référence
- RAL9005 Remplacer "B" par "N" dans la référence

Sans diffuseur

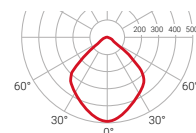

— C0-C180
— C90-C270 $\eta=93\%$

Pendulares



PENDULARES est une gamme de luminaires suspendus spécialement conçus pour être installés dans des ensembles de grande hauteur et de grands espaces. Corps en aluminium extrudé et anodisé.

60000 h.
L70B10

CRI
>80-95

△
27-41°

Rendement (%)
92,5

Sécurité photobiologique

RG1* ◀ 1 Faible risque

*Durée inférieure à 3h.

Pour en savoir plus page 443

Suspendu au plafond

Disponible en:

Led food

TEMPÉRATURES DE
COULEURS SPÉCIALES
POUR L'ALIMENTATION





L'ensemble est complété par deux types de réflecteurs différents, en aluminium anodisé ou en acrylique (Lexalon)



Pendulaires

Installation	Suspendu au plafond
Diffuseur	☉
Source de lumière	LED
Sécurité photobiologique	1
UGR	19
CRI	>80-95
Ellipse de Macadam	3
Plage angle d'ouverture	27-41
Plage puissance (W)	11,8-39,4
Température de couleur (°K)	2700 3000 4000 5000
Plage de lumière	1760-6100
Facteur de puissance	0,95
Rendement (%)	92,5
Vie utile	60000 h L70B10
Option DALI	✓
Fonctionnement continu 24 h	✓
IP	20
Catégorie	I
Efficacité énergétique	B C D E G

☉ Sans diffuseur

Pendulares

Suspendu au plafond

LED CE ENEC

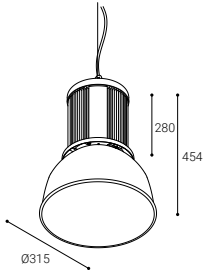

60000 h.
L70B10

CRI
>80-95

27-41°

Rendement (%)
92,5

Sécurité photobiologique

RG1* **1** Faible risque

*Durée inférieure à 3h.

Pour en savoir plus page 443

RÉFLECTEUR ACRYLIQUE

	K	REF.	W	LUMEN			REF. DALI
IP 20	3000	VP12L23	11,8 W	1930 lm		3,4	VP12L23D
		VP12L33	17,4 W	2650 lm		3,4	VP12L33D
UGR 19	3000	VP12L43	25,1 W	3580 lm		3,4	VP12L43D
		VP12L53	39,4 W	4750 lm		3,4	VP12L53D
		VP12L63	35,2 W	5800 lm		3,4	VP12L63D
		VP12L24	11,8 W	2050 lm		3,4	VP12L24D
4000	4000	VP12L34	17,4 W	2850 lm		3,4	VP12L34D
		VP12L44	25,1 W	3780 lm		3,4	VP12L44D
		VP12L54	39,4 W	4980 lm		3,4	VP12L54D
		VP12L64	35,2 W	6100 lm		3,4	VP12L64D

Aluminium

Sans diffuseur

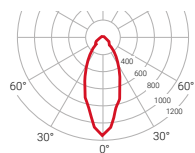

— C0-C180
— C90-C270 $\eta=92\%$

Compatible avec

Led food

TEMPÉRATURES DE COULEURS SPÉCIALES POUR L'ALIMENTATION

Led Pain	Led Viande	Led Poisson
VP12LB 3000K 2540 lm CRI 85	VP12LM 4000K 1760 lm CRI 82	VP12LF 5000K 3250 lm CRI 90

K	REF.	W	LUMEN		
2700	VP12LB	24,5 W	2365 lm		3,4
4000	VP12LM	25,5 W	1760 lm		3,4
5000	VP12LF	25,5 W	3250 lm		3,4

Pendulaires

Suspendu au plafond

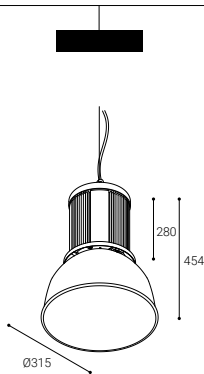

LED CE ENEC

60000 h.
L70B10

CRI
>80-90

△
28-41°

Rendement (%)
87,6

Sécurité photobiologique

RG1* **1** Faible risque

*Durée inférieure à 3h.

Pour en savoir plus page 443

RÉFLECTEUR EN ALUMINIUM

	K	REF.	W	LUMEN			REF. DALI
IP 20	3000	VPA12L23	11,8 W	1930 lm		3,4	VPA12L23D
		VPA12L33	17,4 W	2650 lm		3,4	VPA12L33D
UGR 19	3000	VPA12L43	25,1 W	3580 lm		3,4	VPA12L43D
		VPA12L53	39,4 W	4750 lm		3,4	VPA12L53D
		VPA12L63	35,2 W	5800 lm		3,4	VPA12L63D
		VPA12L24	11,8 W	2050 lm		3,4	VPA12L24D
3000	4000	VPA12L34	17,4 W	2850 lm		3,4	VPA12L34D
		VPA12L44	25,1 W	3780 lm		3,4	VPA12L44D
		VPA12L54	39,4 W	4980 lm		3,4	VPA12L54D
		VPA12L64	35,2 W	6100 lm		3,4	VPA12L64D

Aluminium

Sans diffuseur

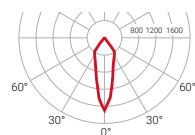

CO-C180
C90-C270 $\eta=87\%$

Compatible avec

Led food

TEMPÉRATURES DE COULEURS SPÉCIALES POUR L'ALIMENTATION





Led Pain	Led Viande	Led Poisson
VPA12LB 3000K 2540 lm CRI 85	VPA12LM 4000K 1760 lm CRI 82	VPA12LF 5000K 3250 lm CRI 90

K	REF.	W	LUMEN		
3000	VPA12LB	24,5 W	2365 lm		3,4
4000	VPA12LM	25,5 W	1760 lm		3,4
5000	VPA12LF	25,5 W	3250 lm		3,4

Pendulares

ACCESSOIRES

Accessoire de suspension

	L (m)	
1027VPG	4	
1028VPG	2	
1029L2VP	2	
1029L4VP	4	

L'accessoire de suspension n'inclut pas le câble d'alimentation.

1027VPG
1028VPG



1029L2VP
1029L4VP

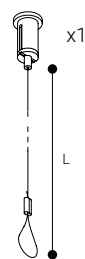

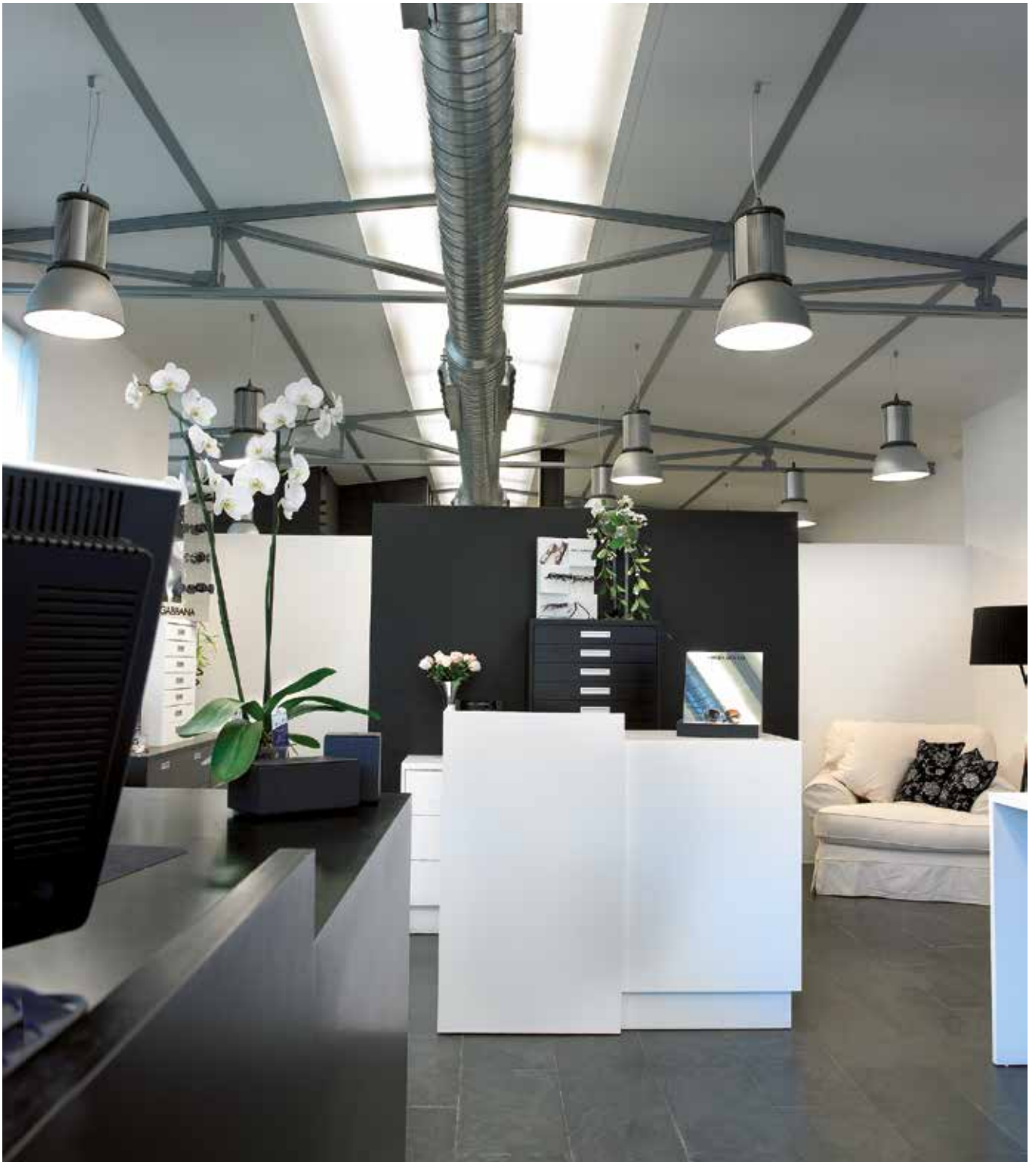

Pagoda



Luminaire à suspendre au plafond avec une chaînette ou un filin acier. Il se compose d'un corps extérieur en aluminium repoussé revêtu d'une poudre époxy polyester à l'intérieur duquel sont logés un réflecteur et l'équipement électronique l'ensemble étant fermé par un verre trempé .

60000 h.
L70B10

CRI
>80-95

94°

Rendement (%)
89,2

Sécurité photobiologique

RG1* 1 Faible risque

*Durée inférieure à 3h.

Pour en savoir plus page 443

Suspendu au plafond

Disponible en:

Led food

TEMPÉRATURES DE
COULEURS SPÉCIALES
POUR L'ALIMENTATION





Pagoda

Installation	Suspendu au plafond
Diffuseur	☉
Source de lumière	LED
Sécurité photobiologique	1
UGR	22
CRI	>80-95
Ellipse de Macadam	3
Plage angle d'ouverture	94
Plage puissance (W)	17,4-35,2
Température de couleur (°K)	2700 3000 4000 5000
Plage de lumière	1760-6100
Facteur de puissance	0,95
Rendement (%)	89,2
Vie utile	60000 h L70B10
Option DALI	✓
Fonctionnement continu 24 h	✓
IP	20
Catégorie	I
Efficacité énergétique	B C D E G

☉ Diffuseur concentrique

Pagoda

Suspendu au plafond

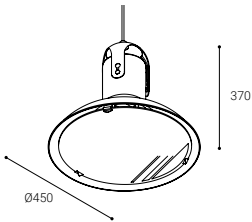

60000 h.
L70B10

CRI
>80-95

94°

Rendement (%)
89,2

Sécurité photobiologique

RG1* **1** Faible risque

*Durée inférieure à 3h.

Pour en savoir plus page 443

© DIFFUSEUR CONCENTRIQUE

	K	REF.	W	LUMEN			REF. DALI
IP 20	3000	VG33G	17,4 W	2650 lm	60°	3,9	VG33DG
		VG43G	25,1 W	3580 lm	60°	3,9	VG43DG
		VG63G	35,2 W	5800 lm	60°	3,9	VG63DG
UGR 22	4000	VG34G	17,4 W	2850 lm	60°	3,9	VG34DG
		VG44G	25,1 W	3780 lm	60°	3,9	VG44DG
		VG64G	35,2 W	6100 lm	60°	3,9	VG64DG

● RAL7001

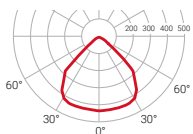

— C0-C180
— C90-C270 $\eta=89\%$

DALI Compatible avec
NormaLINK

Led food

TEMPÉRATURES DE COULEURS SPÉCIALES POUR L'ALIMENTATION

Led Pain	Led Viande	Led Poisson
VG BG 3000K 2540 lm CRI 85	VG MG 4000K 1760 lm CRI 82	VG FG 5000K 3250 lm CRI 90

K	REF.		W	LUMEN		
2700	VG BG		24,5 W	2365 lm	60°	3,9
4000	VG MG		25,5 W	1760 lm	60°	3,9
5000	VG FG		25,5 W	3250 lm	60°	3,9

Pagoda

ACCESSOIRES

Accessoire de suspension

	L (m)	COULEUR
1027VPG	4	●
1028VPG	2	●
1029L2VP	2	●
1029L4VP	4	●

L'accessoire de suspension n'inclut pas le câble d'alimentation

1027VPG
1028VPG

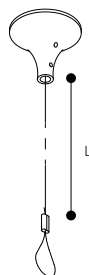

1029L2VP
1029L4VP

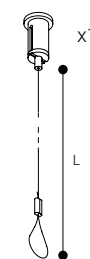

Écrans





Nassel Avant
176

Disponible en **S&L**UZ*



Nassel
182



Nassel S
190



Luzerna Avant
194

Disponible en **S&L**UZ*



SeaLED
206

Disponible en **S&L**UZ*

Nassel Avant



NASSEL AVANT est un luminaire LED encastré avec un corps métallique et un système multi-réflecteur en plastique qui fournit une lumière uniforme et confortable sur la surface de travail.

Disponible en:

SALUZ[®]

Deux tailles



594x594 mm



1194x294 mm

Encastré plafond





Nassel Avant

Installation	Encastré plafond
Diffuseur	☉
Source de lumière	LED
Sécurité photobiologique	0
UGR	16
CRI	>80
Ellipse de Macadam	3
Ángulos de apertura	77
Plage puissance (W)	25,9-27
Température de couleur (°K)	2700 3000 4000 5600 6500
Plage de lumière	3345-5000
Facteur de puissance	0,95
Rendement (%)	73
Vie utile	72000 h L70B10
Option DALI	✓
Fonctionnement continu 24 h	✓
IP	44
Catégorie	II
Ouverture idéale (mm)	600x600 1200x300
Efficacité énergétique	A B D

☉ Sans diffuseur



Version
saluz[®]
 page 180

CRI 360 | Autre valeurs
 CRI à consulter

NOMBRE D'ÉQUIPEMENTS POUR UNE
 INSTALLATION TYPIQUE

NX34

	200 lx	300 lx	500 lx
50 m ²	3	5	10
100 m ²	7	11	18
150 m ²	10	16	26
200 m ²	14	22	36

Une hauteur de 2,8 m a été prise en compte
 pour le calcul.

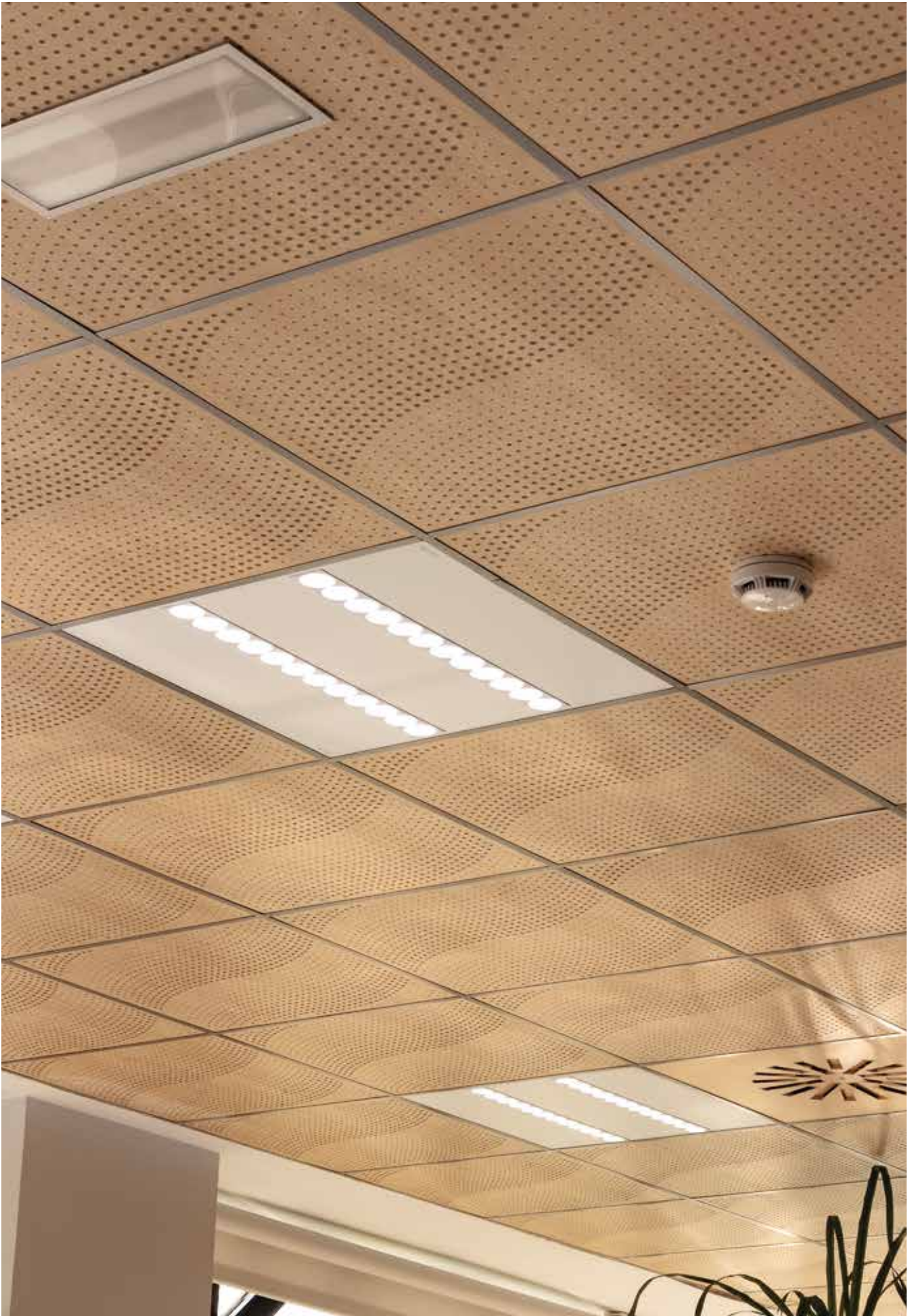

Nassel Avant

Encastré plafond

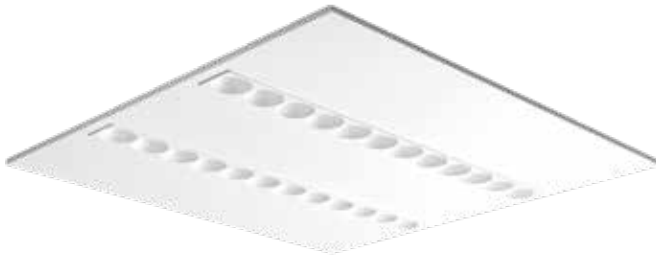

72000 h.
L70B10

CRI
>80

77°

Rendement (%)
73

Sécurité photobiologique

RG0 **0** Sans risque

*Durée inférieure à 3h.

Pour en savoir plus page 443

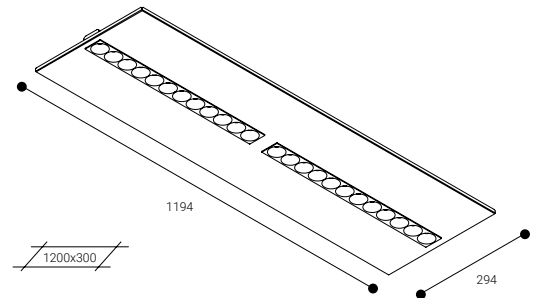
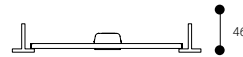
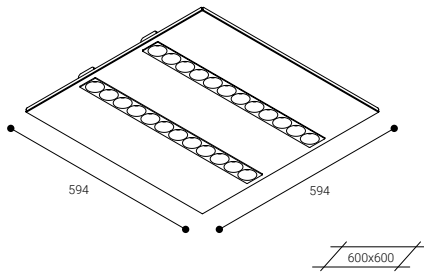

☉ SANS DIFFUSEUR

	K	REF.	W	LUMEN				REF. DALI
IP 44	3000	NX33B	27 W	4800 lm	○	2,9	4	NX33DB
UGR 16	4000	NX34B	27 W	5000 lm	○	2,9	4	NX34DB

	K	REF.	W	LUMEN				REF. DALI
IP 44	3000	NX43B	27 W	4800 lm	○	2,9	5	NX43DB
UGR 16	4000	NX44B	27 W	5000 lm	○	2,9	5	NX44DB

○ RAL9016

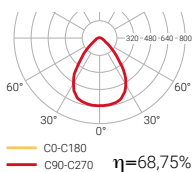

Compatible avec **NormaLINK**

○ RAL9016

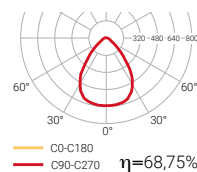

Compatible avec **NormaLINK**

Nassel Avant saLuz®



SaLuz® Video
et plus d'information

Encastré plafond

LED CE RoHS

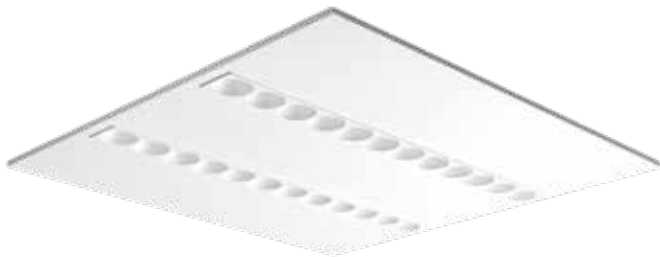

72000 h.
L70B10

CRI
>80

77°

Rendement (%)
73

Sécurité photobiologique

RG0 0 Sans risque

*Durée inférieure à 3h.

Pour en savoir plus page 443

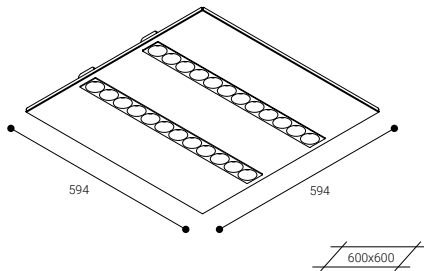

saLuz®

SANS DIFFUSEUR

	K	REF.	W	LUMEN			
IP 44	2700-5600	NX3ZB	25,9 W	3345 lm	○	2,9	1
		NX3ZSB	25,9 W	3345 lm	○	2,9	1
UGR 16	2700-6500	NX3TWB	25,9 W	3345 lm	○	2,9	1

○ RAL9016

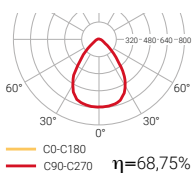

● saLuz® Autonomie

Une fois le luminaire connecté au réseau électrique, il modifie de manière autonome l'intensité et la température de couleur de la lumière tout au long de la journée.

● saLuz® Autonomie +

+ CAPTEUR DE LUMINOSITÉ

Mêmes caractéristiques que la version Autonomie avec en plus un capteur de luminosité qui permet d'ajuster l'intensité lumineuse.

● saLuz® Tunable white

COMPATIBLE AVEC NORMALINK

Cette version permet de modifier, à distance grâce à l'application Normalink, les cycles circadiens et de les adapter aux besoins du projet.

Nassel Avant

ACCESSOIRES

Kit de Installation suspendida (todos los modelos)

NXKS

+ CADA KIT INCLUYE 4 UNIDADES NXKS PARA LA INSTALLATION DE UNA PANTALLA

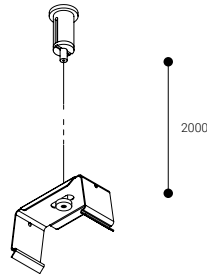

Normagrup
360

Personnalisez votre finition

Luminaires personnalisés selon différentes finitions, installations et configurations. [Demandez des informations.](#)



Principales caractéristiques personnalisables :

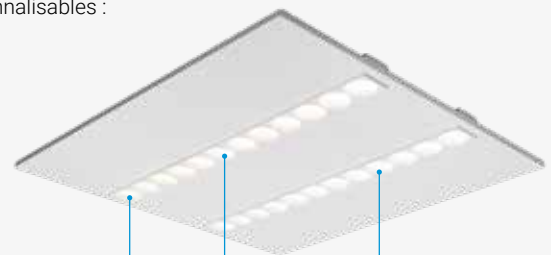

Lm

Flux

K

Température de couleur

CRI

Indice de reproduction chromatique

Solutions sur mesure

Nassel



Prix IDEPA du meilleur projet innovant.

NASSEL est un modèle innovant de luminaire LED particulièrement adapté aux plafonds modulaires. Il transmet une lumière directe et confortable grâce à la combinaison de deux diffuseurs (l'un microprismatique et l'autre opale) et d'un réflecteur en plastique technique hautement réfléchissant. (UGR<16).

NASSEL S est la version de cet écran pour installation au plafond.



60000 h.
L70B10

CRI
>80

Δ
73°

Rendement (%)
80,3

Sécurité photobiologique

RG0 **0** Sans risque

*Durée inférieure à 3h.

Pour en savoir plus page 443

Encastré plafond



NOMBRE D'ÉQUIPEMENTS POUR UNE
INSTALLATION TYPIQUE

NS34B

	200 lx	300 lx	500 lx
50 m ²	3	4	6
100 m ²	4	8	10
150 m ²	6	10	15
200 m ²	6	12	20

Se ha estimado una altura de 2,8 m
para el cálculo.

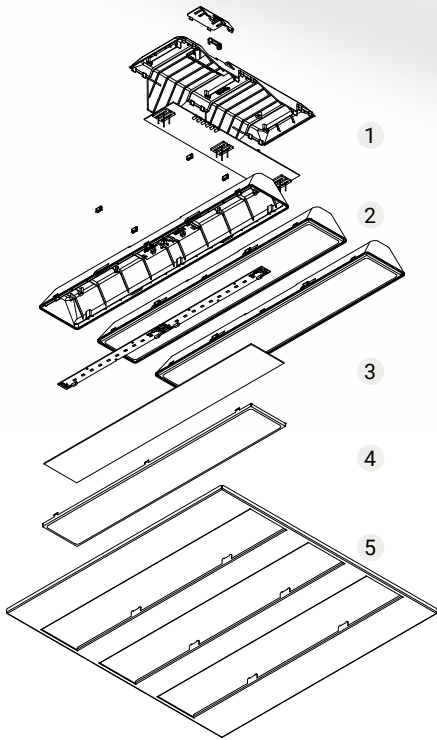

- 1 Bornier de connexion
- 2 Boîtier dissipateur
- 3 Diffuseur intermédiaire
- 4 Diffuseur microprismatique
- 5 Structure

Nassel

Encastré plafond

Nassel S

Adossé au plafond
Suspendu au plafond

Installation	Nassel	Nassel S
Diffuseur	☉	☉
Source de lumière	LED	LED
Sécurité photobiologique	0	0
UGR	16	16
CRI	>80	>80
Ellipse de Macadam	3	3
Plage angle d'ouverture	73	73
Plage puissance (W)	24-48	24-48
Température de couleur (°K)	3000 4000	3000 4000
Plage de lumière	3400-7400	3400-7400
Facteur de puissance	0,95	0,95
Rendement (%)	80,3	80,3
Vie utile	60000 h L70B10	60000 h L70B10
Option DALI	✓	✓
Fonctionnement continu 24 h	✓	✓
IP	20-44	20-30
Catégorie	II	II
Ouverture idéale (mm)	600x600 1200x300 1200x600	
Efficacité énergétique	C	C

☉ Diffuseur micro-prismatique

CRI 360 | Autre valeurs CRI à consulter



Demandez toujours les caractéristiques techniques de tous les produits d'éclairage ou visitez notre site web.

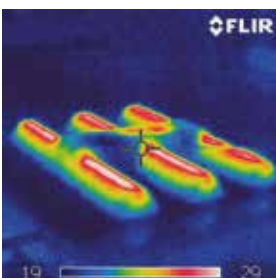



Nassel

Installation sur plafonds modulaires

594x594 mm 

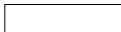
1194x294 mm 

1194x594 mm 

 Encastré plafond

Installation sur plafonds en plâtre

635x635 mm 

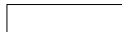
1220x360 mm 

 Encastré plafond

Nassel S

610x460 mm 

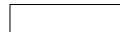
1220x300 mm 

 Adossé au plafond

610x460 mm 

1220x300 mm 

 Suspendu au plafond

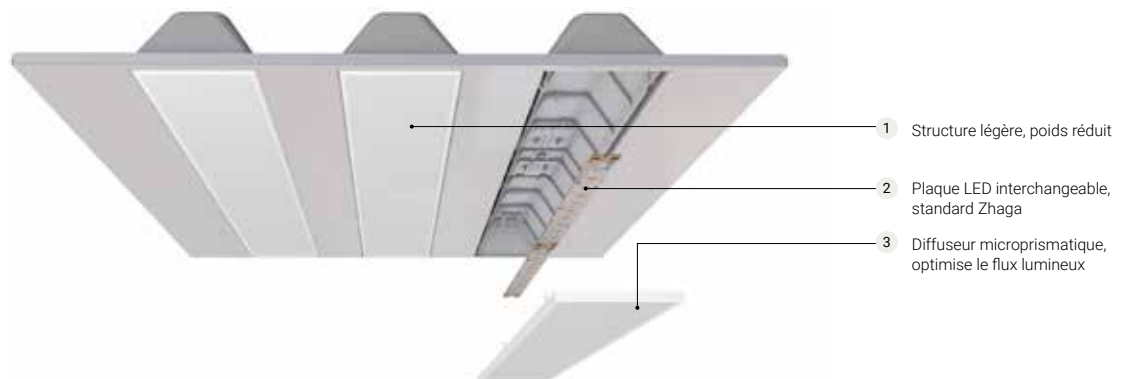

Nassel

Encastré plafond

LED CE RoHS

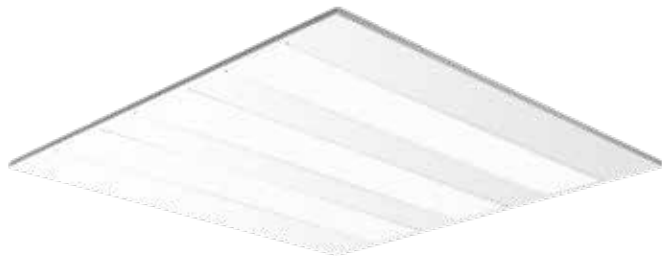

60000 h. L70B10 | CRI >80 | 73° | Rendement (%) 80,3

Sécurité photobiologique

RG0 0 Sans risque

*Durée inférieure à 3h.

Pour en savoir plus page 443

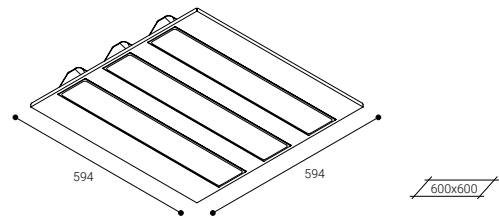
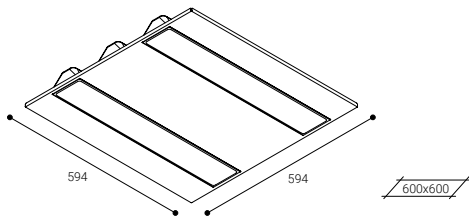
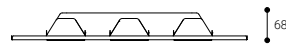
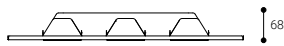

Installation sur plafonds modulaires

© DIFFUSEUR MICRO-PRISMATIQUE

	K	REF.	W	LUMEN			REF. DALI
IP 20-44	3000	NS23B	24 W	3400 lm	○	2,9	NS23DB
UGR 16	4000	NS24B	24 W	3700 lm	○	2,9	NS24DB

	K	REF.	W	LUMEN			REF. DALI
IP 20-44	3000	NS33B	36 W	5100 lm	○	2,9	NS33DB
UGR 16	4000	NS34B	36 W	5550 lm	○	2,9	NS34DB

○ RAL9016

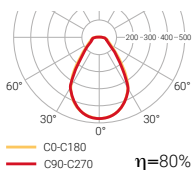

DALI Compatible avec **NormaLINK**

360 Possibilité d'exécutions spéciales

Nassel

Installation sur plafonds modulaires

Encastré plafond



60000 h.
L70B10

CRI
>80

73°

Rendement (%)
80,3

Sécurité photobiologique

RG0 0 Sans risque

*Durée inférieure à 3h

Pour en savoir plus page 443

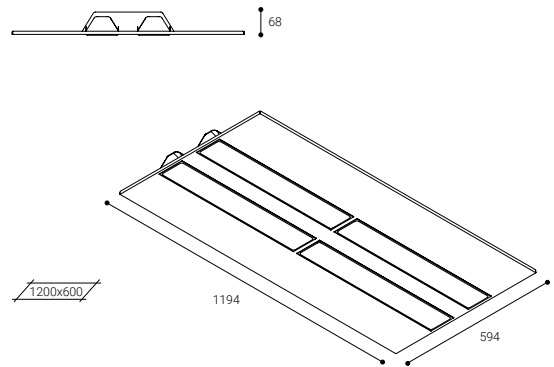
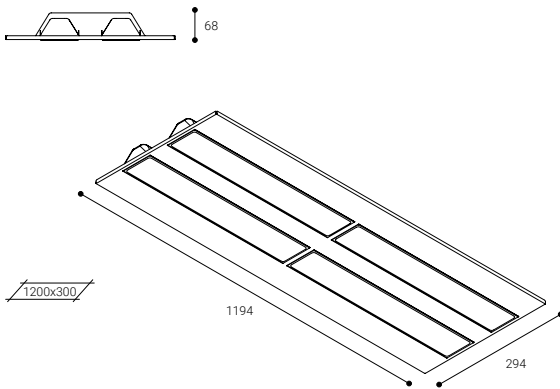

	K	REF.	W	LUMEN			REF. DALI
IP 20-44	3000	NS43B	48 W	6800 lm	○	2,9	NS43DB
UGR 16	4000	NS44B	48 W	7400 lm	○	2,9	NS44DB

	K	REF.	W	LUMEN			REF. DALI
IP 20-44	3000	NS53B	48 W	6800 lm	○	7,0	NS53DB
UGR 16	4000	NS54B	48 W	7400 lm	○	7,0	NS54DB

Nassel Escayola

Encastré plafond

LED CE RoHS

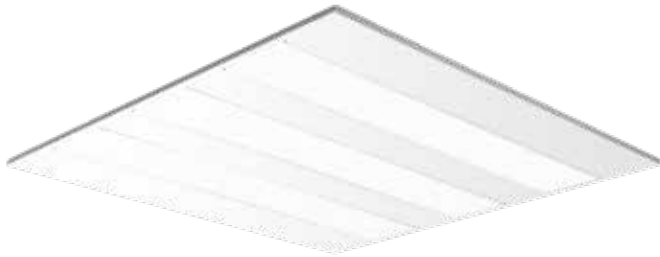

60000 h. L70B10 | CRI >80 | 73° | Rendement (%) 80,3

Sécurité photobiologique

RG0 0 Sans risque

*Durée inférieure à 3h.

Pour en savoir plus page 443

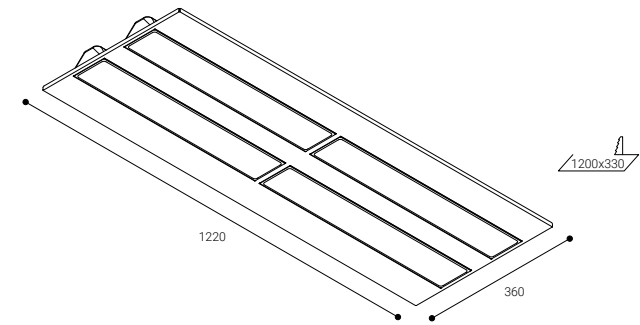
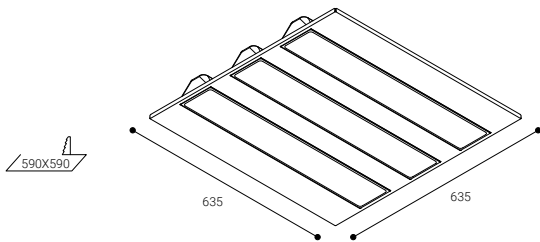
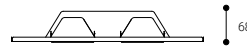
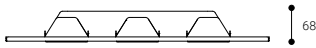

Installation sur plafonds en plâtre

© DIFFUSEUR MICRO-PRISMATIQUE

	K	REF.	W	LUMEN			REF. DALI
IP 20-44	3000	NM33B	36 W	5100 lm		2,9	NM33DB
UGR 16	4000	NM34B	36 W	5550 lm		2,9	NM34DB

	K	REF.	W	LUMEN			REF. DALI
IP 20-44	3000	NM43B	48 W	6800 lm		2,9	NM43DB
UGR 16	4000	NM44B	48 W	7400 lm		2,9	NM44DB

○ RAL9016

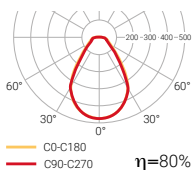

Compatible avec Normalink

Possibilité d'exécutions spéciales

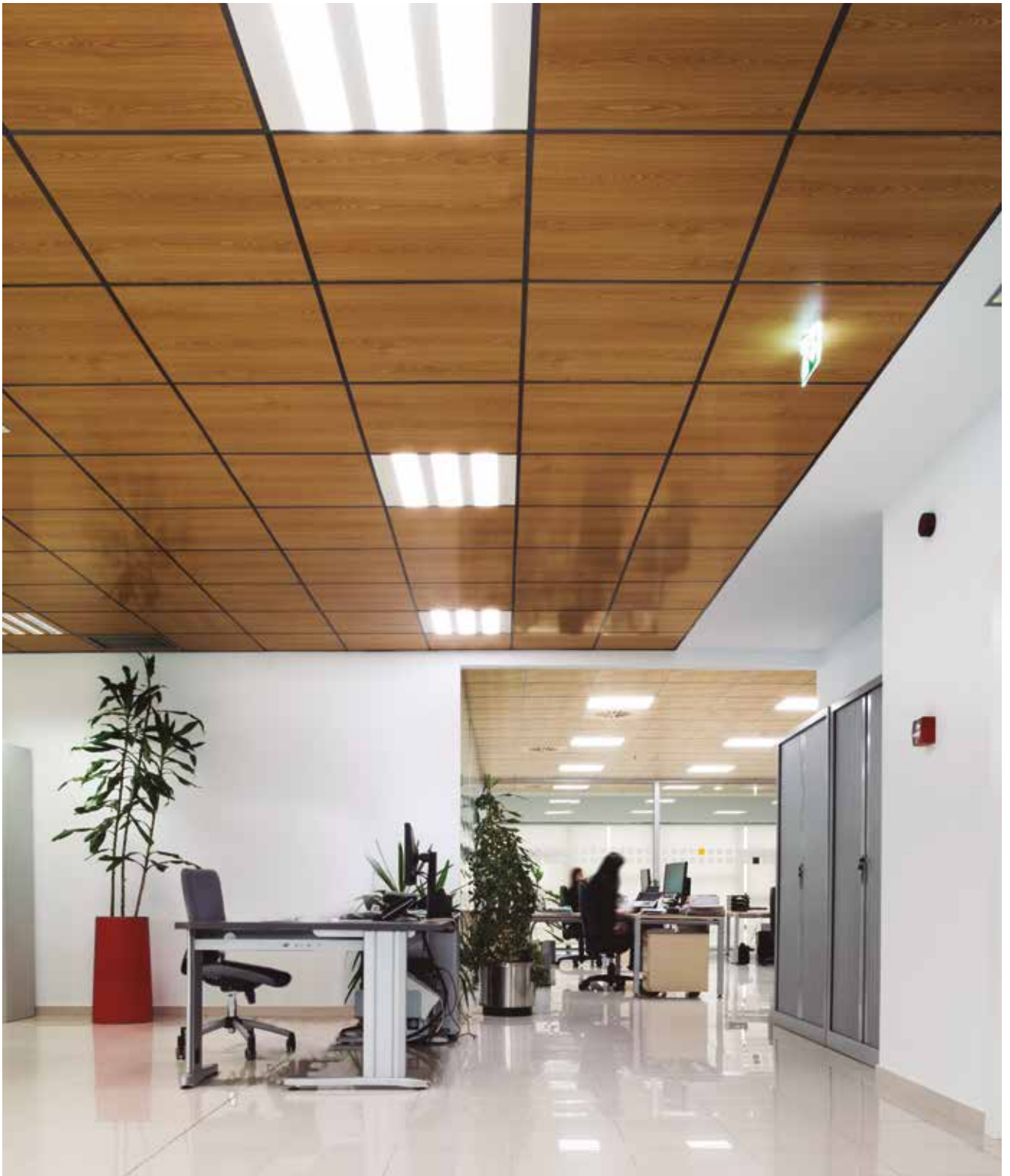

Nassel S

Adossé au plafond

LED CE RoHS



60000 h.
L70B10

CRI
>80

73°

Rendement (%)
80,3

Sécurité photobiologique

RG0 **0** Sans risque

*Durée inférieure à 3h.

Pour en savoir plus page 443

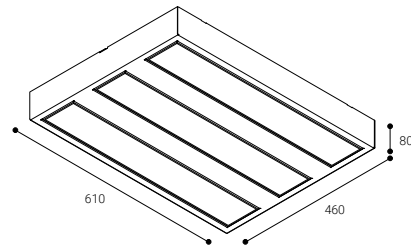
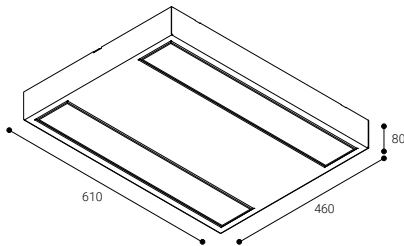

© DIFFUSEUR MICRO-PRISMATIQUE

	K	REF.	W	LUMEN			REF. DALI
IP 30	3000	NA23B	24 W	3400 lm		4,8	NA23DB
UGR 16	4000	NA24B	24 W	3700 lm		4,8	NA24DB

	K	REF.	W	LUMEN			REF. DALI
IP 30	3000	NA33B	36 W	5100 lm		4,8	NA33DB
UGR 16	4000	NA34B	36 W	5550 lm		4,8	NA34DB

RAL9016

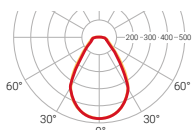

— C0-C180
— C90-C270 $\eta=80\%$

Compatible avec
NormalINK



Possibilité d'exécutions
spéciales

Nassel S

Adossé au plafond



60000 h.
L70B10
CRI
>80
73°
Rendement (%)
80,3

Sécurité photobiologique

0 Sans risque

*Durée inférieure à 3h.

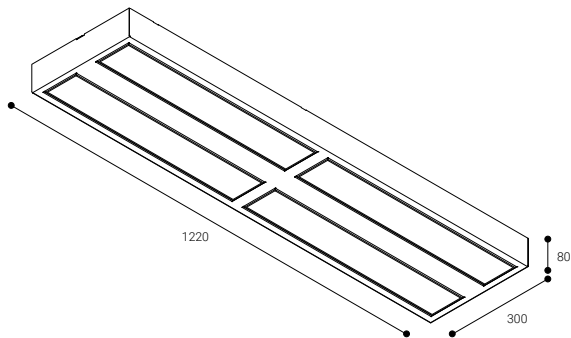
Pour en savoir plus page 443



	K	REF.	W	LUMEN			REF. DALI
IP 30	3000	NA43B	48 W	6800 lm		4,8	NA43DB
UGR 16	4000	NA44B	48 W	7400 lm		4,8	NA44DB

Nassel S

Suspendu au plafond



60000 h.
L70B10
CRI
>80
73°
Rendement (%)
80,3

Sécurité photobiologique

RG0 Sans risque

*Durée inférieure à 3h.

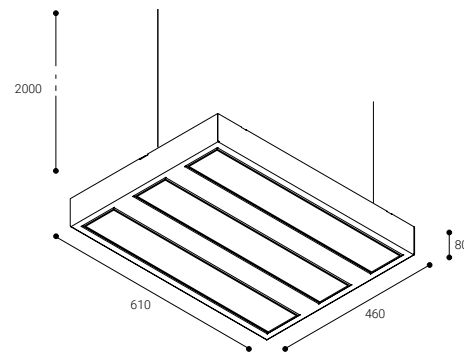
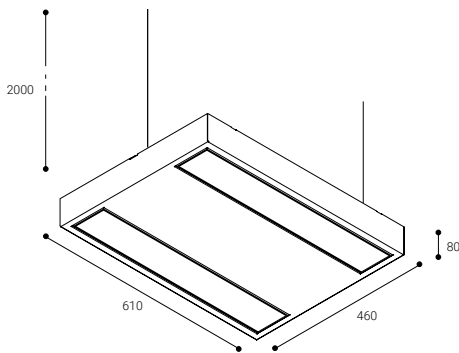
Pour en savoir plus page 443



© DIFFUSEUR MICRO-PRISMATIQUE

	K	REF.	W	LUMEN			REF. DALI
IP 20	3000	NAS23B	24 W	3400 lm		4,8	NAS23DB
UGR 16	4000	NAS24B	24 W	3700 lm		4,8	NAS24DB

	K	REF.	W	LUMEN			REF. DALI
IP 20	3000	NAS33B	36 W	5100 lm		4,8	NAS33DB
UGR 16	4000	NAS34B	36 W	5550 lm		4,8	NAS34DB

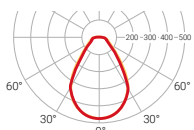
RAL9016

 C0-C180
C90-C270 $\eta=80\%$

 Compatible avec
NormaLINK
Possibilité d'exécutions
spéciales

Nassel S

Suspendu au plafond

LED CE RoHS



60000 h.
L70B10

CRI
>80

73°

Rendement (%)
80,3

Sécurité photobiologique

RG0 **0** Sans risque

*Durée inférieure à 3h.

Pour en savoir plus page 443

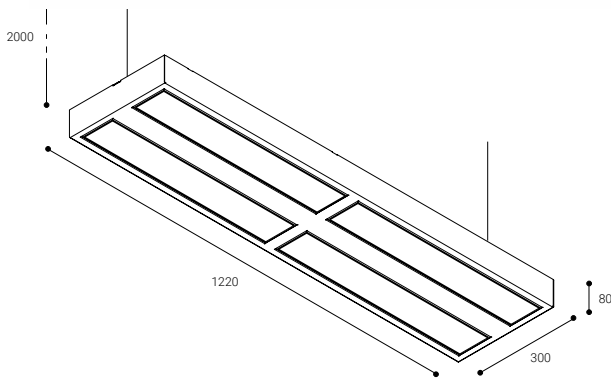

	K	REF.	W	LUMEN			REF. DALI
IP 20	3000	NAS43B	48 W	6800 lm	○	4,8	NAS43DB
UGR 16	4000	NAS44B	48 W	7400 lm	○	4,8	NAS44DB

Luzerna Avant

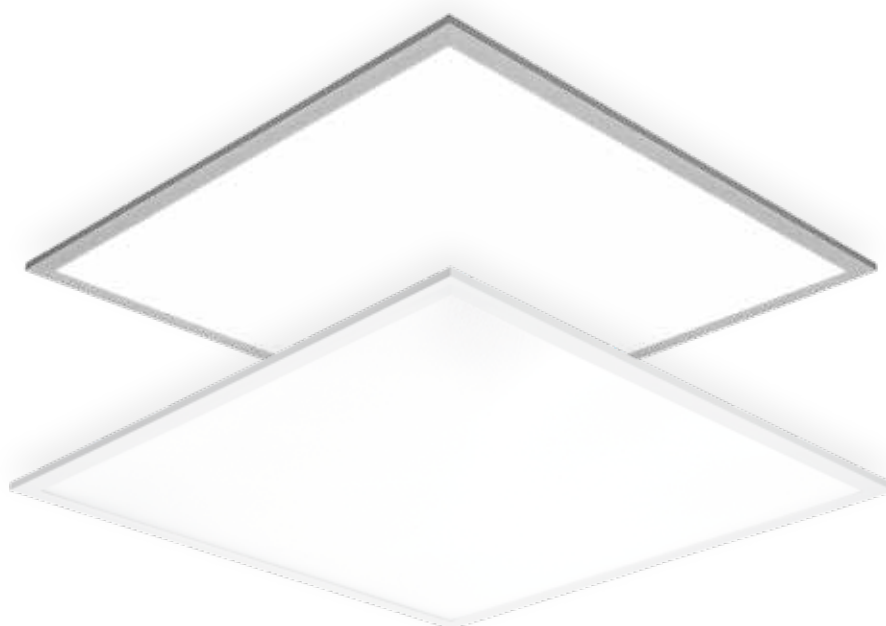

Nouveau luminaire LED pour plafonds modulaires de Normalit qui se décline en trois versions: 600x600, 1200x300 et 1200x600.

Pour une installation encastrée dans des plafonds modulaires, en plâtre, suspendus ou plafonniers avec des accessoires optionnels.

Disponible en:

SALUZ[®]

Deux versions

UGR
19

Diffuseur
PS technique

UGR
16

Diffuseur PMMA
micro-prismatique

Encastré plafond



La famille Luzerna à votre convenance

Réalisations décoratives spéciales

Personnalisez les luminaires Luzerna en customisant les Diffuseurs LED avec des images imprimées de haute qualité, sans aucune limite. Obtenez une finition parfaite et transformez l'espace avec une gamme d'éclairages décoratifs originaux, remarquables et dotés des performances techniques de la famille Luzerna. [Contactez-nous pour plus d'informations.](#)





Luzerna Avant

Installation	Encastré à un plafond modulaire. Encastré à un plafond en plâtre grâce aux accessoires. Attaché par des accessoires. Suspendu par des accessoires.
--------------	---

Diffuseur	☉ ☉
-----------	-----

Source de lumière	LED
-------------------	-----

Sécurité photobiologique	0
--------------------------	---

UGR	16 19
-----	---------

CRI	>80
-----	-----

Ellipse de Macadam	3
--------------------	---

Ángulos de apertura	91 114
---------------------	----------

Plage puissance (W)	32-64
---------------------	-------

Température de couleur (°K)	2700 3000 4000 5000 6500
-----------------------------	----------------------------------

Plage de lumière	4320-10280
------------------	------------

Facteur de puissance	0,96
----------------------	------

Rendement (%)	70,9 77,74
---------------	--------------

Vie utile	50000 h L70B10
-----------	----------------

Option DALI	✓
-------------	---

Fonctionnement continu 24 h	✓
-----------------------------	---

IP	20-54
----	-------

Catégorie	II
-----------	----

Ouverture idéale (mm)	600x600 1200x300 1200x600
-----------------------	-------------------------------

Efficacité énergétique	B C D
------------------------	-----------

☉ Diffuseur PS technique

☉ Diffuseur PMMA micro-prismatique

CRI 360 | Autre valeurs CRI à consulter



Demandez toujours les caractéristiques techniques de tous les produits d'éclairage ou visitez notre site web.

NOMBRE D'ÉQUIPEMENTS POUR UNE INSTALLATION TYPIQUE

	200 lx	300 lx	500 lx
50 m ²	3	4	6
100 m ²	5	8	14
150 m ²	7	12	20
200 m ²	10	16	26

Une hauteur de 2,8 m a été prise en compte pour le calcul.

Luzerna Avant

Encastré plafond

LED CE RoHS

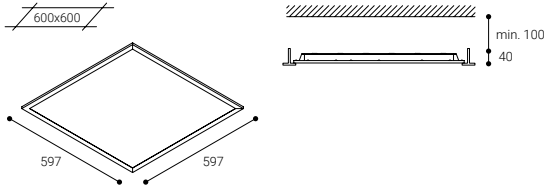
50000 h.
L70B10CRI
>80

91-114°

Rendement (%)
77,74 Diffuseur PS
70,9 Diffuseur PMMA

Sécurité photobiologique

RG0 0 Sans risque

*Durée inférieure à 3h.

Pour en savoir plus page 443



© DIFFUSEUR PS TECHNIQUE

	K	REF.	W	LUMEN				REF. DALI
IP 20-54	3000	LX33B	32 W	4320 lm	○	2,9	6	LX33DB
UGR 19	4000	LX34B	32 W	5140 lm	○	2,1	6	LX34DB
	5000	LX35B	32 W	5140 lm	○	2,9	6	LX35DB

© DIFFUSEUR PMMA MICRO-PRISMATIQUE

	K	REF.	W	LUMEN				REF. DALI
IP 20-54	3000	LX33GB	32 W	4320 lm	○	2,2	6	LX33DGB
UGR 16	4000	LX34GB	32 W	5140 lm	○	2,2	6	LX34DGB
	5000	LX35GB	32 W	5140 lm	○	2,2	6	LX35DGB

○ RAL9016

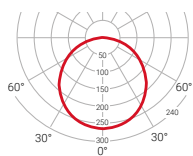

— C0-C180
— C90-C270 $\eta=77,74\%$

DALI Compatible avec
NormaLINK

○ RAL9016

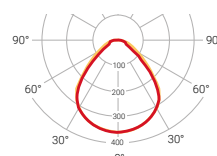

— C0-C180
— C90-C270 $\eta=70,9\%$

DALI Compatible avec
NormaLINK

Luzerna Avant

Encastré plafond

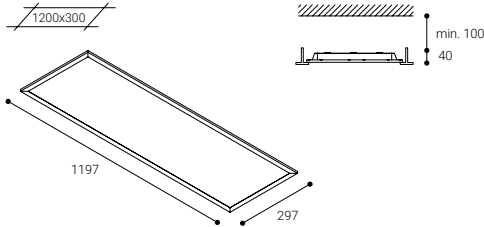

50000 h.
L70B10

CRI
>80

91-114°

Rendement (%)
77,74 Diffuseur PS
70,9 Diffuseur PMMA

Sécurité photobiologique

RG0 0 Sans risque

*Durée inférieure à 3h.

Pour en savoir plus page 443



© DIFFUSEUR PS TECHNIQUE

	K	REF.	W	LUMEN			REF. DALI
IP 20-54	3000	LX43B	32 W	4320 lm		2,9	6 LX43DB
UGR 19	4000	LX44B	32 W	5140 lm		2,9	6 LX44DB
	5000	LX45B	32 W	5140 lm		2,9	6 LX45DB

© DIFFUSEUR PMMA MICRO-PRISMATIQUE

	K	REF.	W	LUMEN			REF. DALI
IP 20-54	3000	LX43GB	32 W	4320 lm		2,2	6 LX43DGB
UGR 16	4000	LX44GB	32 W	5140 lm		2,2	6 LX44DGB
	5000	LX45GB	32 W	5140 lm		2,2	6 LX45DGB

RAL9016

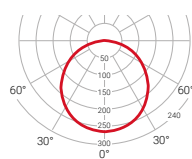

— C0-C180
— C90-C270 $\eta=77,74\%$

Compatible avec

RAL9016

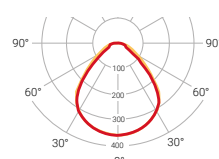

— C0-C180
— C90-C270 $\eta=70,9\%$

Compatible avec

Luzerna Avant

Encastré plafond

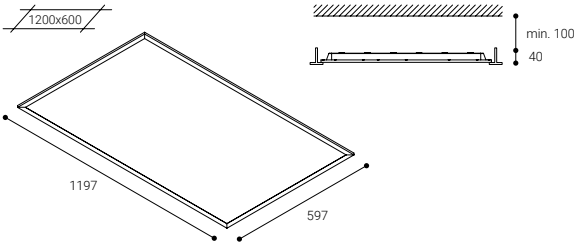
50000 h.
L70B10
CRI
>80
91-114°

 Rendement (%)
77,74 Diffuseur PS
70,9 Diffuseur PMMA

Sécurité photobiologique

0 Sans risque

Pour en savoir plus page 443



© DIFFUSEUR PS TECHNIQUE

	K	REF.	W	LUMEN				REF. DALI
IP 20-54	3000	LX53B	64 W	8640 lm		5,8	3	LX53DB
UGR 19	4000	LX54B	64 W	10280 lm		5,8	3	LX54DB
	5000	LX55B	64 W	10280 lm		5,8	3	LX55DB

© DIFFUSEUR PMMA MICRO-PRISMATIQUE

	K	REF.	W	LUMEN				REF. DALI
IP 20-54	3000	LX53GB	64 W	8640 lm		2,2	3	LX53DGB
UGR 16	4000	LX54GB	64 W	10280 lm		2,2	3	LX54DGB
	5000	LX55GB	64 W	10280 lm		2,2	3	LX55DGB

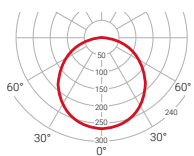
 RAL9016

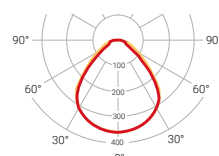
 C0-C180
 C90-C270 $\eta=77,74\%$

 Compatible avec
NormaLINK
 RAL9016

 C0-C180
 C90-C270 $\eta=70,9\%$

 Compatible avec
NormaLINK

Luzerna Avant

ACCESSOIRES

LX3M	Kit pour installation encastrée dans le plâtre 600x600
LX4M	Kit pour installation encastrée dans le plâtre 1200x300
LX5M	Kit pour installation encastrée dans le plâtre 1200x600
LXKS	Kit d'installation suspendu (tous les modèles)
LXS3B	Kit pour pose en saillie 600x600
LXS4B	Kit pour pose en saillie 1200x300
LXS5B	Kit pour pose en saillie 1200x600



SaLuz®

Technologie inspirée du soleil



SaLuz® est la technologie de Normalit qui permet de créer des ambiances saines, confortables et efficaces.

Les luminaires SaLuz® s'inspirent du soleil pour s'adapter aux cycles biologiques, **sans avoir à être connecté à un réseau ou à un module externe.**

Versions :

SaLuz® **Autonome**

Une fois le luminaire connecté au réseau électrique, il modifie de manière autonome l'intensité et la température de couleur de la lumière tout au long de la journée.

SaLuz® **Tunable white**

COMPATIBLE AVEC NORMALINK

Cette version permet de modifier, à distance grâce à l'application Normalink, les cycles circadiens et de les adapter aux besoins du projet.



SaLuz® Video
et plus d'information

SaLuz® est une marque déposée. La technologie SaLuz® est protégée par le modèle d'utilité N° 201931533

Luzerna Avant saLUZ®

Encastré plafond

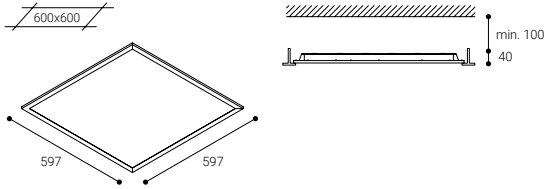

50000 h.
L70B10

CRI
>80

91-114°

Rendement (%)
77,74 Diffuseur PS
70,9 Diffuseur PMMA

Sécurité photobiologique

RG0 0 Sans risque

*Durée inférieure à 3h.

Pour en savoir plus page 443



saLUZ®

DIFFUSEUR PS TECHNIQUE

	K	REF.		W	LUMEN		
IP	2700-6500	LX3ZB	●	32 W	4725 lm	○	2,2
20-54		LX3TWB	●	32 W	4725 lm	○	2,2
UGR	19						

saLUZ®

DIFFUSEUR PMMA
MICRO-PRISMATIQUE

	K	REF.		W	LUMEN		
IP	2700-6500	LX3ZGB	●	32 W	4725 lm	○	2,2
20-54		LX3TWGB	●	32 W	4725 lm	○	2,2
UGR	16						

○ RAL9016

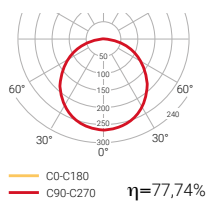

● saLUZ® — **Autotone**
 ● saLUZ® — **Super White**
 COMPATIBLE AVEC NORMALINK

○ RAL9016

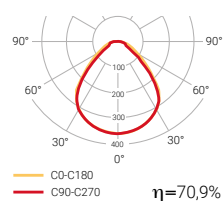

● saLUZ® — **Autotone**
 ● saLUZ® — **Super White**
 COMPATIBLE AVEC NORMALINK

Luzerna Avant **salUZ**[®]

Encastré plafond

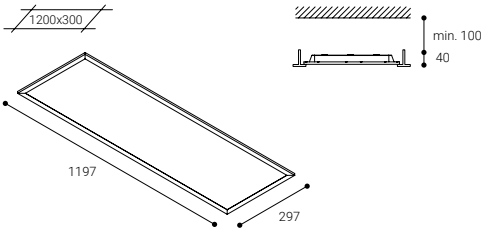

50000 h.
L70B10

CRI
>80

91-114°

Rendement (%)
77,74 Diffuseur PS
70,9 Diffuseur PMMA

Sécurité photobiologique

RG0 **0** Sans risque

*Durée inférieure à 3h.

Pour en savoir plus page 443



© DIFFUSEUR PS TECHNIQUE

	K	REF.		W	LUMEN		
IP 20-54	2700-6500	LX4ZB	●	32 W	4725 lm	○	2,2
		LX4TWB	●	32 W	4725 lm	○	2,2
UGR 19							

© DIFFUSEUR PMMA MICRO-PRISMATIQUE

	K	REF.		W	LUMEN		
IP 20-54	2700-6500	LX4ZGB	●	32 W	4725 lm	○	2,2
		LX4TWGB	●	32 W	4725 lm	○	2,2
UGR 16							

○ RAL9016

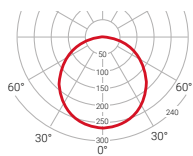

— C0-C180
— C90-C270 $\eta=77,74\%$

● salUZ[®] **Autonomie**
● salUZ[®] **Température**
COMPATIBLE AVEC NORMALINK

○ RAL9016

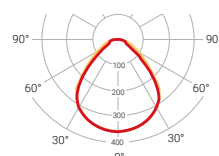

— C0-C180
— C90-C270 $\eta=70,9\%$

● salUZ[®] **Autonomie**
● salUZ[®] **Température**
COMPATIBLE AVEC NORMALINK

Luzerna Avant saLUZ®

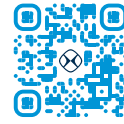

SaLuz® Video
et plus d'information

Encastré plafond

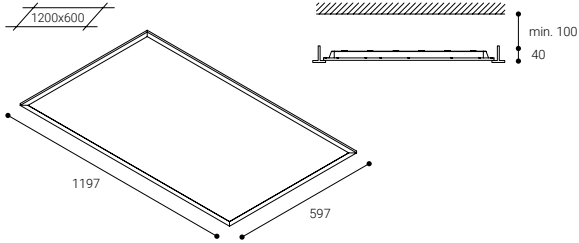

50000 h.
L70B10

CRI
>80

91-114°

Rendement (%)
77,74 Diffuseur PS
70,9 Diffuseur PMMA

Sécurité photobiologique

RG0 0 Sans risque

*Durée inférieure à 3h.

Pour en savoir plus page 443



© DIFFUSEUR PS TECHNIQUE

	K	REF.		W	LUMEN		
IP	2700-6500	LX5ZB	●	64 W	9450 lm	○	2,2
20-54		LX5TWB	●	64 W	9450 lm	○	2,2
UGR							19

© DIFFUSEUR PMMA MICRO-PRISMATIQUE

	K	REF.		W	LUMEN		
IP	2700-6500	LX5ZGB	●	64 W	9450 lm	○	4,4
20-54		LX5TWGB	●	64 W	9450 lm	○	4,4
UGR							16

○ RAL9016

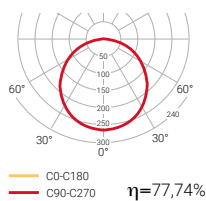

● saLUZ® **Autotone**
● saLUZ® **Crystal White**
COMPATIBLE AVEC NORMALINK

○ RAL9016

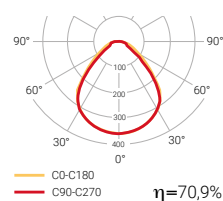

● saLUZ® **Autotone**
● saLUZ® **Crystal White**
COMPATIBLE AVEC NORMALINK

SeaLED

IP65 

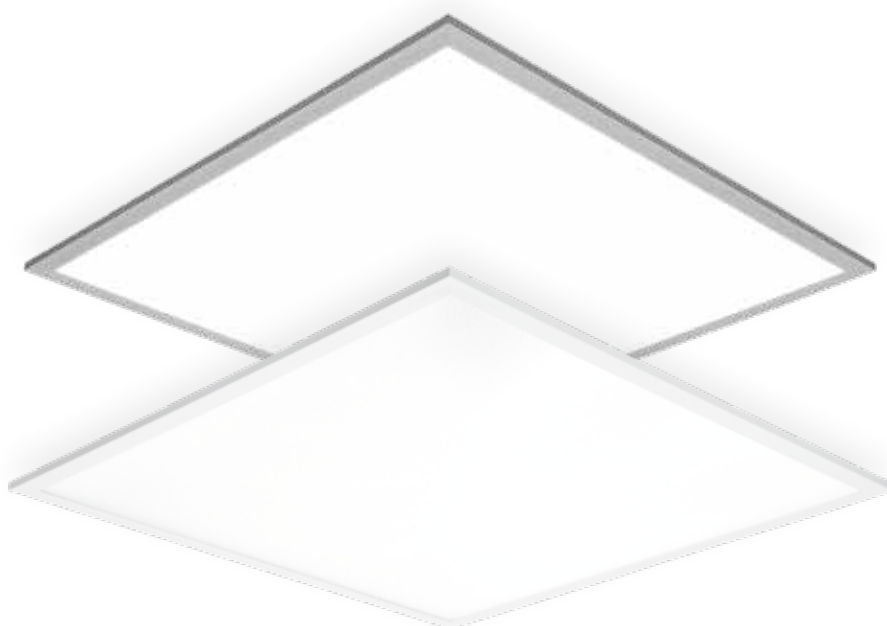

Nouveau luminaire LED IP65 de Normalit. Il existe en trois exécutions : 600x600 mm, 1200x300 mm et 1200x600 mm.

Son IP65 lui permet d'être utilisé dans les salles blanches.

Spécialement conçu pour un montage sur des plafonds techniques.

Disponible en:

SALUZ[®]

Deux versions

UGR
19

Diffuseur
PS technique

UGR
16

Diffuseur PMMA
micro-prismatique

Encastré plafond





SeaLED

Installation

Encastré à un plafond modulaire.
 Encastré à un plafond en plâtre grâce aux accessoires.
 Attaché par des accessoires.
 Suspendu par des accessoires.

Diffuseur	☉ ☉
Source de lumière	LED
Sécurité photobiologique	0
UGR	16 19
CRI	>80
Ellipse de Macadam	3
Ángulos de apertura	91-114
Plage puissance (W)	32-64
Température de couleur (°K)	2700 3000 4000 6500
Plage de lumière	4320-10280
Facteur de puissance	0,96
Rendement (%)	70,9 77,74
Vie utile	50000 h L70B10
Option DALI	✓
Fonctionnement continu 24 h	✓
IP	20-65
Catégorie	II
Ouverture idéale (mm)	600x600 1200x300 1200x600
Efficacité énergétique	B C D

☉ Diffuseur PS technique ☉ Diffuseur PMMA micro-prismatique

Version

saLuz®

page 213



Demandez toujours les caractéristiques techniques de tous les produits d'éclairage ou visitez notre site web.

SeaLED

Encastré plafond

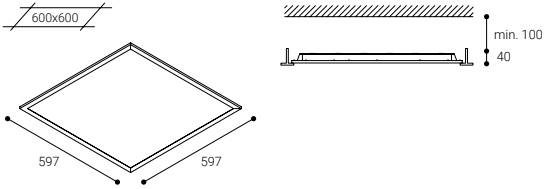

50000 h. L70B10	CRI >80	114° Diffuseur PS 91° Diffuseur PMMA	Rendement (%) 77,74 Diffuseur PS 70,90 Diffuseur PMMA
---------------------------	----------------------	---	---

Sécurité photobiologique

RG0 **0** Sans risque

*Durée inférieure à 3h.

Pour en savoir plus page 443



⊙ DIFFUSEUR PS TECHNIQUE

	K	REF.	W	LUMEN			REF. DALI
IP 20-65	3000	LXI33B	32 W	4320 lm		2,2	LXI33DB
UGR 19	4000	LXI34B	32 W	5140 lm		2,2	LXI34DB

⊙ DIFFUSEUR PMMA MICRO-PRISMATIQUE

	K	REF.	W	LUMEN			REF. DALI
IP 20-65	3000	LXI33GB	32 W	4320 lm		2,2	LXI33DGB
UGR 16	4000	LXI34GB	32 W	5140 lm		2,2	LXI34DGB

○ RAL9016

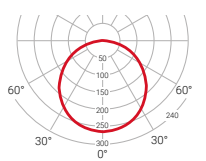

— C0-C180
— C90-C270 $\eta=77,74\%$



○ RAL9016

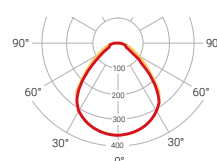

— C0-C180
— C90-C270 $\eta=70,9\%$



SeaLED

Encastré plafond

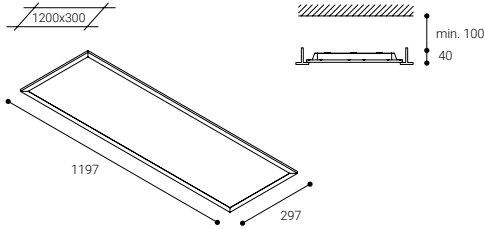

50000 h.
L70B10

CRI
>80

114° Diffuseur PS
91° Diffuseur PMMA

Rendement (%)
77,74 Diffuseur PS
70,90 Diffuseur PMMA

Sécurité photobiologique

RG0 **0** Sans risque

*Durée inférieure à 3h.

Pour en savoir plus page 443



© DIFFUSEUR PS TECHNIQUE

	K	REF.	W	LUMEN			REF. DALI
IP 20-65	3000	LXI43B	32 W	4320 lm		2,2	LXI43DB
UGR 19	4000	LXI44B	32 W	5140 lm		2,2	LXI44DB

© DIFFUSEUR PMMA MICRO-PRISMATIQUE

	K	REF.	W	LUMEN			REF. DALI
IP 20-65	3000	LXI43GB	32 W	4320 lm		2,2	LXI43DGB
UGR 16	4000	LXI44GB	32 W	5140 lm		2,2	LXI44DGB

RAL9016

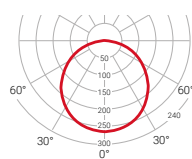

— C0-C180
— C90-C270 $\eta=77,74\%$

Compatible avec
NormaLINK

RAL9016

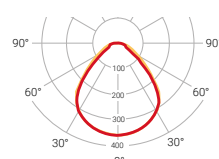

— C0-C180
— C90-C270 $\eta=70,9\%$

Compatible avec
NormaLINK

SeaLED

Encastré plafond

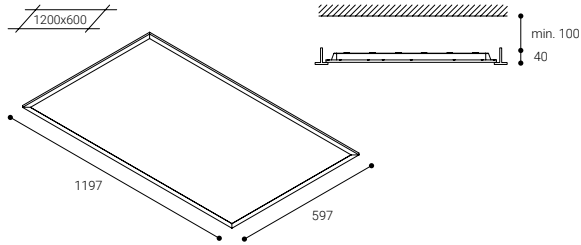

50000 h. L70B10	CRI >80	114° Diffuseur PS 91° Diffuseur PMMA	Rendement (%) 77,74 Diffuseur PS 70,90 Diffuseur PMMA
--------------------	------------	---	---

Sécurité photobiologique

RG0 0 Sans risque

*Durée inférieure à 3h.

Pour en savoir plus page 443



© DIFFUSEUR PS TECHNIQUE

	K	REF.	W	LUMEN			REF. DALI
IP 20-65	3000	LXI53B	64 W	8640 lm	○	4,4	LXI53DB
UGR 19	4000	LXI54B	64 W	10280 lm	○	4,4	LXI54DB

© DIFFUSEUR PMMA MICRO-PRISMATIQUE

	K	REF.	W	LUMEN			REF. DALI
IP 20-65	3000	LXI53GB	64 W	8640 lm	○	4,4	LXI53DGB
UGR 16	4000	LXI54GB	64 W	10280 lm	○	4,4	LXI54DGB

○ RAL9016

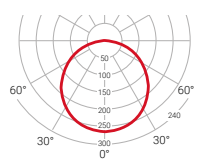

η=77,74%



○ RAL9016

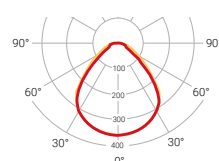

η=70,9%



ACCESSOIRES

LX3M	Kit pour installation encastrée dans le plâtre 600x600
LX4M	Kit pour installation encastrée dans le plâtre 1200x300
LX5M	Kit pour installation encastrée dans le plâtre 1200x600
LXKS	Kit d'installation suspendu (tous les modèles)
LXS3B	Kit pour pose en saillie 600x600
LXS4B	Kit pour pose en saillie 1200x300
LXS5B	Kit pour pose en saillie 1200x600



SaLUZ®

Technologie inspirée du soleil

SaLuz® est la technologie de Normalit qui permet de créer des ambiances saines, confortables et efficaces.

Las luminarias SaLuz® se inspiran en el sol para adaptarse a los ciclos biológicos, **sin necesidad de conectarse a ninguna red ni dispositivo externo.**

Versiones:

SaLUZ® **Autonome**

Une fois le luminaire connecté au réseau électrique, il modifie de manière autonome l'intensité et la température de couleur de la lumière tout au long de la journée.

SaLUZ® **Tunable white**

COMPATIBLE AVEC NORMALINK

Cette version permet de modifier, à distance grâce à l'application Normalink, les cycles circadiens et de les adapter aux besoins du projet.



SaLuz® Video
et plus d'information

SaLuz® est une marque déposée. La technologie SaLuz® est protégée par le modèle d'utilité N° 201931533

SeaLED salUZ®

Encastré plafond

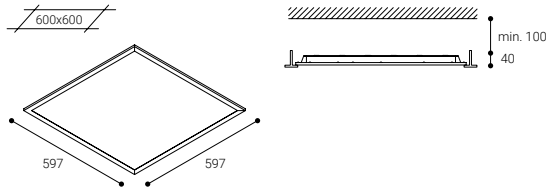

50000 h.
L70B10

CRI
>80

114° Diffuseur PS
91° Diffuseur PMMA

Rendement (%)
77,74 Diffuseur PS
70,90 Diffuseur PMMA

Sécurité photobiologique

RG0 **0** Sans risque

*Durée inférieure à 3h.

Pour en savoir plus page 443



salUZ®

DIFFUSEUR PS TECHNIQUE

	K	REF.		W	LUMEN		
IP	2700-6500	LX13ZB	●	32 W	4725 lm	○	2,2
20-65		LX13TWB	●	32 W	4725 lm	○	2,2
UGR							19

salUZ®

DIFFUSEUR PMMA
MICRO-PRISMATIQUE

	K	REF.		W	LUMEN		
IP	2700-6500	LX13ZGB	●	32 W	4725 lm	○	2,2
20-65		LX13TWGB	●	32 W	4725 lm	○	2,2
UGR							16

○ RAL9016

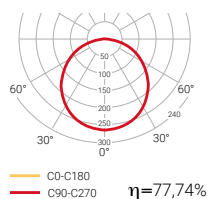

● salUZ® **autochrome**
● salUZ® **teinte blanche**
COMPATIBLE AVEC NORMALINK

○ RAL9016

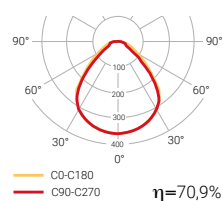

● salUZ® **autochrome**
● salUZ® **teinte blanche**
COMPATIBLE AVEC NORMALINK

SeaLED salUZ®

Encastré plafond

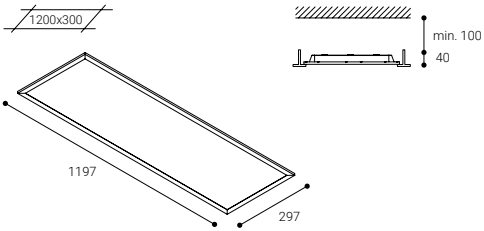

50000 h. L70B10	CRI >80	114° Diffuseur PS 91° Diffuseur PMMA	Rendement (%) 77,74 Diffuseur PS 70,90 Diffuseur PMMA
--------------------	------------	---	---

Sécurité photobiologique

RG0 0 Sans risque

*Durée inférieure à 3h.

Pour en savoir plus page 443



© DIFFUSEUR PS TECHNIQUE

	K	REF.		W	LUMEN		
IP 20-54	2700-6500	LX14ZB	●	32 W	4725 lm	○	2,2
		LX14TWB	●	32 W	4725 lm	○	2,2
UGR 19							

© DIFFUSEUR PMMA MICRO-PRISMATIQUE

	K	REF.		W	LUMEN		
IP 20-54	2700-6500	LX14ZGB	●	32 W	4725 lm	○	2,2
		LX14TWGB	●	32 W	4725 lm	○	2,2
UGR 16							

○ RAL9016

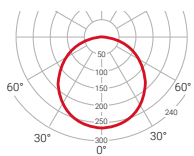

— C0-C180
— C90-C270 $\eta=77,74\%$

● salUZ® **Autonomie**
● salUZ® **Énergie verte**
COMPATIBLE AVEC NORMALINK

○ RAL9016

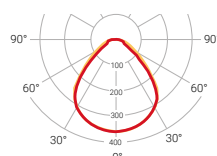

— C0-C180
— C90-C270 $\eta=70,9\%$

● salUZ® **Autonomie**
● salUZ® **Énergie verte**
COMPATIBLE AVEC NORMALINK

SeaLED saLUZ®



Vídeo SaLuz®
y más información

Encastré plafond

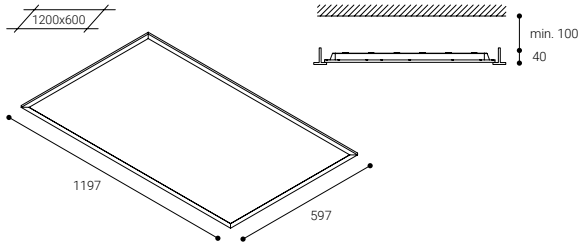

50000 h.
L70B10

CRI
>80

114° Diffuseur PS
91° Diffuseur PMMA

Rendement (%)
77,74 Diffuseur PS
70,90 Diffuseur PMMA

Sécurité photobiologique

RG0 **0** Sans risque

*Durée inférieure à 3h.

Pour en savoir plus page 443



© DIFFUSEUR PS TECHNIQUE

	K	REF.		W	LUMEN		
IP	2700-6500	LXI5ZB	●	64 W	9450 lm	○	4,4
20-54		LXI5TWB	●	64 W	9450 lm	○	4,4
UGR							19

© DIFFUSEUR PMMA MICRO-PRISMATIQUE

	K	REF.		W	LUMEN		
IP	2700-6500	LXI5ZGB	●	64 W	9450 lm	○	4,4
20-54		LXI5TWGB	●	64 W	9450 lm	○	4,4
UGR							16

○ RAL9016

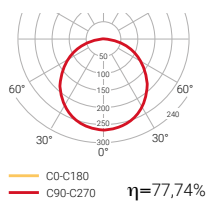

● saLUZ® **Autotone**
● saLUZ® **Super White**
COMPATIBLE AVEC NORMALINK

○ RAL9016

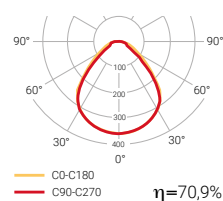

● saLUZ® **Autotone**
● saLUZ® **Super White**
COMPATIBLE AVEC NORMALINK

Salles blanches





Alba
218

Alba



Nouveau système d'écran étanche LED Normalit, spécialement conçu pour les secteurs de la santé, de l'alimentation, de l'aérospatiale, de la microélectronique, etc., idéal pour des environnements technologiques ou des salles blanches.

Conçu pour une installation encastrée dans des plafonds en plâtre ou en plaques de plâtre.

La gamme complète de luminaires LuzernaAvant et Nassel peut être fournie avec le système ALBA

Deux versions

Système SBNX
Alba/Nassel Avant

Système SBLX
Alba/Luzerna Avant

Encastré plafond



La photographie: Natalia Michelena Photo. Architecture: Verónica Durán Sela

Alba SBNX

Alba SBLX

Installation	Encastré à un plafond en plâtre grâce	Encastré à un plafond en plâtre grâce
Diffuseur	☉	☉ ☉
Source de lumière	LED	LED
Sécurité photobiologique	0	0
UGR	16	16 19
CRI	>80	>80
Ellipse de Macadam	3	3
Plage angle d'ouverture	77	91 114
Plage puissance (W)	27	32
Température de couleur (°K)	3000 4000	3000 4000
Plage de lumière	4800-5000	4320-5140
Facteur de puissance	0,95	0,96
Rendement (%)	70,5	75,2
Vie utile	72000 h L70B10	50000 h L70B10
Option DALI	✓	✓
Fonctionnement continu 24 h	✓	✓
IP	66	66
Catégorie	I	I
Cadre et carrosserie	Extrusion d'aluminium	Extrusion d'aluminium
Efficacité énergétique	A B	B D

☉ Sans diffuseur ☉ Diffuseur PMMA micro-prismatique ☉ Diffuseur plástico técnico



Autre valeurs
CRI à consulter



Demandez toujours les
caractéristiques techniques de
tous les produits d'éclairage ou
visitez notre site web.



DISPONIBLE AVEC PEINTURE
ANTIBACTÉRIENNE

Alba / SBNX

Encastré plafond

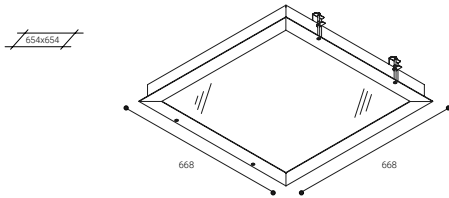
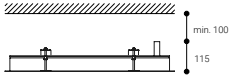
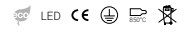

72000 h.
L70B10

CRI
>80

77°

Rendement (%)
70,5

Sécurité photobiologique

RG0 0 Sans risque

*Durée inférieure à 3h.

Pour en savoir plus page 443



© SANS DIFFUSEUR

	K	REF.	W	LUMEN			REF. DALI
IP 66	3000	SBNX33B	27 W	4800 lm	○	14,4	SBNX33DB
UGR 16	4000	SBNX34B	27 W	5000 lm	○	14,4	SBNX34DB

○ RAL9016

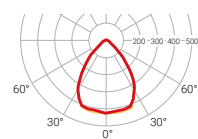

— C0-C180
— C90-C270 $\eta=66\%$

DALI Compatible avec **NormaLINK**

Alba / SBNX

Encastré plafond

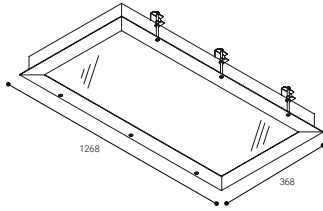
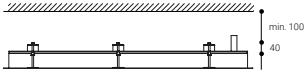

72000 h.
L70B10

CRI
>80

77°

Rendement (%)
70,5

Sécurité photobiologique

RG0 **0** Sans risque

*Durée inférieure à 3h

Pour en savoir plus page 443

© SANS DIFFUSEUR

	K	REF.	W	LUMEN			REF. DALI
IP 66	3000	SBNX43B	27 W	4800 lm	○	13	SBNX43DB
UGR 16	4000	SBNX44B	27 W	5000 lm	○	13	SBNX44DB

○ RAL9016

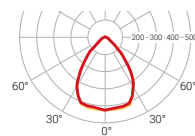

— C0-C180
— C90-C270 $\eta=66\%$

DALI Compatible avec **NormaLINK**

Alba / SBLX

Encastré plafond

LED CE ENEC

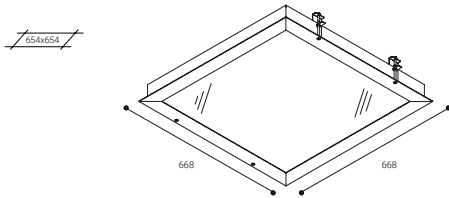
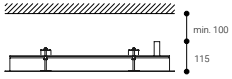

50000 h.
L70B10

CRI
>80

91-114°

Rendement (%)
75,2

Sécurité photobiologique

RG0 0 Sans risque

*Durée inférieure à 3h.

Pour en savoir plus page 443



⊗ DIFFUSEUR PS TECHNIQUE

	K	REF.	W	LUMEN	⊙	⊗	REF. DALI
IP 66	3000	SBLX33B	32 W	4320 lm	⊙	13,7	SBLX33DB
UGR 19	4000	SBLX34B	32 W	5140 lm	⊙	13,7	SBLX34DB

○ RAL9016

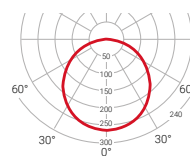

— C0-C180
— C90-C270 $\eta=75\%$

DALI Compatible avec **NormalINK**

Alba / SBLX

Encastré plafond

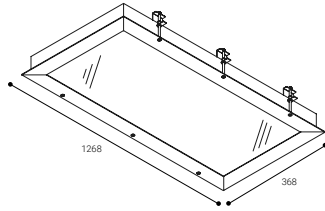
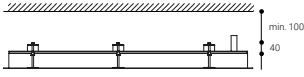

50000 h.
L70B10

CRI
>80

91-114°

Rendement (%)
75,2

Sécurité photobiologique

RG0 **0** Sans risque

*Durée inférieure à 3h.

Pour en savoir plus page 443



© DIFFUSEUR PS TECHNIQUE

	K	REF.	W	LUMEN			REF. DALI
IP 66	3000	SBLX43B	32 W	4320 lm	○	12,3	SBLX43DB
UGR 19	4000	SBLX44B	32 W	5140 lm	○	12,3	SBLX44DB

○ RAL9016

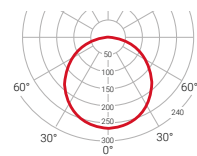

— C0-C180
— C90-C270 $\eta=75\%$

DALI Compatible avec **NormaLINK**

Alba / SBLX

Encastré plafond

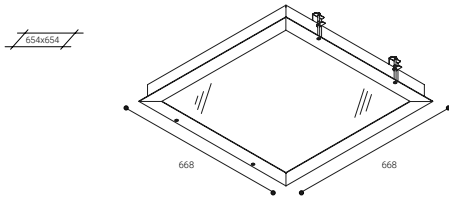
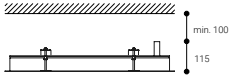

50000 h.
L70B10

CRI
>80

91-114°

Rendement (%)
75,2

Sécurité photobiologique

RG0 0 Sans risque

*Durée inférieure à 3h.

Pour en savoir plus page 443



© DIFFUSEUR PMMA MICRO-PRISMATIQUE

	K	REF.	W	LUMEN		REF. DALI
IP 66	3000	SBLX33GB	32 W	4320 lm	○ 13,7	SBLX33DGB
UGR 16	4000	SBLX34GB	32 W	5140 lm	○ 13,7	SBLX34DGB

○ RAL9016

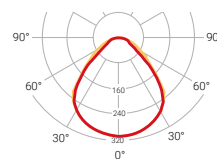

η=69%

DALI Compatible avec **NormalINK**

Alba / SBLX

Encastré plafond

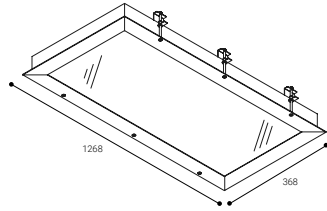
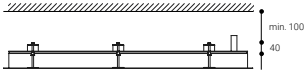

50000 h.
L70B10

CRI
>80

91-114°

Rendement (%)
75,2

Sécurité photobiologique

RG0 **0** Sans risque

*Durée inférieure à 3h.

Pour en savoir plus page 443



© DIFFUSEUR PMMA MICRO-PRISMATIQUE

	K	REF.	W	LUMEN			REF. DALI
IP 66	3000	SBLX43GB	32 W	4320 lm	○	12,3	SBLX43DGB
UGR 16	4000	SBLX44GB	32 W	5140 lm	○	12,3	SBLX44DGB

○ RAL9016

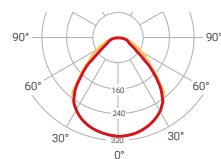

$\eta=69\%$

DALI Compatible avec **NormaLINK**

Industriell

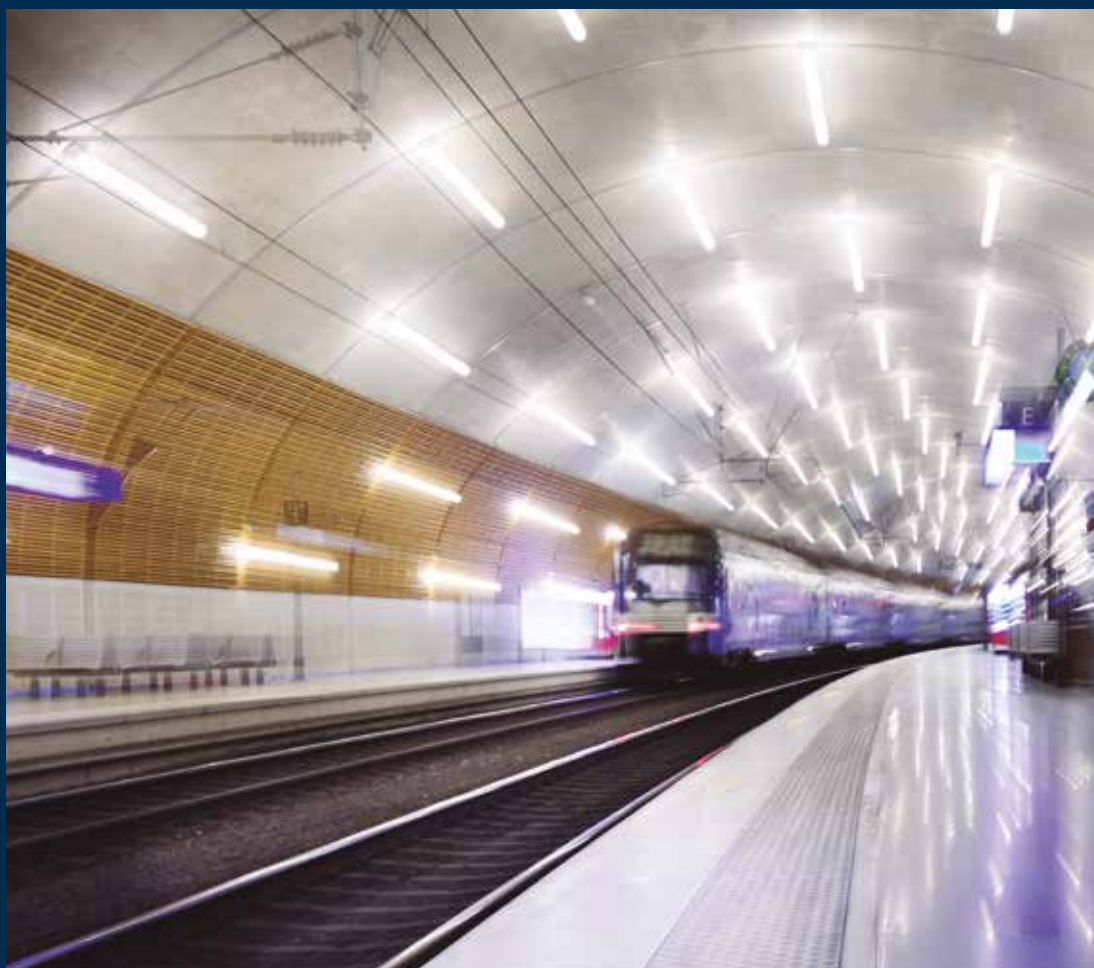



Mark
228



Blok Avant
234



Blok
240



Blok R
244



Hermetic Avant
246



Hermetic Line
252



Hermetic XL
258

Markt



MARKT un système d'éclairage linéaire pour les supermarchés et les grandes surfaces.

Quatre optiques

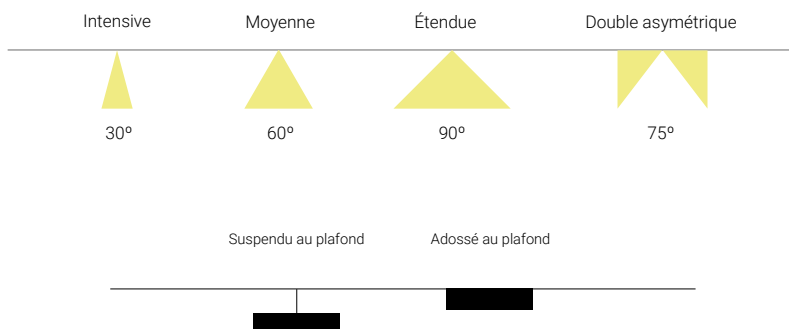

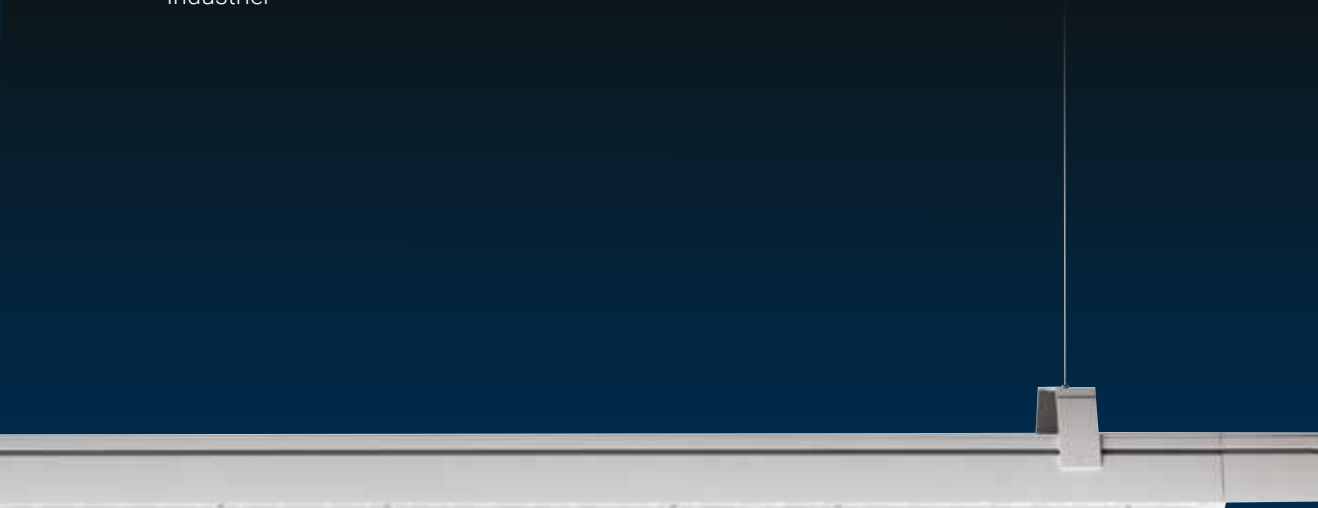

Markt

Installation	Suspendu au plafond Adossé au plafond
Diffuseur	⊗
Source de lumière	LED
Sécurité photobiologique	1
UGR	19
CRI	>80
Ellipse de Macadam	3
Ángulos de apertura	30-90
Plage puissance (W)	76,44-112,7
Température de couleur (°K)	3000 4000
Plage de lumière	12320-18410
Facteur de puissance	0,95
Rendement (%)	96,3
Vie utile	60000 h L70B10
Option DALI	✓
Fonctionnement continu 24 h	✓
IP	40
Catégorie	I
Efficacité énergétique	B C

⊗ Lentille PMMA

Il dispose d'un système de connexion qui permet des lignes continues de sections de deux mètres.

Il dispose de quatre optiques qui permettent d'optimiser l'éclairage en fonction des besoins: intensive (30 °), moyenne (60 °), étendu (90 °) et double asymétrique (75 °).



Autre valeurs
CRI à consulter

Markt

Suspendu au plafond

Adossé au plafond

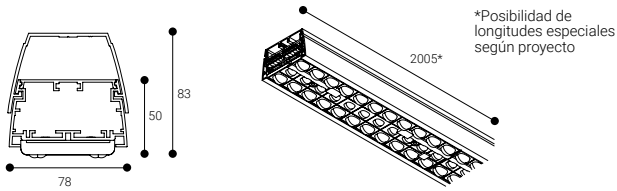

60000 h. L70B10	CRI >80	30-90°	Rendement (%) 96,3	IK 04-06-08
---------------------------	----------------------	---------------	------------------------------	-----------------------

Sécurité photobiologique

RG1* **1** Faible risque

*Durée inférieure à 3h.

Pour en savoir plus page 443



OPTIQUE INTENSIVE



30°

	K	REF.	W	LUMEN			REF. DALI
IP 40	3000	MK7L3SB	76,44 W	12320 lm			MK7L3DSB
		MK7H3SB	112,7 W	17115 lm			MK7H3DSB
UGR 19	4000	MK7L4SB	76,44 W	13230 lm			MK7L4DSB
		MK7H4SB	112,7 W	18410 lm			MK7H4DSB

OPTIQUE MOYENNE

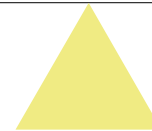

60°

	K	REF.	W	LUMEN			REF. DALI
IP 40	3000	MK7L3MB	76,44 W	12320 lm			MK7L3DMB
		MK7H3MB	112,7 W	17115 lm			MK7H3DMB
UGR 19	4000	MK7L4MB	76,44 W	13230 lm			MK7L4DMB
		MK7H4MB	112,7 W	18410 lm			MK7H4DMB

- RAL9016
- RAL9005 Remplacer "B" par "N" dans la référence

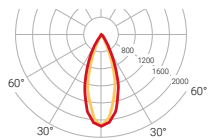

— C0-C180
— C90-C270 $\eta=95\%$



- RAL9016
- RAL9005 Remplacer "B" par "N" dans la référence

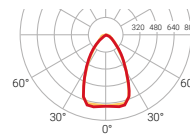

— C0-C180
— C90-C270 $\eta=92\%$



Markt

Suspendu au plafond

Adossé au plafond

*Posibilidad de longitudes especiales según proyecto

2005*

78 50 83

LED CE RoHS

60000 h. L70B10 CRI >80 30-90° Rendement (%) 96,3 IK 04-06-08

Sécurité photobiologique

RG1* 1 Faible risque

*Durée inférieure à 3h.

Pour en savoir plus page 443

OPTIQUE ÉTENDUE

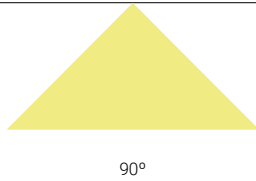

	K	REF.	W	LUMEN			REF. DALI
IP 40	3000	MK7L3FB	76,44 W	12320 lm		5,1	MK7L3DFB
		MK7H3FB	112,7 W	17115 lm		5,1	MK7H3DFB
UGR 19	4000	MK7L4FB	76,44 W	13230 lm		5,1	MK7L4DFB
		MK7H4FB	112,7 W	18410 lm		5,1	MK7H4DFB

- RAL9016
- RAL9005 Remplacer "B" par "N" dans la référence

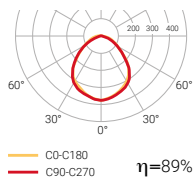

Compatible avec **NormaLINK**

ÓPTICA DOBLE

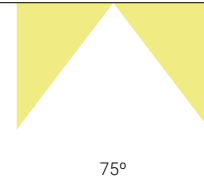

	K	REF.	W	LUMEN			REF. DALI
IP 40	3000	MK7L3YB	76,44 W	12320 lm		5,1	MK7L3DYB
		MK7H3YB	112,7 W	17115 lm		5,1	MK7H3DYB
UGR 19	4000	MK7L4YB	76,44 W	13230 lm		5,1	MK7L4DYB
		MK7H4YB	112,7 W	18410 lm		5,1	MK7H4DYB

- RAL9016
- RAL9005 Remplacer "B" par "N" dans la référence

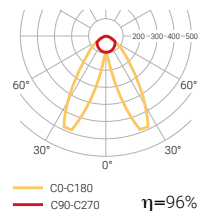



Compatible avec **NormaLINK**



Markt

ACCESSOIRES

Branchement d'alimentation

	COULEUR
 MKIB	○
MKIN	●
 MKIDB	○
MKIDN	●

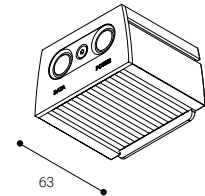

Cache d'extrémité

	COULEUR
MKFB	○
MKFN	●

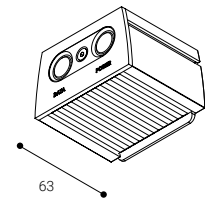

Accessoire de suspension

	L (m)
1029L2	2
1029L4	4

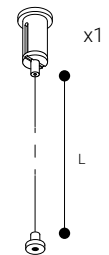

Boîte de raccordement et tuyau

	LONGUEUR DE TUYAU	COULEUR
ETC1029B	2	○
ETC1029N	2	●
ETC10294MB	4	○
ETC10294MN	4	●
 ETC10295PB	2	○
ETC10295PN	2	●
ETC10295P4MB	4	○
ETC10295P4MN	4	●

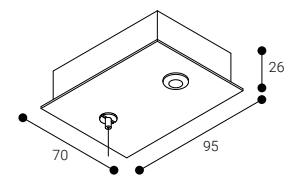

Blok Avant



BLOK AVANT est un luminaire industriel pour éclairer les espaces ouverts et/ou couverts, de grandes hauteurs. Ses différentes optiques optimisent les économies de nombre de lumières et de puissance.

Comprend une régulation analogique 1-10V de série.

Dispose d'un système de lentilles interchangeables et d'un réflecteur en aluminium qui sont fournis comme accessoires.

Trois optiques

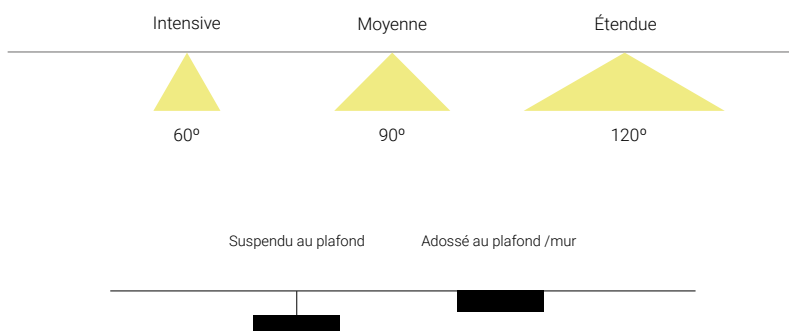

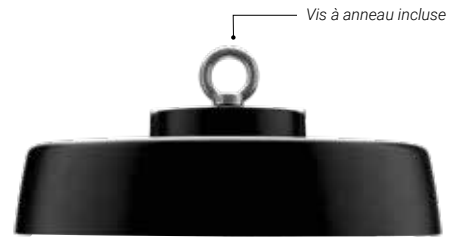
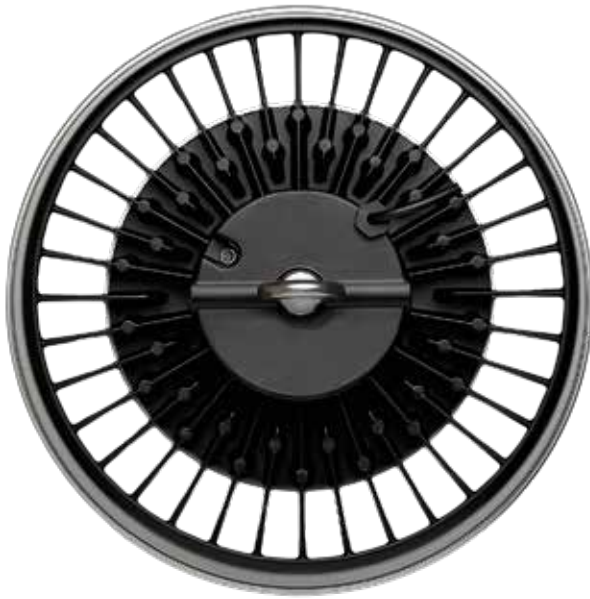

IP68



Comprend un connecteur linéaire étanche IP68 à 3 pôles

Connecteur IP68 bipolaire pour régulation 1-10V non inclus.

Blok Avant

Luminaire protégé contre les surtensions (jusqu'à 4kV).

Installation	Suspendu au plafond (Vis à anneau incluse) Adossé au plafond /mur (Accessoire lira BKLN requis))
Diffuseur	⊗
Source de lumière	LED
Sécurité photobiologique	1
UGR	22
CRI	>80
Ellipse de Macadam	3
Ángulos de apertura	60-120
Plage puissance (W)	90,9-181,8
Température de couleur (°K)	4000 5700
Plage de lumière	15000-30070
Facteur de puissance	0,95
Rendement (%)	94,54
Vie utile	50000 h L70B10
Option DALI	—
Fonctionnement continu 24 h	✓
IP	67
Catégorie	I
Efficacité énergétique	B

⊗ Lentille PMMA



Autre valeurs
CRI à consulter



RÉGULATION ANALOGIQUE
1-10V DE SÉRIE

Blok Avant

Suspendu au plafond

Adossé au plafond / mur

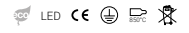
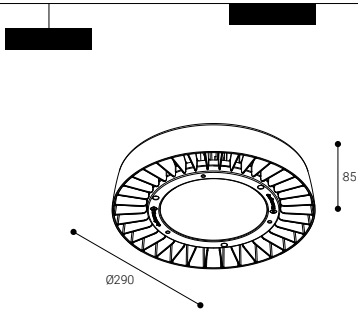

50000 h.
L70B10

CRI
>80

60-120°

IK
07-08

4 kV

Sécurité photobiologique

RG1* **1** Faible risque

*Durée inférieure à 3h.

Pour en savoir plus page 443



OPTIQUE INTENSIVE

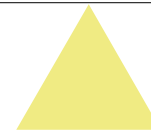

60°

	K	REF.	W	LUMEN		
IP 67	4000	BK100-4SN	90,9 W	15000 lm	●	4,1
		BK150-4SN	136,4 W	22500 lm	●	4,1
UGR 22	5700	BK200-4SN	181,8 W	30000 lm	●	4,1
		BK100-5SN	90,9 W	15030 lm	●	4,1
		BK150-5SN	136,4 W	22550 lm	●	4,1
		BK200-5SN	181,8 W	30070 lm	●	4,1

COMPREND UN CONNECTEUR
LINÉAIRE ÉTANCHE IP68 À 3 PÔLES.

● RAL9011 TEXTURÉ

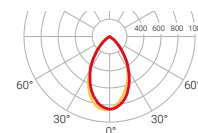

— C0-C180
— C90-C270 $\eta=94\%$

Blok Avant

Suspendu au plafond

Adossé au plafond / mur

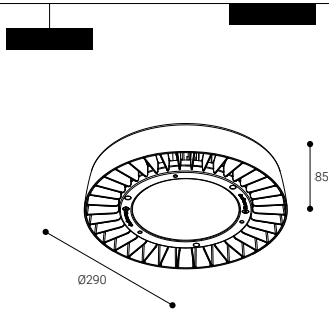

50000 h.
L70B10

CRI
>80

60-120°

IK
07-08



Sécurité photobiologique

RG1* **1** Faible risque

*Durée inférieure à 3h.

Pour en savoir plus page 443

OPTIQUE MOYENNE

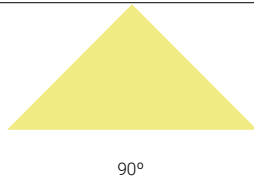

OPTIQUE ÉTENDUE

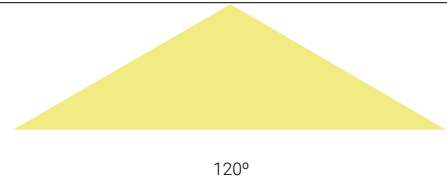

	K	REF.	W	LUMEN		
IP 67	4000	BK100-4MN	90,9 W	15000 lm	●	4,1
		BK150-4MN	136,4 W	22500 lm	●	4,1
UGR 22	5700	BK200-4MN	181,8 W	30000 lm	●	4,1
		BK100-5MN	90,9 W	15030 lm	●	4,1
		BK150-5MN	136,4 W	22550 lm	●	4,1
		BK200-5MN	181,8 W	30070 lm	●	4,1

	K	REF.	W	LUMEN		
IP 67	4000	BK100-4FN	90,9 W	15000 lm	●	4,1
		BK150-4FN	136,4 W	22500 lm	●	4,1
UGR 22	5700	BK200-4FN	181,8 W	30000 lm	●	4,1
		BK100-5FN	90,9 W	15030 lm	●	4,1
		BK150-5FN	136,4 W	22550 lm	●	4,1
		BK200-5FN	181,8 W	30070 lm	●	4,1

● RAL9011 TEXTURÉ

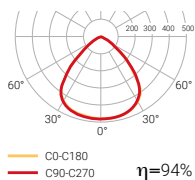

● RAL9011 TEXTURÉ

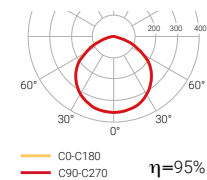

Blok Avant

ACCESSOIRES

ACCESSOIRES

COULEUR

BK060L	Angle d'ouverture de l'objectif 60°	
BK090L	Angle d'ouverture de l'objectif 90°	
BK120L	Verre transparent angle d'ouverture 120°	
BK060R	Réflecteur à angle d'ouverture de 60°	Ⓐ
BK090R	Réflecteur à angle d'ouverture de 90°	Ⓐ
BKLN	Lira pour l'installation adossée	●
1029L2VP	Accessoire de suspension de 2 mètres de long	
1029L4VP	Accessoire de suspension de 4 mètres de long	
REGBORTEK2UI	Connecteur linéaire étanche IP68 2 pôles	

OBJECTIF



VERRE

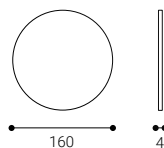

RÉFLECTEUR

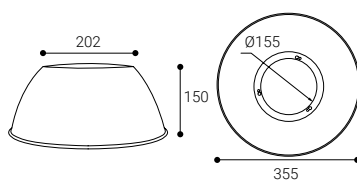

BKLN

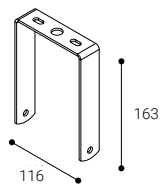

1029L2VP

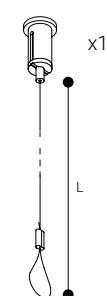

Industriel

Blok Avant + lira pour
installation adossée



Blok Avant + réflecteur



Blok



BLOK est un luminaire industriel pour éclairer les espaces ouverts et/ou couverts, de grandes hauteurs. Ses différentes optiques optimisent les économies de nombre de lumières et de puissance.

Il est présenté au format carré avec Lyre de fixation (Blok) et au format rond avec anneau de suspension (Blok R).

Trois optiques

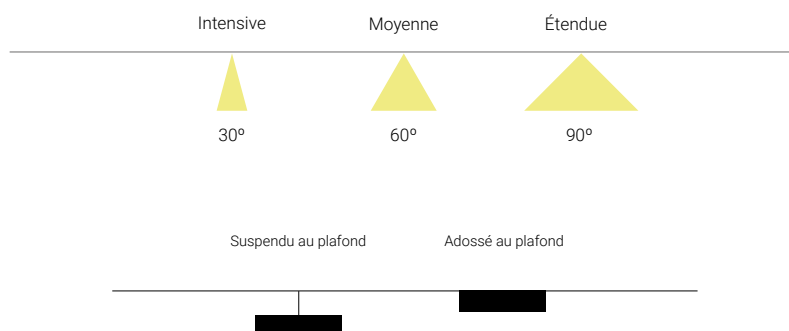



Blok

Suspendu au plafond
Adossé au plafond

Blok R

Suspendu au plafond

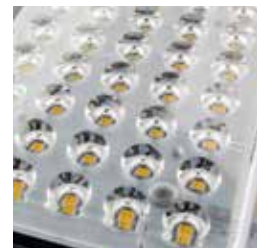

Installation	Blok	Blok R
Diffuseur	⊗	⊗
Source de lumière	LED	LED
Sécurité photobiologique	1	1
UGR	22	22
CRI	>80	>80
Ellipse de Macadam	3	3
Plage angle d'ouverture	30-90	30-90
Plage puissance (W)	154	154
Température de couleur (°K)	5000	5000
Plage de lumière	21000	21000
Facteur de puissance	0,95	0,95
Rendement (%)	89,4	89,4
Vie utile	60000 h L70B10	60000 h L70B10
Option DALI	✓	✓
Fonctionnement continu 24 h	✓	✓
IP	67	67
IK	07	07
Catégorie	I	I
Efficacité énergétique	C	C

⊗ Lentille PMMA

CRI 360

Autre valeurs
CRI à consulter

Blok

Suspendu au plafond

Adossé au plafond

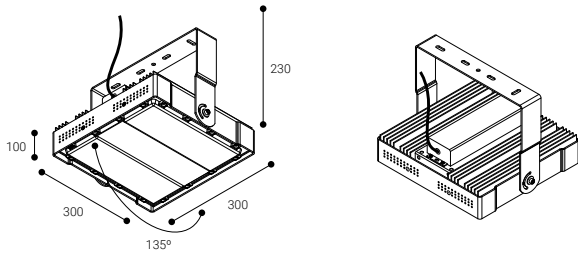

60000 h. L70B10	CRI >80	30-90°	Rendement (%) 89,4	IK 07
---------------------------	----------------------	---------------	------------------------------	-----------------

Sécurité photobiologique

RG1* **1** Faible risque

*Durée inférieure à 3h.

Pour en savoir plus page 443



OPTIQUE INTENSIVE



30°

	K	REF. DALI	W	LUMEN		
IP 67	5000	BKA205DSN	154 W	21000 lm	●	5,6
UGR 22						

● RAL9005

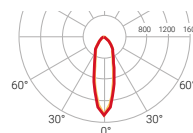

— C0-C180
— C90-C270 $\eta=89\%$

DALI Compatible avec **NormaLINK**

Blok

Suspendu au plafond

Adossé au plafond

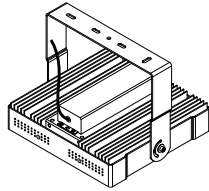
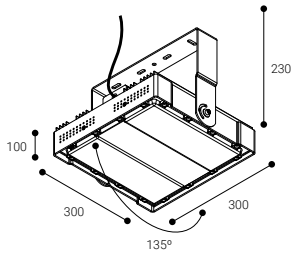

60000 h. L70B10	CRI >80	30-90°	Rendement (%) 89,4	IK 07
---------------------------	-------------------	---------------	---------------------------	--------------

Sécurité photobiologique

RG1* **1** Faible risque

*Durée inférieure à 3h:

Pour en savoir plus page 443

OPTIQUE MOYENNE

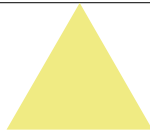

60°

	K	REF. DALI	W	LUMEN		
IP 67	5000	BKA205DMN	154 W	21000 lm	●	5,6
UGR 22						

OPTIQUE ÉTENDUE

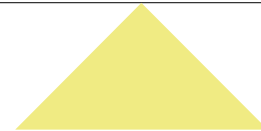

90°

	K	REF. DALI	W	LUMEN		
IP 67	5000	BKA205DFN	154 W	21000 lm	●	5,6
UGR 22						

● RAL9005

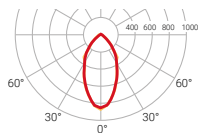

— C0-C180
— C90-C270 $\eta=88\%$

Compatible avec **NormaLINK**

● RAL9005

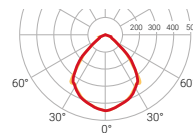

— C0-C180
— C90-C270 $\eta=85\%$

Compatible avec **NormaLINK**

Blok R

Suspendu au plafond

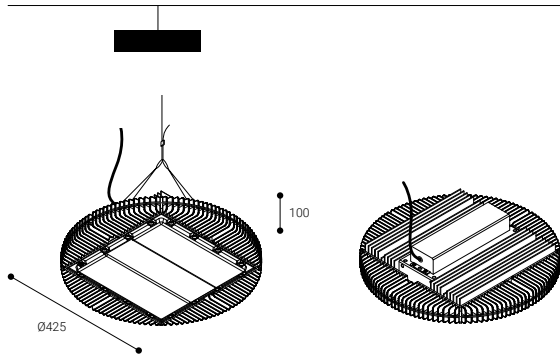

60000 h. L70B10	CRI >80	30-90°	Rendement (%) 89,4	IK 07
---------------------------	----------------------	---------------	------------------------------	-----------------

Sécurité photobiologique

RG1* **1** Faible risque

*Durée inférieure à 3h.

Pour en savoir plus page 443



OPTIQUE INTENSIVE



30°

	K	REF. DALI	W	LUMEN		
IP 67	5000	BRS205DSN	154 W	21000 lm	●	5,6
UGR 22						

● RAL9005

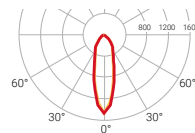

— C0-C180
— C90-C270 $\eta=89\%$

DALI Compatible avec **NormaLINK**

Blok R

Suspendu au plafond

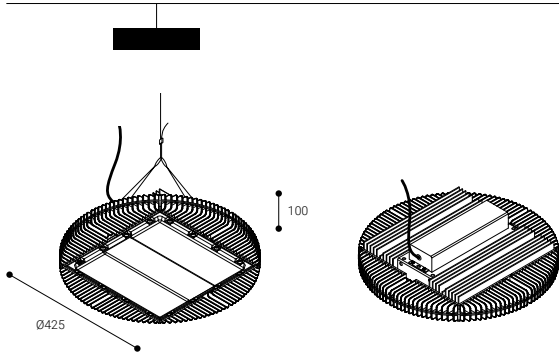

60000 h. L70B10	CRI >80	30-90°	Rendement (%) 89,4	IK 07
---------------------------	-------------------	---------------	---------------------------	--------------

Sécurité photobiologique

RG1* **1** Faible risque

*Durée inférieure à 3h:

Pour en savoir plus page 443

OPTIQUE MOYENNE

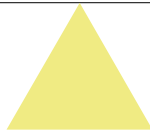

60°

	K	REF. DALI	W	LUMEN		
IP 67	5000	BRS205DMN	154 W	21000 lm	●	5,6
UGR 22						

OPTIQUE ÉTENDUE

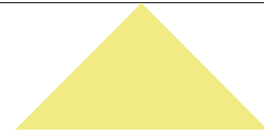

90°

	K	REF. DALI	W	LUMEN		
IP 67	5000	BRS205DFN	154 W	21000 lm	●	5,6
UGR 22						

● RAL9005

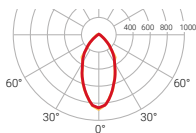

— C0-C180
— C90-C270 $\eta=88\%$

Compatible avec **NormaLINK**

● RAL9005

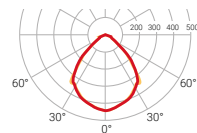

— C0-C180
— C90-C270 $\eta=85\%$

Compatible avec **NormaLINK**

Hermetic Avant



HERMETIC AVANT est la nouvelle famille d'écrans étanches de Normalit, une solution polyvalente conçue pour s'adapter à toutes sortes d'espaces industriels grâce à sa grande versatilité et à sa résistance élevée.

Trois tailles

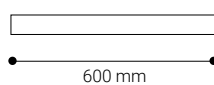
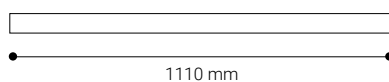
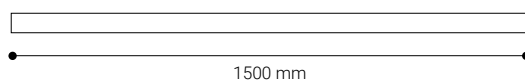

Adossé au mur

Adossé au plafond



Hermetic Avant

Installation	Adossé au plafond Adossé au mur
Diffuseur	☉
Source de lumière	LED
Sécurité photobiologique	0
UGR	22
CRI	>80
Ellipse de Macadam	3
Ángulos de apertura	135
Plage puissance (W)	17,8-54
Température de couleur (°K)	4000
Plage de lumière	2250-7500
Facteur de puissance	0,95
Rendement (%)	80
Vie utile	54000 h L70B10
Option DALI	–
Fonctionnement continu 24 h	✓
IP	66
IK	08
Catégorie	II
Efficacité énergétique	C D

☉ Diffuseur opale



← Capteur de présence
(uniquement les références -S)



Version avec un capteur de présence

La famille HERMETIC AVANT est disponible en version avec un capteur de présence paramétrable avec la technologie Dip-Switch, avec différentes options de portée, temps d'allumage et sensibilité pour optimiser l'efficacité énergétique des équipes et obtenir une adaptation idéale pour chaque emplacement.



Conçue pour les espaces industriels

La famille HERMETIC AVANT est spécialement conçue pour les espaces avec des exigences spéciales d'étanchéité, de la résistance aux impacts et aux conditions environnementales extrêmes, comme des installations industrielles, parkings, entrepôts ou zones à forte humidité ou particulièrement poussiéreuses.

Fonctionnement continu 24 heures sur 24

Profitez d'une performance optimale des appareils pendant toute la journée.



Protection maximale

Avec un degré de protection IP66, le boîtier est imperméable à la poussière et protège le système d'éventuels impacts et conditions environnementales telles que la forte humidité.

IP66 

La résistance et versatilité de la famille HERMETIC AVANT permettent l'adaptation idéale aux espaces les plus exigeants.



Une installation trois fois plus facile

HERMETIC AVANT dispose d'une combinaison de caractéristiques spéciales unique dans le marché pour simplifier, accélérer et optimiser le processus d'installation, ainsi que l'entretien des appareils.

Système de fixation mobile

Un mécanisme novateur avec des agrafes métalliques qui glissent le long de la base du luminaire pour une plus grande rapidité et confort dans le montage, en augmentant les possibilités d'installation.

Connexion rapide et sans démontage

Les couvercles hermétiques d'HERMETIC AVANT se dévissent et facilitent le travail de l'installateur, en offrant un accès direct aux bornes de connexion depuis la partie inférieure du luminaire, sans avoir à démonter les appareils.

Double raccordement

Un système de double raccordement pour des montages en ligne permettant une adaptabilité optimale à l'espace avec de la sensibilité esthétique grâce à l'option de transformation des extrémités sur couvercle aveugle.

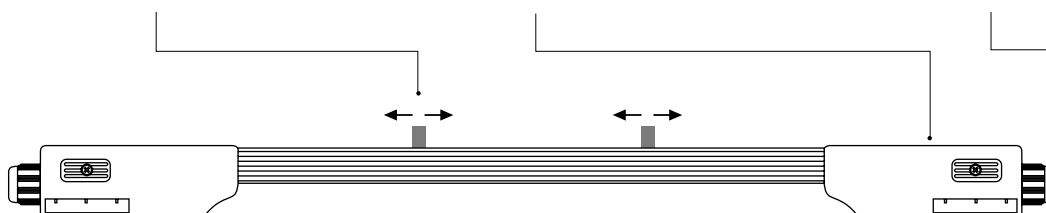

Hermetic Avant

Adossé au plafond

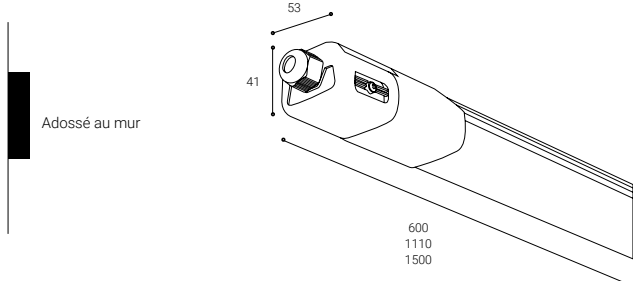
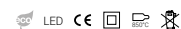

54000 h. L70B10	CRI >80	135°	Rendement (%) 80	IK 08
---------------------------	----------------------	-------------	----------------------------	-----------------

Sécurité photobiologique

RG0 **0** Sans risque

*Durée inférieure à 3h.

Pour en savoir plus page 443



● DIFFUSEUR OPALE

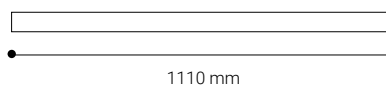

	K	REF.	W	LUMEN			REF. DALI
IP 66	4000	DV18	17,8 W	2250 lm	○	0,3	—
		DV18S	17,8 W	2250 lm	○	0,3	—
UGR 22							

	K	REF.	W	LUMEN			REF. DALI
IP 66	4000	DV36	32,4 W	4500 lm	○	0,5	—
		DV36S	32,4 W	4500 lm	○	0,5	—
UGR 22							

Ref. +S
VERSION AVEC UN CAPTEUR DE PRÉSENCE

Ref. +S
VERSION AVEC UN CAPTEUR DE PRÉSENCE

○ RAL9016

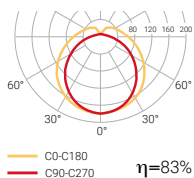

Hermetic Avant

Adossé au plafond

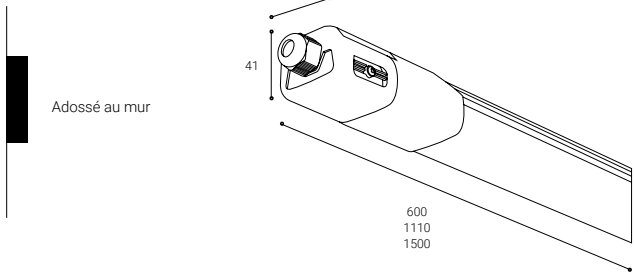

54000 h. L70B10	CRI >80	135°	Rendement (%) 80	IK 08
---------------------------	----------------------	-------------	----------------------------	-----------------

Sécurité photobiologique

RG0 **0** Sans risque

*Durée inférieure à 3h.

Pour en savoir plus page 443

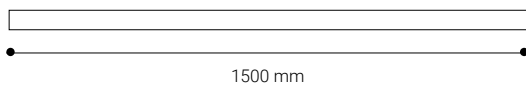

	K	REF.	W	LUMEN			REF. DALI
IP 66	4000	DV60	54 W	7500 lm		0,6	—
		DV60S	54 W	7500 lm		0,6	—
UGR 22							

Ref. +S
VERSION AVEC UN CAPTEUR DE PRÉSENCE

Nombre maximum de luminaires selon le modèle

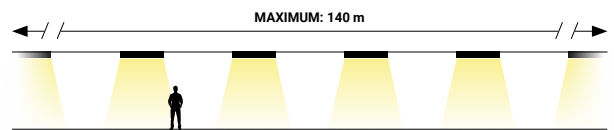

	UNITÉS MAX.	PUISSANCE MAX. TOTALE
DV18 / DV18S	22	396 W
DV36 / DV36	11	396 W
DV60 / DV60S	7	420 W

140 mètres de longueur de connexion en ligne maximale, pour une section de 1,5 mm câble.

Hermetic Line



HERMETIC LINE es una luminaria estanca con grado IP 66, ideal para sótanos, garajes o cualquier tipo de actividad industrial.

Gracias a su cuerpo de policarbonato extruído es posible llegar a cualquier longitud.

Quatre tailles

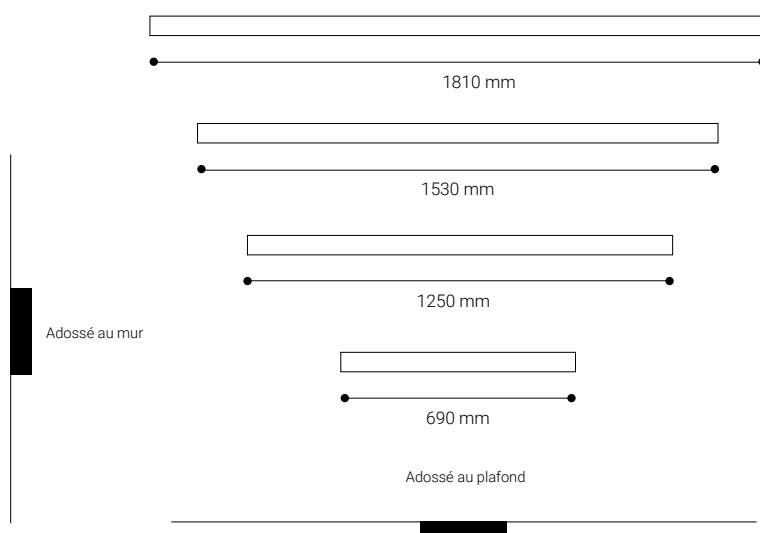



Hermetic Line

Installation	Adossé au plafond Adossé au mur
Diffuseur	☉
Source de lumière	LED
Sécurité photobiologique	0
UGR	22
CRI	>80
Ellipse de Macadam	3
Ángulos de apertura	110
Plage puissance (W)	13,4-57
Température de couleur (°K)	4000
Plage de lumière	1680-7740
Facteur de puissance	0,95
Rendement (%)	78,44
Vie utile	72000 h L70B10
Option DALI	✓
Fonctionnement continu 24 h	✓
IP	66
IK	09
Catégorie	I
Efficacité énergétique	C D

☉ Diffuseur opale

Deux types de connexion

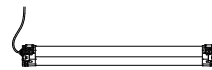

CONNEXION D'UN CÔTÉ

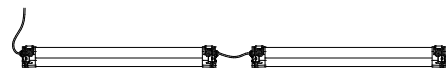

CONNEXION DES DEUX CÔTÉS

Entrée de câble aux deux extrémités.
Possibilité de montage en ligne

(sauf Réf. DLN- qui ont une seule entrée de câble).

IP66  intérieur

 Autre valeurs
CRI à consulter

Hermetic Line

Adossé au plafond

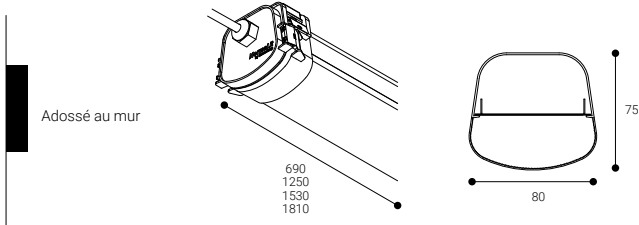

72000 h. L70B10	CRI >80	110°	Rendement (%) 78,44	IK 09
---------------------------	----------------------	-------------	-------------------------------	-----------------

Sécurité photobiologique

RG0 **0** Sans risque

*Durée inférieure à 3h.

Pour en savoir plus page 443

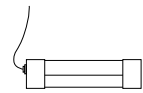

CONNEXION D'UN CÔTÉ

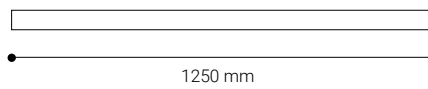
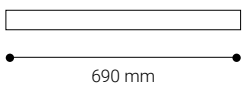

	K	REF.	W	LUMEN			REF. DALI
IP 66	4000	DLN2L	13,4 W	1680 lm		1,3	—
		DLN2H	19 W	2580 lm		1,3	—
UGR 22							

	K	REF.	W	LUMEN			REF. DALI
IP 66	4000	DLN4L	26,8 W	3360 lm		2,5	—
		DLN4H	38 W	5160 lm		2,5	—
UGR 22							

RAL7001

Diffuseur opale

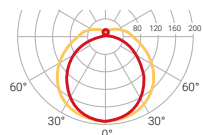

C0-C180
 C90-C270 **η=78%**

Hermetic Line

Adossé au plafond

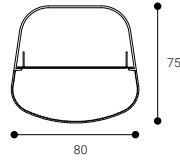
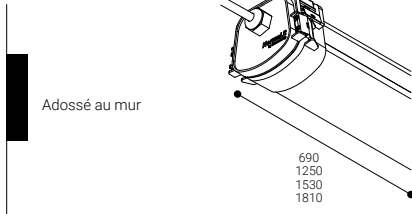

72000 h.
L70B10

CRI
>80

△
110°

Rendement (%)
78,44

IK
09

Sécurité photobiologique

RG0 **0** Sans risque

*Durée inférieure à 3h.

Pour en savoir plus page 443

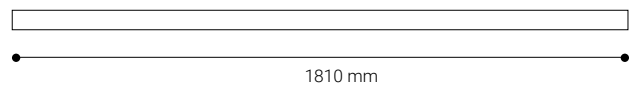
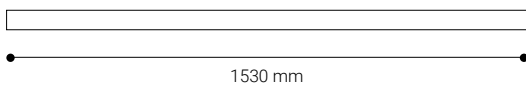

	K	REF.	W	LUMEN			REF. DALI
IP 66	4000	DLN5L	33,5 W	4200 lm			—
		DLN5H	47,5 W	6450 lm			—
UGR 22							

	K	REF.	W	LUMEN			REF. DALI
IP 66	4000	DLN6L	40,2 W	5040 lm			—
		DLN6H	57 W	7740 lm			—
UGR 22							

Hermetic Line

Adossé au plafond

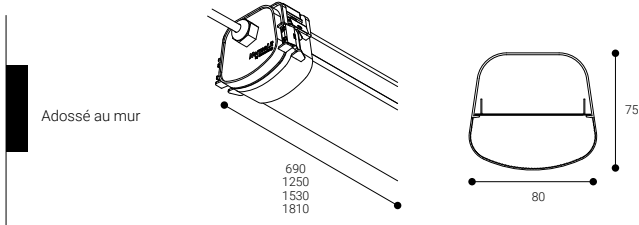

72000 h. L70B10	CRI >80	110°	Rendement (%) 78,44	IK 09
---------------------------	-------------------	-------------	-------------------------------	-----------------

Sécurité photobiologique

RG0 **0** Sans risque

*Durée inférieure à 3h.

Pour en savoir plus page 443

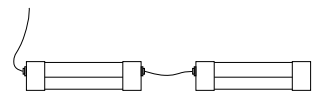

CONNEXION DES DEUX CÔTÉS (MONTAGE LINÉAIRE)

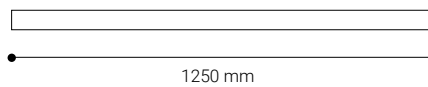
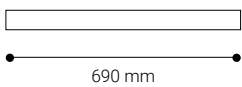

	K	REF.	W	LUMEN			REF. DALI
IP 66	4000	DL2L	13,4 W	1680 lm		1,3	DL2LD
		DL2H	19 W	2580 lm		1,3	DL2HD
UGR 22							

	K	REF.	W	LUMEN			REF. DALI
IP 66	4000	DL4L	26,8 W	3360 lm		2,5	DL4LD
		DL4H	37 W	5160 lm		2,5	DL4HD
UGR 22							

RAL7001

Diffuseur opale

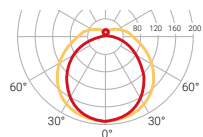

C0-C180
 C90-C270 **η=78%**

Compatible avec **NormaLINK**

Hermetic Line

Adossé au plafond

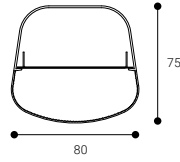
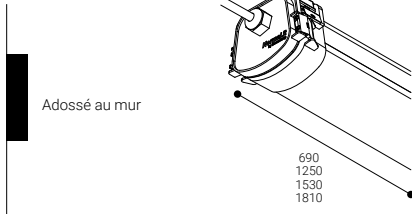

72000 h.
L70B10

CRI
>80

△
110°

Rendement (%)
78,44

IK
09

Sécurité photobiologique

RG0 **0** Sans risque

*Durée inférieure à 3h:

Pour en savoir plus page 443

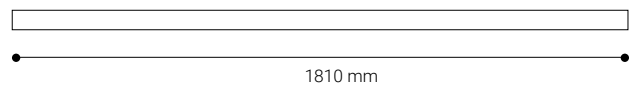
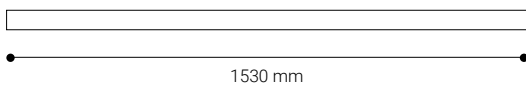

	K	REF.	W	LUMEN			REF. DALI
IP 66	4000	DL5L	33,5 W	4200 lm		3,1	DL5LD
		DL5H	47,5 W	6450 lm		3,1	DL5HD
UGR 22							

	K	REF.	W	LUMEN			REF. DALI
IP 66	4000	DL6L	40,2 W	5040 lm		3,7	—
		DL6H	57 W	7740 lm		3,7	—
UGR 22							

Hermetic XL



HERMETIC XL est un luminaire étanche (IP66) idéal pour les sous-sols, les garages ou toute activité industrielle. Conçu spécifiquement avec la technologie LED, il intègre un système de connexion rapide innovant qui améliore les temps d'assemblage et optimise les travaux de maintenance grâce à sa platine embrochable.

Deux tailles

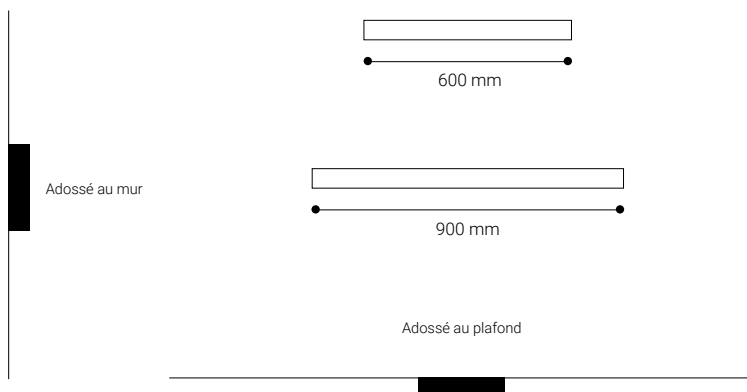

Version chambre froide.
À consulter.



Hermetic XL

Installation	Adossé au plafond Adossé au mur
Diffuseur	☉
Source de lumière	LED
Sécurité photobiologique	0
UGR	22
CRI	>80
Ellipse de Macadam	3
Ángulos de apertura	110
Plage puissance (W)	13,4-28,5
Température de couleur (°K)	4000
Plage de lumière	1680-3870
Facteur de puissance	0,95
Rendement (%)	80,1
Vie utile	72000 h L70B10
Option DALI	–
Fonctionnement continu 24 h	✓
IP	66
IK	09
Catégorie	II
Efficacité énergétique	D

☉ Diffuseur opale

Assemblage rapide

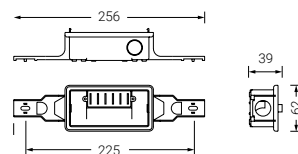

CRI 360 | Autre valeurs CRI à consulter

Hermetic XL

Adossé au plafond

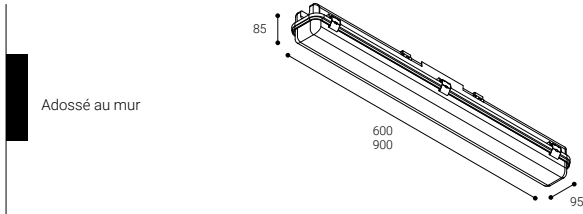

72000 h. L70B10	CRI >80	110°	Rendement (%) 80,1	IK 09
---------------------------	----------------------	-------------	------------------------------	-----------------

Sécurité photobiologique

RG0 **0** Sans risque

*Durée inférieure à 3h.

Pour en savoir plus page 443



● DIFFUSEUR OPALE

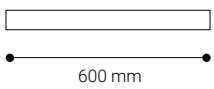

	K	REF.	W	LUMEN			REF. DALI
IP 66	4000	DE2L	13,4 W	1680 lm		1,2	—
		DE2H	19 W	2580 lm		1,2	—
UGR 22							

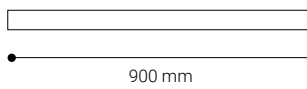

	K	REF.	W	LUMEN			REF. DALI
IP 66	4000	DE3L	20,1 W	2520 lm		1,8	—
		DE3H	28,5 W	3870 lm		1,8	—
UGR 22							

● RAL7001

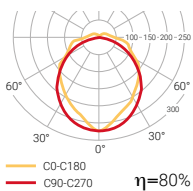

POSSIBILITÉ DE RÉGULATION DALI

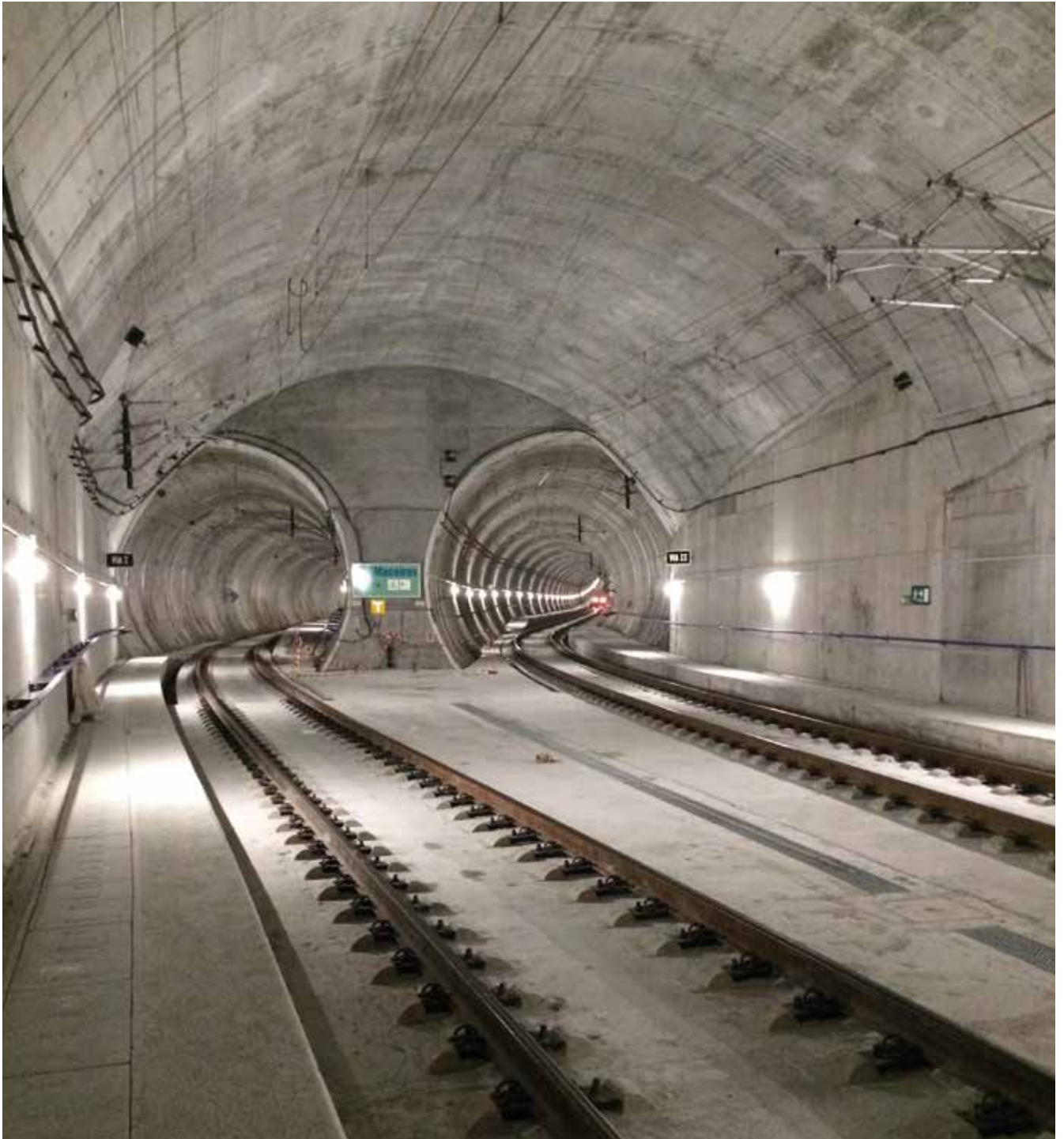

Structures





U-Line
264



Linnea
270



Linnea Mixto
276



Eyre
278



Trazzo Avant
286

Disponibile en SÄLUZ



Trazzo 70
305



Trazzo Mixto
319



Cosmos
326



Sycom
332



Coral
338



Zafiro
342



Ruban LED
347

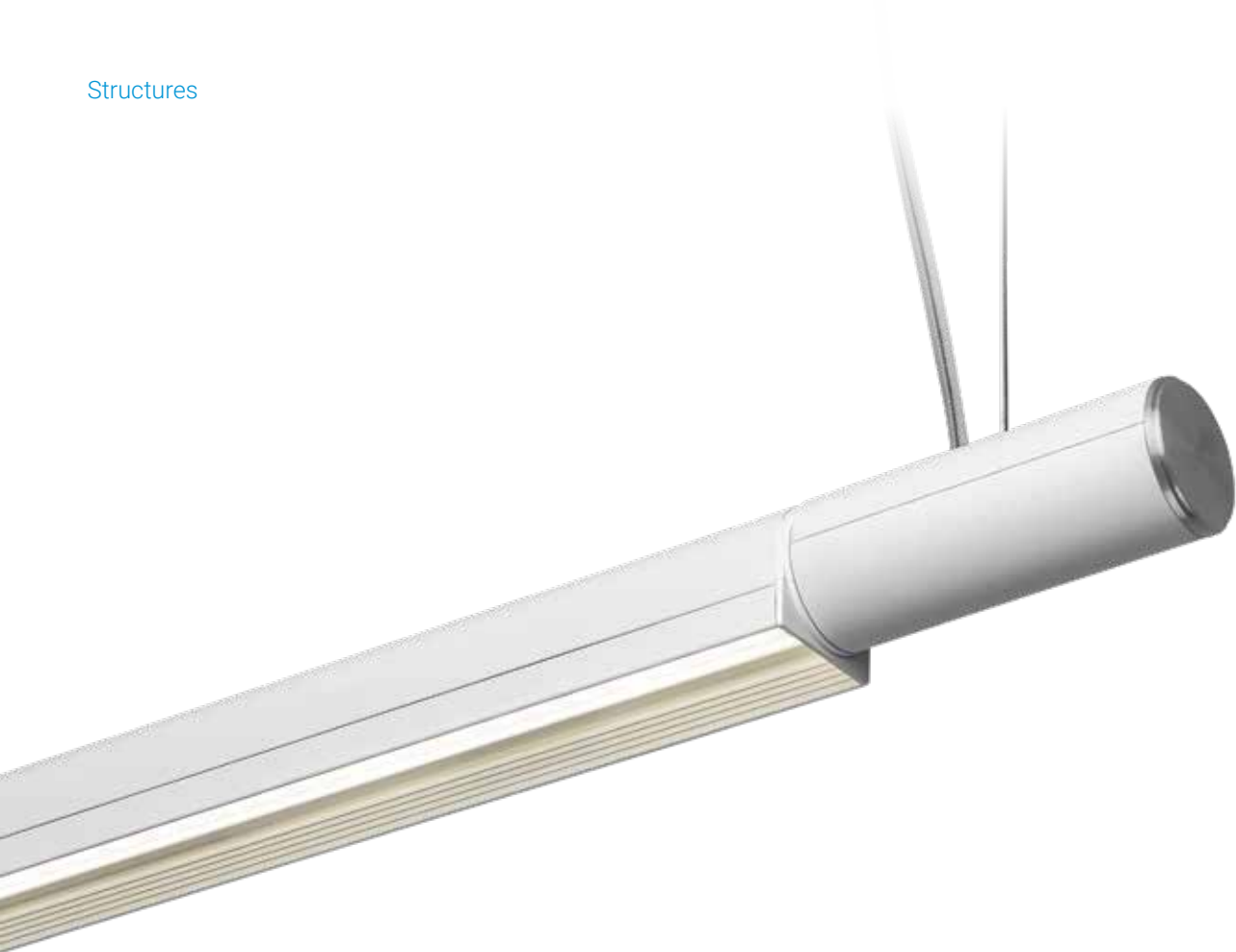

U-Linne

U-LINE est un système linéaire minimaliste pour une installation suspendue qui se fond étonnamment dans n'importe quel espace.

Le luminaire est composé d'une boîtier d'alimentation (disponible en différentes puissances et finitions) et de la source lumineuse elle-même (disponible en différentes puissances lumineuses et températures de couleur).

Deux tailles

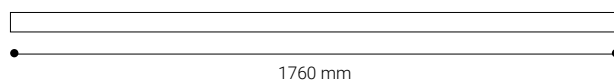
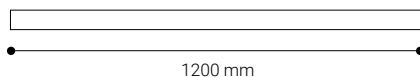

Suspendu au plafond





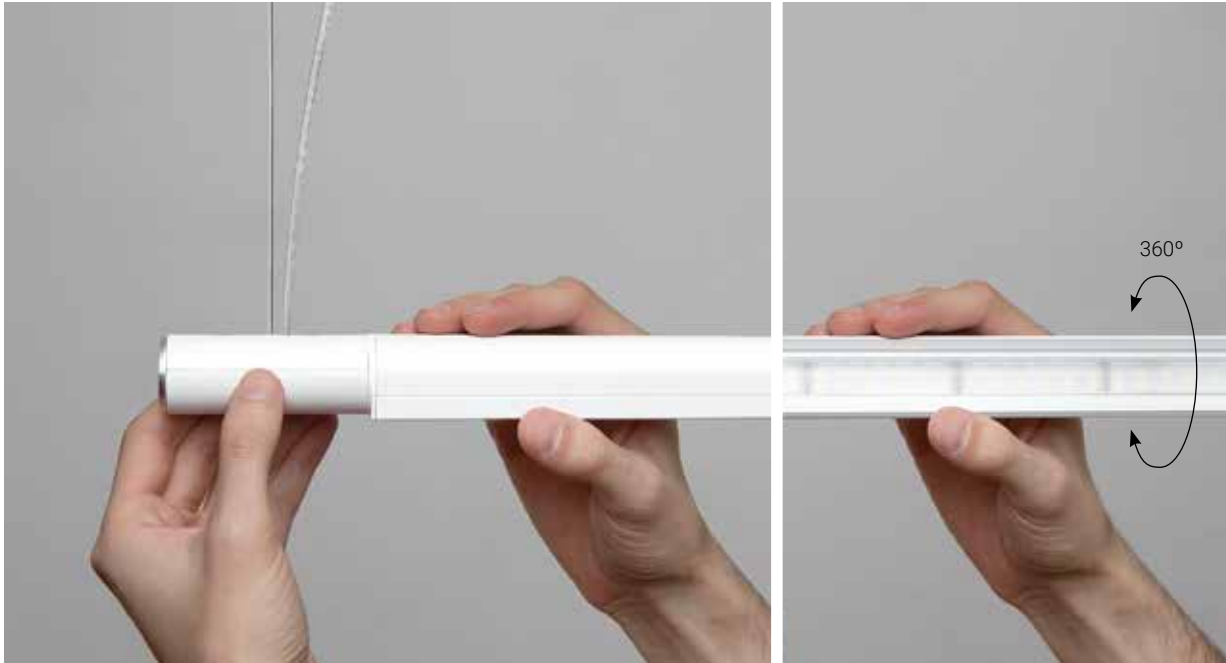

Orientable 360°

Il dispose d'un système d'orientation de la lumière rotative à 360 ° qui en fait un luminaire extrêmement polyvalent.

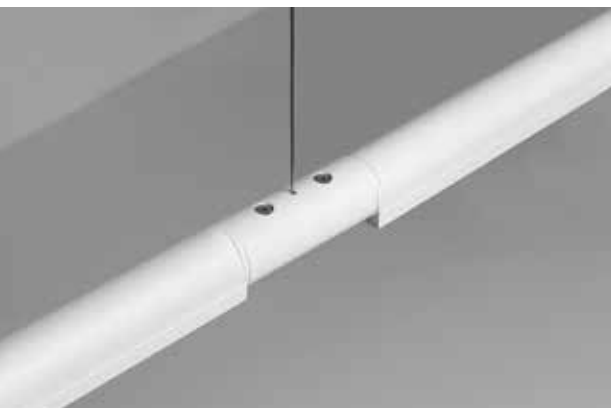

U-LINE permet de former des lignes continues au moyen d'un accessoire de connexion intermédiaire.



U-Line

Installation	Suspendu au plafond
Diffuseur	☉
Source de lumière	LED
Sécurité photobiologique	0
UGR	19
CRI	>80
Ellipse de Macadam	3
Ángulos de apertura	55
Plage puissance (W)	23-34,6
Température de couleur (°K)	3000 4000
Plage de lumière	2480-3960
Facteur de puissance	0,95
Rendement (%)	72
Vie utile	72000 h L70B10
Option DALI	–
Fonctionnement continu 24 h	✓
IP	30
Catégorie	II
Efficacité énergétique	E

CRI 360 | **Autre valeurs CRI à consulter**

☉ Diffuseur prismatique en polycarbonate anti-éblouissant



RAL9016



RAL9005

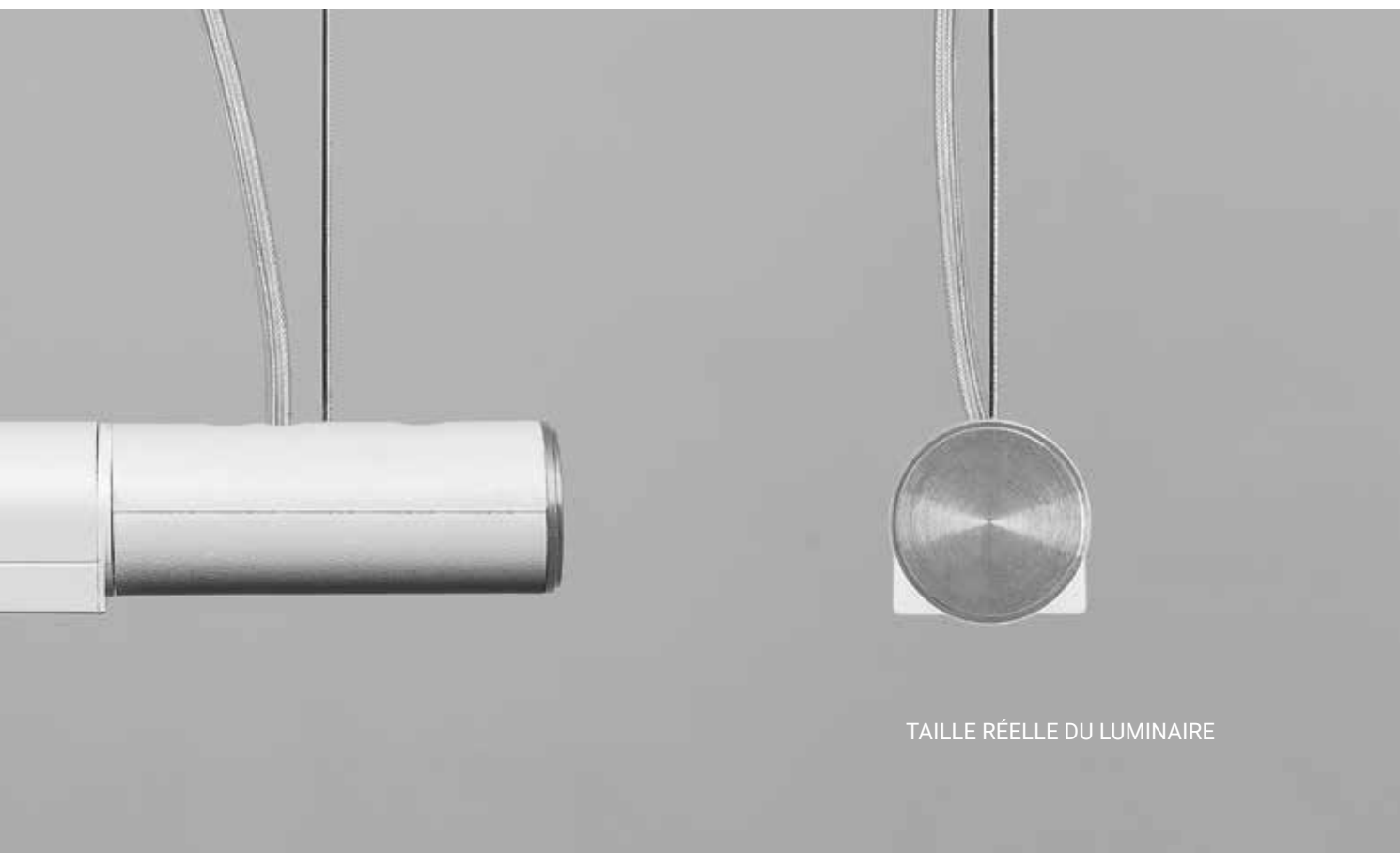

TAILLE RÉELLE DU LUMINAIRE

U-Line

Suspendu au plafond

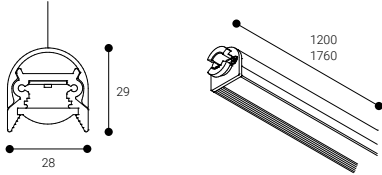
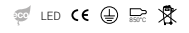

72000 h.
L70B10

CRI
>80

55°

Rendement (%)
72

Sécurité photobiologique

RG0 0 Sans risque

*Durée inférieure à 3h.

Pour en savoir plus page 443

360 | Otras longitudes y potencias a consultar



● DIFFUSEUR OPALE

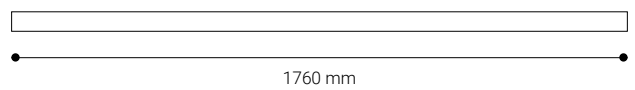
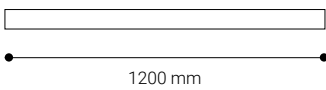

	K	REF.	W	LUMEN			REF. DALI
IP 30	3000	UL43B	23 W	2480 lm	○	1,4	—
UGR 19	4000	UL44B	23 W	2640 lm	○	1,4	—

	K	REF.	W	LUMEN			REF. DALI
IP 30	3000	UL63B	34,6 W	3720 lm	○	2,0	—
UGR 19	4000	UL64B	34,6 W	3960 lm	○	2,0	—

- RAL9016
- RAL9005 Remplacer "B" par "N" dans la référence

Accessoire d'alimentation ula non inclus

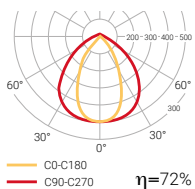

U-Line

ACCESSOIRES

Branchement d'alimentation

	W	L	COULEUR
ULA06B	35	70	○
ULA06N	35	70	●
ULA10B	60	70	○
ULA10N	60	70	●
ULA16B	96	70	○
ULA16N	96	70	●

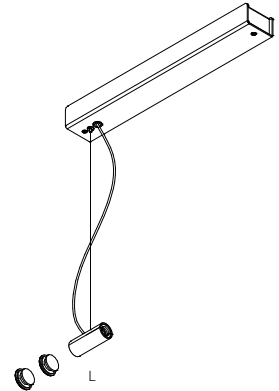

Branchement d'alimentation

Compatible avec **NormaliLINK**

	W	L	COULEUR
ULA06DB	35	70	○
ULA06DN	35	70	●
ULA10DB	60	70	○
ULA10DN	60	70	●
ULA16DB	100	70	○
ULA16DN	100	70	●

Le nombre de branchements nécessaires varie en fonction de la puissance en W de l'installation.

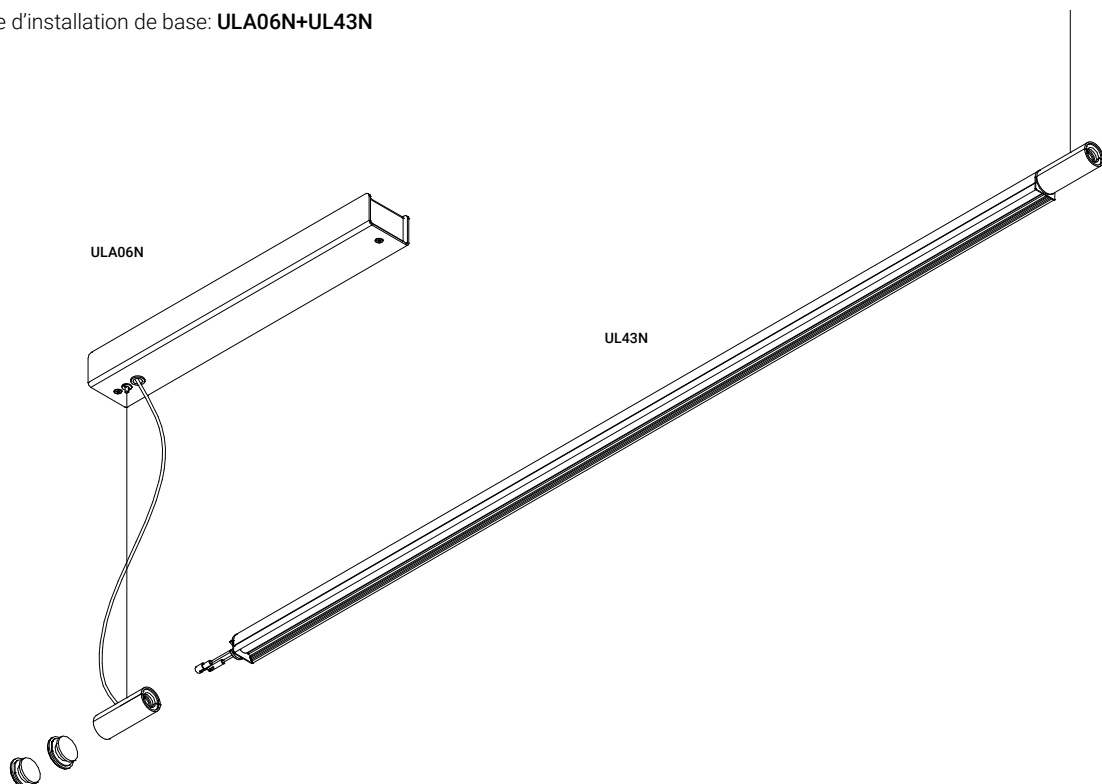
Exemple d'installation de base: **ULA06N+UL43N**



Linnea

LINNEA est un luminaire linéaire construit sur la base d'un profilé d'aluminium extrudé pour des installations en plafonnier, suspendue, encastrée.

Il se distingue par son design minimaliste et son diffuseur microprismatique qui génère un éclairage très homogène avec un confort visuel optimal.

Deux versions

Linnea



Éclairage direct

Linnea Mixto



Éclairage direct-indirect

Encastré plafond

Suspendu au plafond

Adossé au plafond





as03



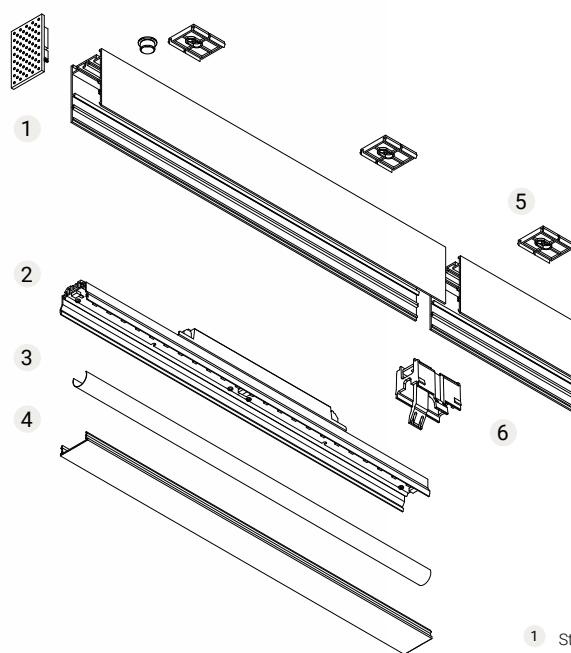

- 1 Structure
- 2 Support LED dissipateur
- 3 Diffuseur opale intermédiaire
- 4 Diffuseur
- 5 Supports de fixation
- 6 Accessoire de jonction

Linnea

Linnea Mixto

Installation

Adossé au plafond
Suspendu au plafond
Encastré plafond

Suspendu au plafond

Diffuseur	⊙	⊙
Source de lumière	LED	LED
Sécurité photobiologique	0	0
UGR	19	19
CRI	>80	>80
Ellipse de Macadam	3	3
Plage angle d'ouverture	87	87
Plage puissance (W)	26,8-57	46,9-104,5
Température de couleur (°K)	3000 4000	3000 4000
Plage de lumière	3720-9000	6510-16500
Facteur de puissance	0,95	0,95
Rendement (%)	61,1	64,6
Vie utile	60000 h L70B10	60000 h L70B10
Option DALI	✓	✓
Fonctionnement continu 24 h	✓	✓
IP	30 20-44	30
Catégorie	I	I
Efficacité énergétique	B C	D

⊙ Diffuseur micro-prismatique



Autre valeurs
CRI à consulter



RAL9016

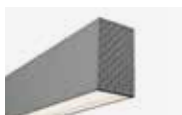

RAL7001



- 1 Support d'installation rapide à suspendre ou adosser
- 2 Diffuseur en polycarbonate prismatique anti-éblouissant



Demandez toujours les caractéristiques techniques de tous les produits d'éclairage ou visitez notre site web.

Linnea

Suspendu au plafond

Adossé au plafond

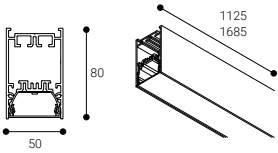
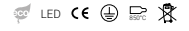

60000 h. L70B10 | CRI >80 | 87° | Rendement (%) 61,1

Sécurité photobiologique

RG0 0 Sans risque

*Durée inférieure à 3h.

Pour en savoir plus page 443

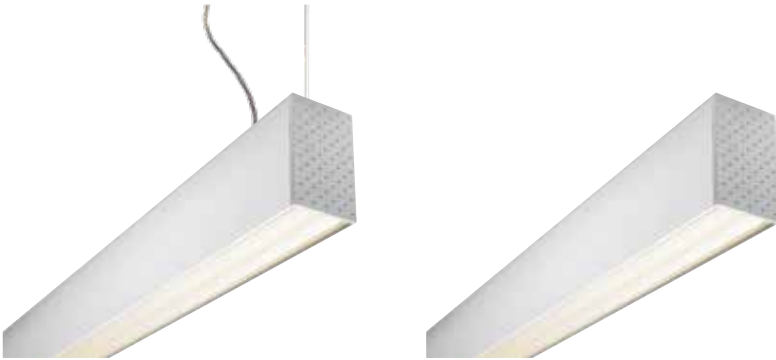

© DIFFUSEUR MICRO-PRISMATIQUE / ÉCLAIRAGE DIRECT

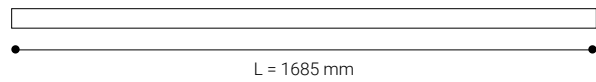
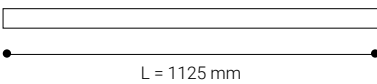

	K	REF.	W	LUMEN			REF. DALI
IP 30	3000	LI4L30B	26,8 W	3720 lm			LI4L3DOB
		LI4H30B	38 W	5600 lm			LI4H3DOB
UGR 19	4000	LI4L40B	26,8 W	4000 lm			LI4L4DOB
		LI4H40B	38 W	6000 lm			LI4H4DOB

	K	REF.	W	LUMEN			REF. DALI
IP 30	3000	LI6L30B	40,2 W	5580 lm			LI6L3DOB
		LI6H30B	57 W	8400 lm			LI6H3DOB
UGR 19	4000	LI6L40B	40,2 W	6000 lm			LI6L4DOB
		LI6H40B	57 W	9000 lm			LI6H4DOB

- RAL9016
- RAL7001 Remplacer "B" par "G" dans la référence

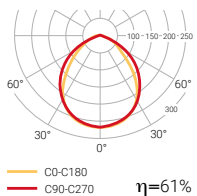

Linnea

Encastré plafond

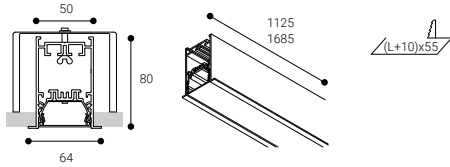

60000 h.
L70B10

CRI
>80

87°

Rendement (%)
61,1

Sécurité photobiologique

RG0 **0** Sans risque

*Durée inférieure à 3h.

Pour en savoir plus page 443



☉ DIFFUSEUR MICRO-PRISMATIQUE / ÉCLAIRAGE DIRECT

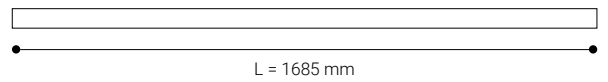
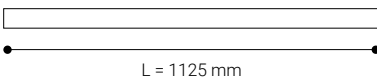

	K	REF.	W	LUMEN			REF. DALI
IP 20-44	3000	LE4L3OB	26,8 W	3720 lm	○	2,9	LE4L3DOB
		LE4H3OB	38 W	5600 lm	○	2,9	LE4H3DOB
UGR 19	4000	LE4L4OB	26,8 W	4000 lm	○	2,9	LE4L4DOB
		LE4H4OB	38 W	6000 lm	○	2,9	LE4H4DOB

	K	REF.	W	LUMEN			REF. DALI
IP 20-44	3000	LE6L3OB	40,2 W	5580 lm	○	4,3	LE6L3DOB
		LE6H3OB	57 W	8400 lm	○	4,3	LE6H3DOB
UGR 19	4000	LE6L4OB	40,2 W	6000 lm	○	4,3	LE6L4DOB
		LE6H4OB	57 W	9000 lm	○	4,3	LE6H4DOB

- RAL9016
- RAL7001 Remplacer "B" par "G" dans la référence

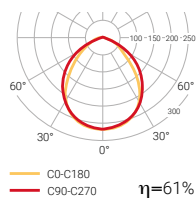

Compatible avec

Linnea Mixto

Suspendu au plafond

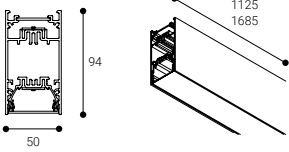
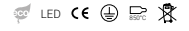

60000 h. L70B10 | CRI >80 | 87° | Rendement (%) 64,6

Sécurité photobiologique

RG0 0 Sans risque

*Durée inférieure à 3h.

Pour en savoir plus page 443

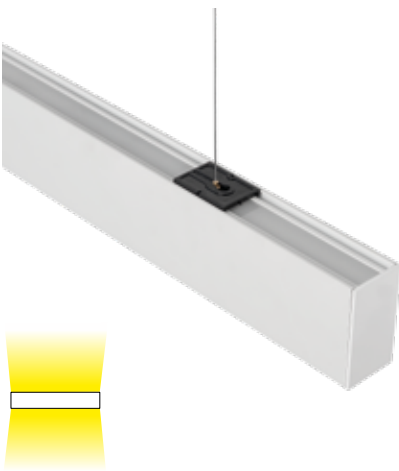

© DIFFUSEUR MICRO-PRISMATIQUE / ÉCLAIRAGE DIRECT-INDIRECT

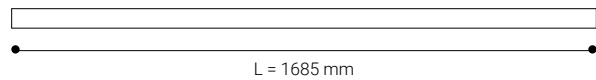
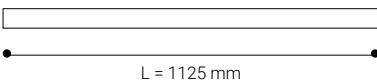

	K	REF.	W	LUMEN			REF. DALI
IP 30	3000	LM4L3OB	46,9 W	6510 lm		3,3	LM4L3DOB
		LM4H3OB	66,5 W	9800 lm		3,3	LM4H3DOB
UGR 19	4000	LM4L4OB	46,9 W	7000 lm		3,3	LM4L4DOB
		LM4H4OB	66,5 W	10500 lm		3,3	LM4H4DOB

	K	REF.	W	LUMEN			REF. DALI
IP 30	3000	LM6L3OB	73,7 W	10230 lm		4,9	LM6L3DOB
		LM6H3OB	104,5 W	15400 lm		4,9	LM6H3DOB
UGR 19	4000	LM6L4OB	73,7 W	11000 lm		4,9	LM6L4DOB
		LM6H4OB	104,5 W	16500 lm		4,9	LM6H4DOB

- RAL9016
- RAL7001 Remplacer "B" par "G" dans la référence

Éclairage direct

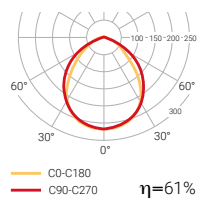

Éclairage indirect

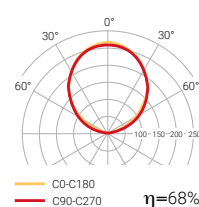

Linnea et Linnea Mixto



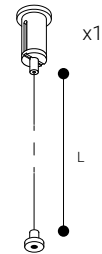

ACCESSOIRES

Accessoire de suspension

	L (m)
1029L2	2
1029L4	4



Boîte de raccordement et tuyau

	LONGUEUR DE TUYAU	COULEUR
ETC1029B	2	○
ETC1029G	2	●
ETC10294MB	4	○
ETC10294MG	4	●
 ETC10295PB	2	○
 ETC10295PG	2	●
 ETC10295P4MB	4	○
 ETC10295P4MG	4	●

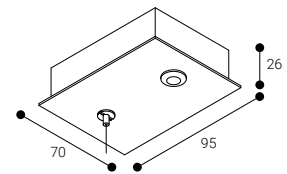

Accessoire de jonction

	COULEUR
LI014	○
 LI0145P	○

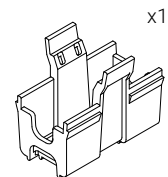

Cache d'extrémité Linnea

	COULEUR
LI015B	○
LI015G	●
LI016B	○
LI016G	●

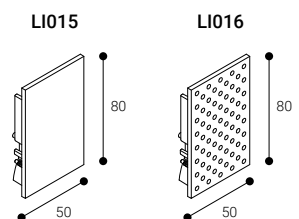

Cache d'extrémité Linnea Mixto

	COULEUR
LM015B	○
LM015G	●
LM016B	○
LM016G	●

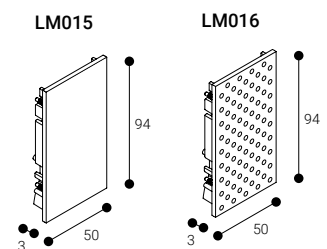

Cache d'extrémité version encastré

	COULEUR
LE016B	○
LE016G	●

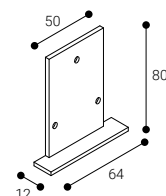

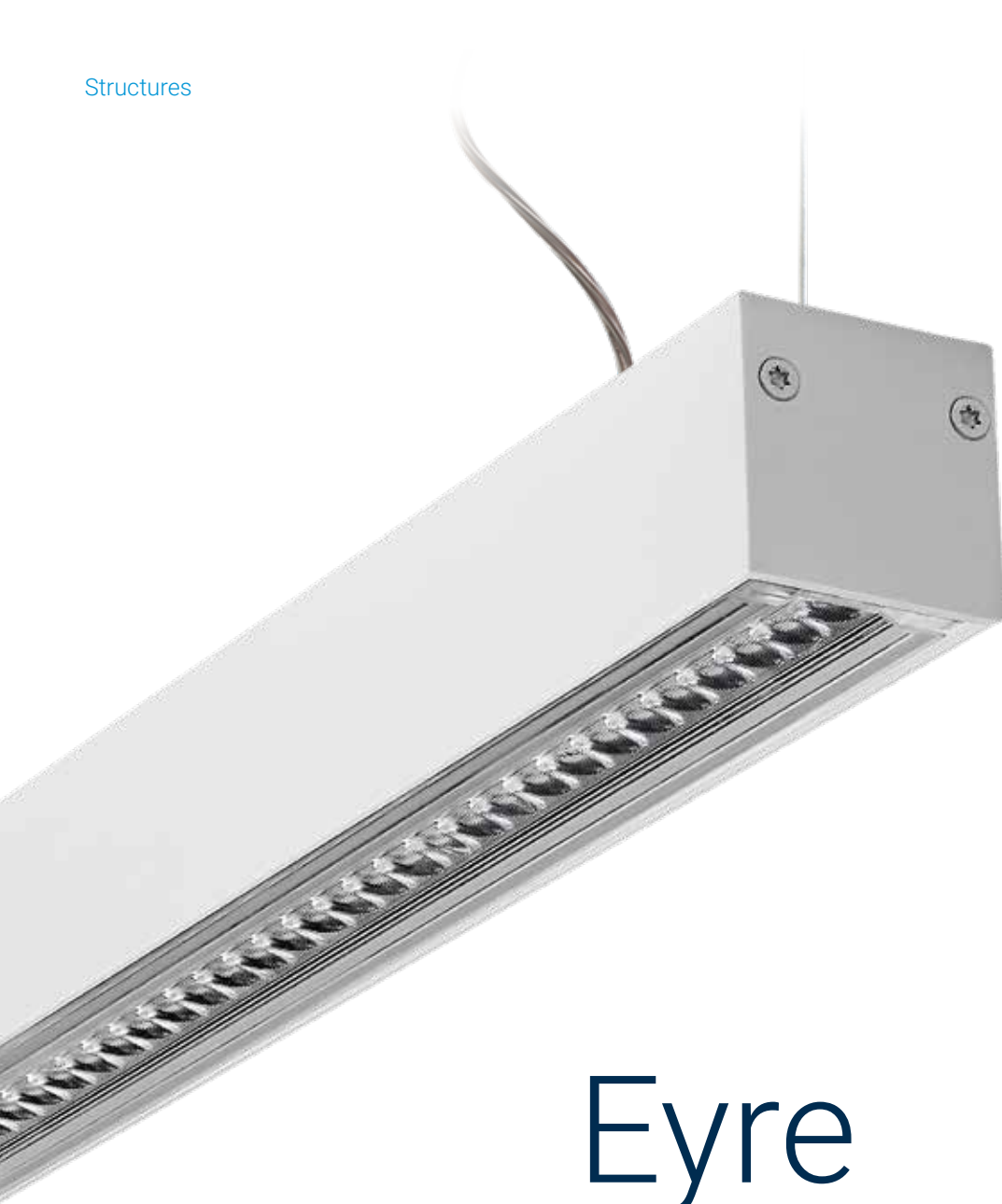

Eyre

Nouveau système linéaire pour installation adossée ou suspendue. Réalisé en aluminium extrudé, il se décline en sections de 1 127 et 1 686 mm.

Il dispose d'un système de lentilles qui améliore le confort visuel du luminaire.

Quatre optiques

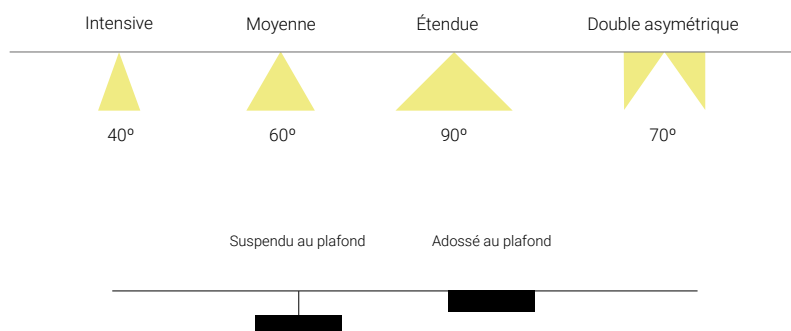



Montage
suspendu au
réglage facile.



Demandez toujours les
caractéristiques techniques de
tous les produits d'éclairage ou
visitez notre site web.



Autre valeurs
CRI à consulter

Eyre

Installation Suspendu au plafond
Adossé au plafond

Diffuseur	⊗
Source de lumière	LED
Sécurité photobiologique	0
UGR	19
CRI	>80
Ellipse de Macadam	3
Ángulos de apertura	40-90
Plage puissance (W)	26,8-57
Température de couleur (°K)	3000 4000
Plage de lumière	3720-9000
Facteur de puissance	0,95
Rendement (%)	93
Vie utile	60000 h L70B10
Option DALI	✓
Fonctionnement continu 24 h	✓
IP	30
Catégorie	I
Efficacité énergétique	B C

⊗ Lentille PMMA



RAL9016



RAL9005

Lentille PMMA

Eyre

Suspendu au plafond

Adossé au plafond

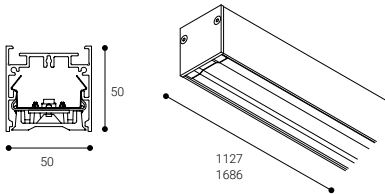

60000 h.
L70B10

CRI >80

40-90°

Rendement (%)
96

Sécurité photobiologique

RG0 0 Sans risque

*Durée inférieure à 3h.

Pour en savoir plus page 443

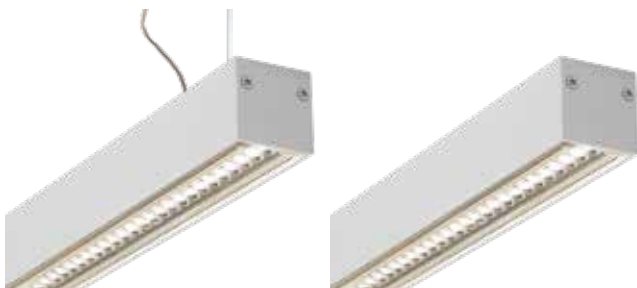

OPTIQUE INTENSIVE



40°

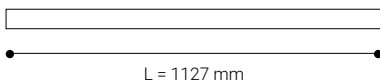

L = 1127 mm

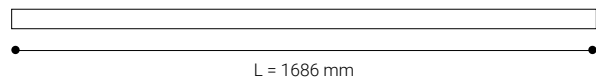

L = 1686 mm

	K	REF.	W	LUMEN			REF. DALI
IP 30	3000	LY4L3SB	26,8 W	3720 lm		2,8	LY4L3DSB
		LY4H3SB	38 W	5600 lm		2,8	LY4H3DSB
UGR 19	4000	LY4L4SB	26,8 W	4000 lm		2,8	LY4L4DSB
		LY4H4SB	38 W	6000 lm		2,8	LY4H4DSB

	K	REF.	W	LUMEN			REF. DALI
IP 30	3000	LY6L3SB	40,2 W	5580 lm		4,1	LY6L3DSB
		LY6H3SB	57 W	8400 lm		4,1	LY6H3DSB
UGR 19	4000	LY6L4SB	40,2 W	6000 lm		4,1	LY6L4DSB
		LY6H4SB	57 W	9000 lm		4,1	LY6H4DSB

- RAL9016
- RAL9005 Remplacer "B" par "N" dans la référence

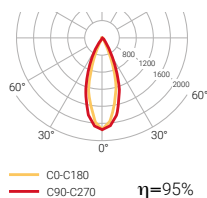

Eyre

Suspendu au plafond

Adossé au plafond

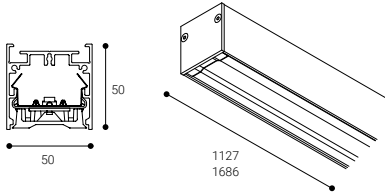
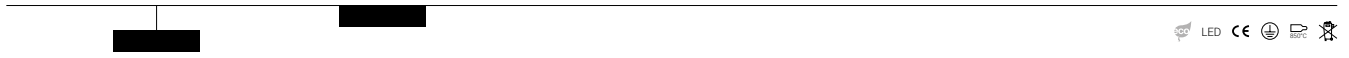

60000 h. L70B10 | CRI >80 | Δ 40-90° | Rendement (%) 96

Sécurité photobiologique

RG0 0 Sans risque

*Durée inférieure à 3h.

Pour en savoir plus page 443

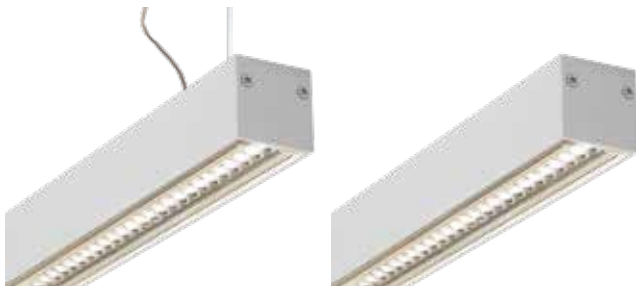

OPTIQUE MOYENNE

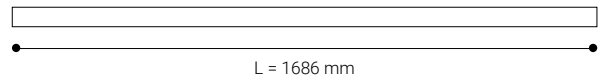
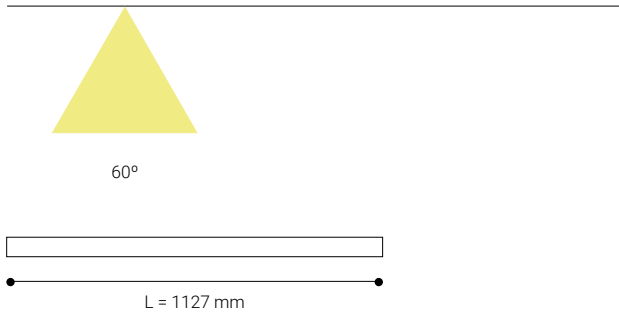

	K	REF.	W	LUMEN			REF. DALI
IP 30	3000	LY4L3MB	26,8 W	3720 lm		2,8	LY4L3DMB
		LY4H3MB	38 W	5600 lm		2,8	LY4H3DMB
UGR 19	4000	LY4L4MB	26,8 W	4000 lm		2,8	LY4L4DMB
		LY4H4MB	38 W	6000 lm		2,8	LY4H4DMB

	K	REF.	W	LUMEN			REF. DALI
IP 30	3000	LY6L3MB	40,2 W	5580 lm		4,1	LY6L3DMB
		LY6H3MB	57 W	8400 lm		4,1	LY6H3DMB
UGR 19	4000	LY6L4MB	40,2 W	6000 lm		4,1	LY6L4DMB
		LY6H4MB	57 W	9000 lm		4,1	LY6H4DMB

- RAL9016
- RAL9005 Remplacer "B" par "N" dans la référence

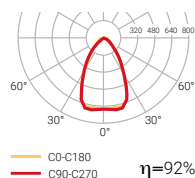

Compatible avec NormaLINK

C0-C180 $\eta=92\%$
 C90-C270

Eyre

Suspendu au plafond

Adossé au plafond

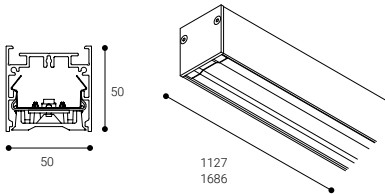

60000 h. L70B10 | CRI >80 | 40-90° | Rendement (%) 96

Sécurité photobiologique

RG0 0 Sans risque

*Durée inférieure à 3h.

Pour en savoir plus page 443

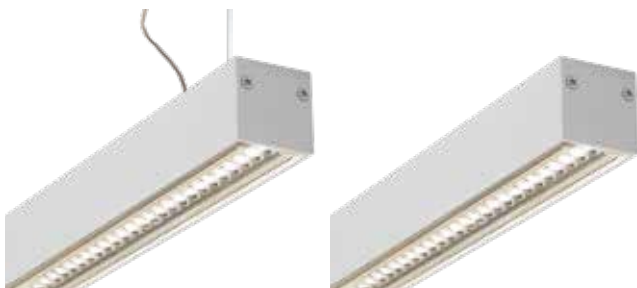

OPTIQUE ÉTENDUE

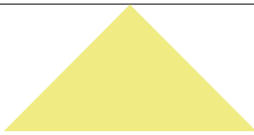

90°

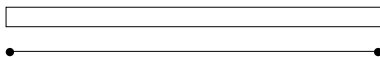

L = 1127 mm

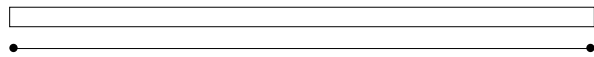

L = 1686 mm

	K	REF.	W	LUMEN			REF. DALI
IP 30	3000	LY4L3FB	26,8 W	3720 lm		2,8	LY4L3DFB
		LY4H3FB	38 W	5600 lm		2,8	LY4H3DFB
UGR 19	4000	LY4L4FB	26,8 W	4000 lm		2,8	LY4L4DFB
		LY4H4FB	38 W	6000 lm		2,8	LY4H4DFB

	K	REF.	W	LUMEN			REF. DALI
IP 30	3000	LY6L3FB	40,2 W	5580 lm		4,1	LY6L3DFB
		LY6H3FB	57 W	8400 lm		4,1	LY6H3DFB
UGR 19	4000	LY6L4FB	40,2 W	6000 lm		4,1	LY6L4DFB
		LY6H4FB	57 W	9000 lm		4,1	LY6H4DFB

- RAL9016
- RAL9005 Remplacer "B" par "N" dans la référence

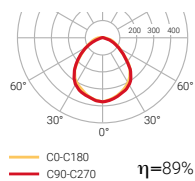

Eyre

Suspendu au plafond

Adossé au plafond

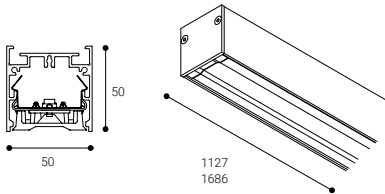
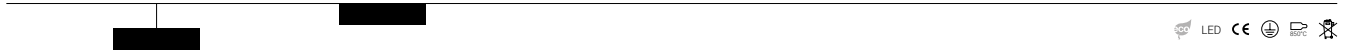

60000 h. L70B10 | CRI >80 | Δ 40-90° | Rendement (%) 96

Sécurité photobiologique

RG0 **0** Sans risque

*Durée inférieure à 3h.

Pour en savoir plus page 443

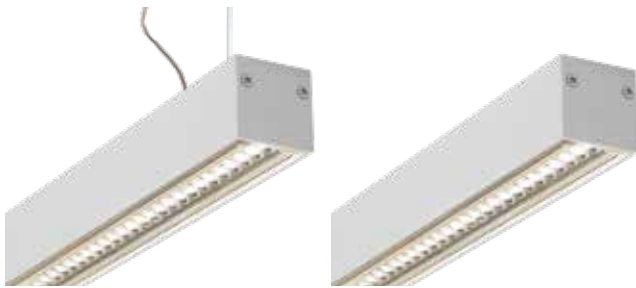

ÓPTICA DOUBLE

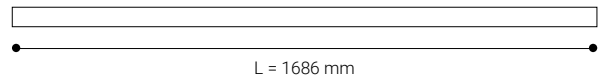
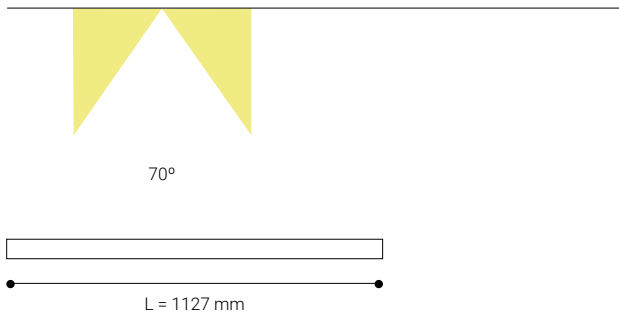

	K	REF.	W	LUMEN			REF. DALI
IP 30	3000	LY4L3YB	26,8 W	3720 lm		2,8	LY4L3DYB
		LY4H3YB	38 W	5600 lm		2,8	LY4H3DYB
UGR 19	4000	LY4L4YB	26,8 W	4000 lm		2,8	LY4L4DYB
		LY4H4YB	38 W	6000 lm		2,8	LY4H4DYB

	K	REF.	W	LUMEN			REF. DALI
IP 30	3000	LY6L3YB	40,2 W	5580 lm		4,1	LY6L3DYB
		LY6H3YB	57 W	8400 lm		4,1	LY6H3DYB
UGR 19	4000	LY6L4YB	40,2 W	6000 lm		4,1	LY6L4DYB
		LY6H4YB	57 W	9000 lm		4,1	LY6H4DYB

- RAL9016
- RAL9005 Remplacer "B" par "N" dans la référence

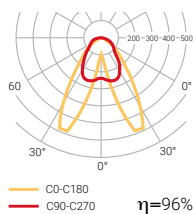

Compatible avec

Eyre

Suspendu au plafond

Adossé au plafond

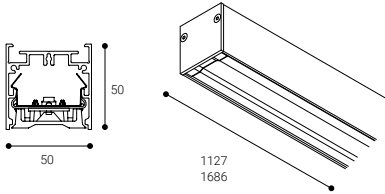
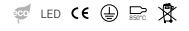

60000 h.
L70B10

CRI
>80

Rendement (%)
93

Sécurité photobiologique

RG0 **0** Sans risque

*Durée inférieure à 3h.

Pour en savoir plus page 443

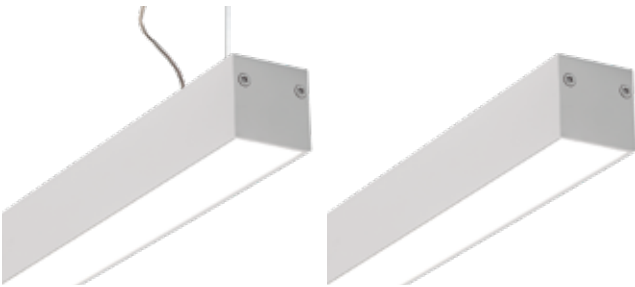

⊗ DIFFUSEUR DIFFUS

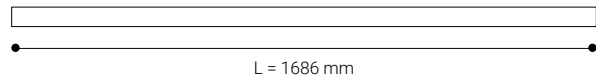
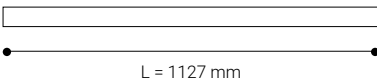

	K	REF.	W	LUMEN			REF. DALI
IP 30	3000	LY4L3AB	26,8 W	3720 lm	○	2,8	LY4L3DAB
		LY4H3AB	38 W	5600 lm	○	2,8	LY4H3DAB
UGR 19	4000	LY4L4AB	26,8 W	4000 lm	○	2,8	LY4L4DAB
		LY4H4AB	38 W	6000 lm	○	2,8	LY4H4DAB

	K	REF.	W	LUMEN			REF. DALI
IP 30	3000	LY6L3AB	40,2 W	5580 lm	○	4,1	LY6L3DAB
		LY6H3AB	57 W	8400 lm	○	4,1	LY6H3DAB
UGR 19	4000	LY6L4AB	40,2 W	6000 lm	○	4,1	LY6L4DAB
		LY6H4AB	57 W	9000 lm	○	4,1	LY6H4DAB

- RAL9016
- RAL7001 Remplacer "B" par "G" dans la référence

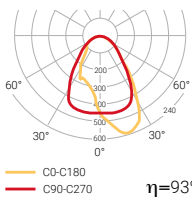

Compatible avec NormaLINK

Eyre

ACCESSOIRES

Accessoire de suspension

	L (m)
1029L2	2
1029L4	4

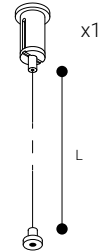

Boîte de raccordement et tuyau

	LONGUEUR DE TUYAU	COULEUR
ETC1029B	2	○
ETC1029N	2	●
ETC10294MB	4	○
ETC10294MN	4	●
ETC10295PB	2	○
ETC10295PN	2	●

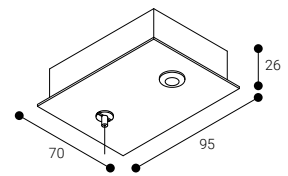

Accessoire de jonction

	COULEUR
LY014	○
LY0145P	○

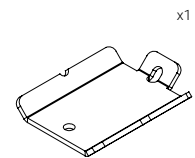

Cache d'extrémité

	COULEUR
LY016B	○
LY016N	●

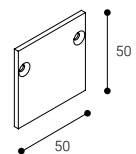



Trazzo Avant

TRAZZO AVANT est un système linéaire pour installation en saillie ou en suspension. Fabriqué en aluminium extrudé, il se décline dans 2 longueurs 1.125 et 1.685 mm.

Il dispose d'un système LED multi-réflecteurs qui améliore le confort visuel du luminaire

DISPONIBLE EN VERSION

salUZ®

L'éclairage qui prend soin des personnes



Suspendu au plafond

Adossé au plafond

Encastré plafond







RAL9016



RAL9005

Suspendu, adossé et encastré au plafond.

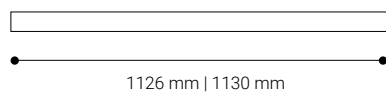
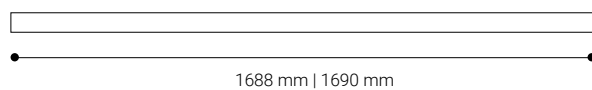

Trois exécutions, deux longueurs

Une solution architecturale versatile et contemporaine pouvant s'adapter à l'espace avec flexibilité, tout en créant des ambiances nécessitant un type d'éclairage large et visuellement attrayant, où la lumière fait partie de l'ensemble.



Trazzo Avant

Installation	Suspendu au plafond Adossé au plafond Encastré plafond
Diffuseur	☉ ☉
Source de lumière	LED
Sécurité photobiologique	0
UGR	16 22
CRI	>80
Ellipse de Macadam	3
Ángulos de apertura	74 101
Plage puissance (W)	25,9-57
Température de couleur (°K)	2700 3000 4000 5600 6500
Plage de lumière	3345-9000
Facteur de puissance	0,95
Rendement (%)	73
Vie utile	50000 h L70B10 60000 h L70B10
Option DALI	✓
Fonctionnement continu 24 h	✓
IP	30 20-44
Catégorie	I
Efficacité énergétique	B C D

☉ Sans diffuseur ☉ Diffuseur opale

Version
salUZ®
pages 291 et 297

CRI 360 | Autre valeurs
CRI à consulter



Demandez toujours les caractéristiques techniques de tous les produits d'éclairage ou visitez notre site web.



Sans diffuseur



Diffuseur opale

Trazzo Avant

Suspendu au plafond

Adossé au plafond

LED CE ENEC

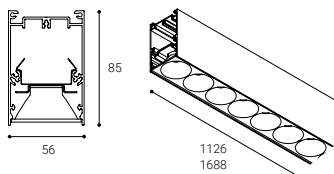
50000 h.
L70B10CRI
>80

77°

Rendement (%)
73

Sécurité photobiologique

RG0 **0** Sans risque

*Durée inférieure à 3h.

Pour en savoir plus page 443



○ SANS DIFFUSEUR

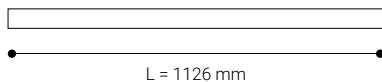

L = 1126 mm

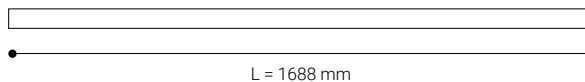

L = 1688 mm

	K	REF.	W	LUMEN			REF. DALI
IP 30	3000	TX4L3RB	26,8 W	3720 lm	○	2,5	TX4L3DRB
		TX4H3RB	38,0 W	5600 lm	○	2,5	TX4H3DRB
UGR 16	4000	TX4L4RB	26,8 W	4000 lm	○	2,5	TX4L4DRB
		TX4H4RB	38,0 W	6000 lm	○	2,5	TX4H4DRB

	K	REF.	W	LUMEN			REF. DALI
IP 30	3000	TX6L3RB	40,2 W	5580 lm	○	2,5	TX6L3DRB
		TX6H3RB	57,0 W	8400 lm	○	2,5	TX6H3DRB
UGR 16	4000	TX6L4RB	40,2 W	6000 lm	○	2,5	TX6L4DRB
		TX6H4RB	57,0 W	9000 lm	○	2,5	TX6H4DRB

○ RAL9016

● RAL9005 Remplacer "B" par "N" dans la référence

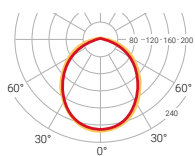

— C0-C180
— C90-C270

η=82%

DALI Compatible avec
NormaLINK

Trazzo Avant saLuz®



SaLuz® Video et plus d'information

Suspendu au plafond

Adossé au plafond

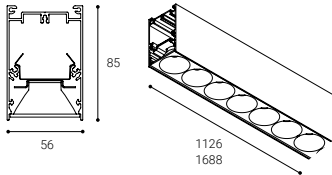

50000 h. L70B10	CRI >80	77°	Rendement (%) 73
---------------------------	-------------------	------------	-------------------------

Sécurité photobiologique

RG0 **0** Sans risque

*Durée inférieure à 3h.

Pour en savoir plus page 443



saLuz®

SANS DIFFUSEUR

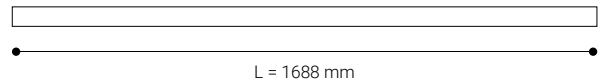
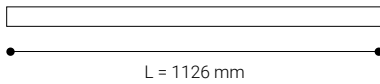

	K	REF.		W	LUMEN		
IP 30	2700-5600	TX4ZRB		25,9 W	3345 lm		2,5
UGR 16	2700-6500	TX4TWRB		25,9 W	3345 lm		2,5

	K	REF.		W	LUMEN		
IP 30	2700-6500	TX6TWRB		38,9 W	5020 lm		2,5
UGR 16							

- RAL9016
- RAL9005 Remplacer "B" par "N" dans la référence

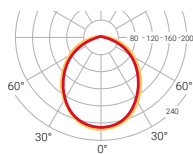

C0-C180 C90-C270 **η=82%**

saLuz® **Autonome**

Une fois le luminaire connecté au réseau électrique, il modifie de manière autonome l'intensité et la température de couleur de la lumière tout au long de la journée.

saLuz® **Tunable white**

COMPATIBLE AVEC NORMALINK

Cette version permet de modifier, à distance grâce à l'application Normalink, les cycles circadiens et de les adapter aux besoins du projet.

Trazzo Avant

Suspendu au plafond

Adossé au plafond

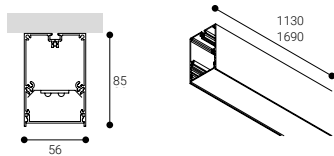
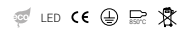

60000 h.
L70B10

CRI
>80

101°

Rendement (%)
54,2

Sécurité photobiologique

RG0 **0** Sans risque

*Durée inférieure à 3h.

Pour en savoir plus page 443



◎ DIFFUSEUR OPALE

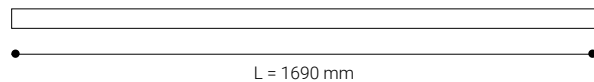
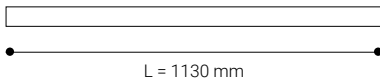

	K	REF.	W	LUMEN			REF. DALI
IP 30	3000	TX4L30B	26,8 W	3720 lm	○	2,5	TX4L3DOB
		TX4H30B	38,0 W	5600 lm	○	2,5	TX4H3DOB
UGR 22	4000	TX4L40B	26,8 W	4000 lm	○	2,5	TX4L4DOB
		TX4H40B	38,0 W	6000 lm	○	2,5	TX4H4DOB

	K	REF.	W	LUMEN			REF. DALI
IP 30	3000	TX6L30B	40,2 W	5580 lm	○	2,5	TX6L3DOB
		TX6H30B	57,0 W	8400 lm	○	2,5	TX6H3DOB
UGR 22	4000	TX6L40B	40,2 W	6000 lm	○	2,5	TX6L4DOB
		TX6H40B	57,0 W	9000 lm	○	2,5	TX6H4DOB

○ RAL9016

● RAL9005 Remplacer "B" par "N" dans la référence

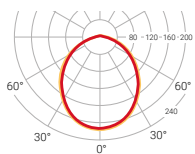

— C0-C180
— C90-C270 $\eta=54\%$

DALI Compatible avec
NormaLINK

Trazzo Avant

ACCESSOIRES

Accessoire de suspension

	L (m)	COULEUR
1029L2	2	●
1029L4	4	●

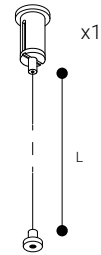

Boîte de raccordement et tuyau



	COULEUR
ETC1029B	○
ETC1029N	●
ETC10295PB	○
ETC10295PN	●

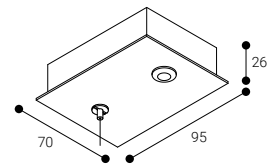

Accessoire de jonction



	COULEUR
TX014	○
TX0145P	○

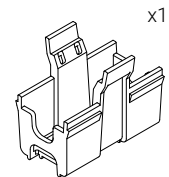

Accessoire coudé de raccordement

	COULEUR
TX006B	○
TX006N	●

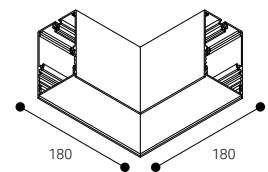

Accessoire coudé de raccordement 5 pôles

	COULEUR
TX0065PB	○
TX0065PN	●

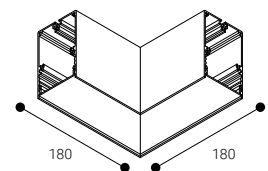

Cache d'extrémité

	COULEUR
TX016B	○
TX016N	●

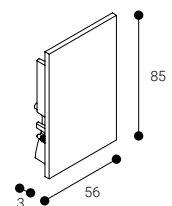



Beauté et lignes pures

Un système esthétique et fonctionnel s'inspirant des principes de pureté et de beauté, qui cherche à rehausser l'élégance esthétique tout en offrant un rendement élevé et un grand confort. Un langage visuel où l'économie des lignes et le caractère modulaire offrent un résultat homogène, où l'absence totale d'ombres au sein de l'espace se distingue.



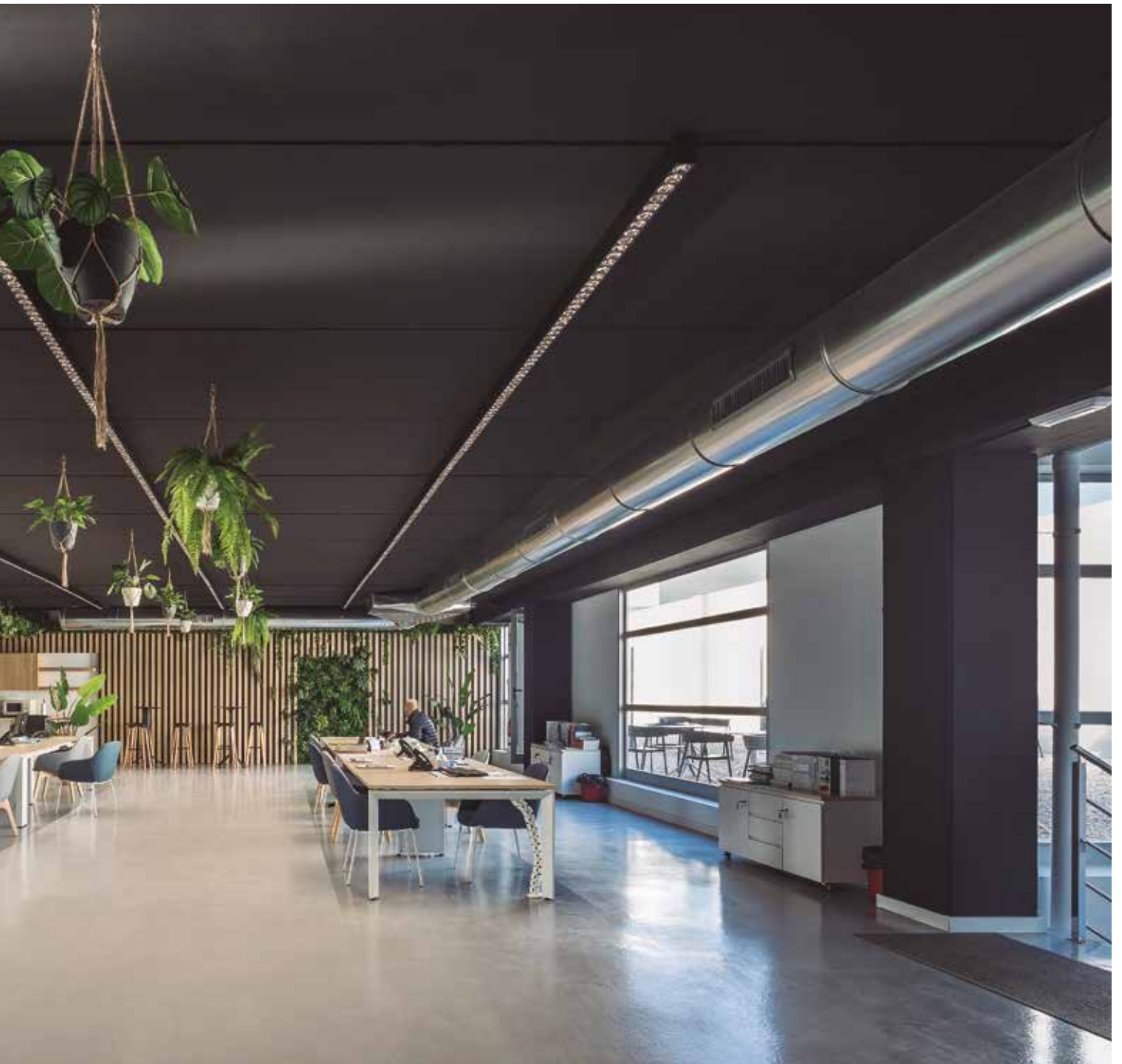

Trazzo Avant

Encastré plafond

LED CE ENEC

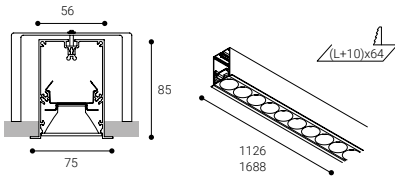
50000 h.
L70B10CRI
>80

77°

Rendement (%)
73

Sécurité photobiologique

RG0 **0** Sans risque

*Durée inférieure à 3h.

Pour en savoir plus page 443



○ SANS DIFFUSEUR

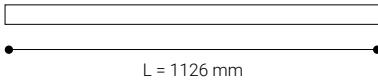

	K	REF.	W	LUMEN			REF. DALI
IP 20-44	3000	TXE4L3RB	26,8 W	3720 lm		3,7	TXE4L3DRB
		TXE4H3RB	38,0 W	5600 lm		3,7	TXE4H3DRB
UGR 16	4000	TXE4L4RB	26,8 W	4000 lm		3,7	TXE4L4DRB
		TXE4H4RB	38,0 W	6000 lm		3,7	TXE4H4DRB

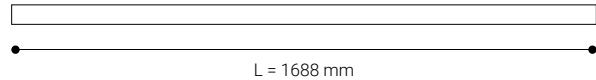

	K	REF.	W	LUMEN			REF. DALI
IP 20-44	3000	TXE6L3RB	40,2 W	5580 lm		4,4	TXE6L3DRB
		TXE6H3RB	57,0 W	8400 lm		4,4	TXE6H3DRB
UGR 16	4000	TXE6L4RB	40,2 W	6000 lm		4,4	TXE6L4DRB
		TXE6H4RB	57,0 W	9000 lm		4,4	TXE6H4DRB

○ RAL9016

● RAL9005 Remplacer "B" par "N" dans la référence

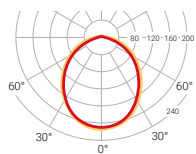
— C0-C180
— C90-C270 $\eta=82\%$
 Compatible avec

Trazzo Avant saLuz®

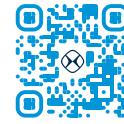

SaLuz® Video
et plus d'information

Encastré plafond

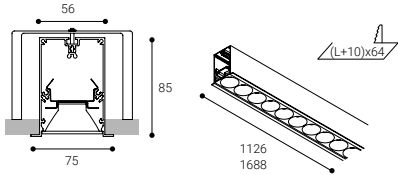

50000 h.
L70B10

CRI
>80

77°

Rendement (%)
73

Sécurité photobiologique

RG0 **0** Sans risque

*Durée inférieure à 3h.

Pour en savoir plus page 443



saLuz®

SANS DIFFUSEUR

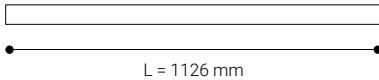

	K	REF.		W	LUMEN		
IP 20-44	2700-6500	TXE4ZRB	●	25,9 W	3345 lm	○	3,7
		TXE4TWRB	●	25,9 W	3345 lm	○	3,7
UGR 16							

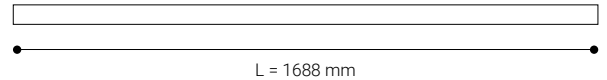

	K	REF.		W	LUMEN		
IP 20-44	2700-6500	TXE6TWRB	●	38,9 W	5020 lm	○	4,4
UGR 16							

- RAL9016
● RAL9005 Remplacer "B" par "N" dans la référence

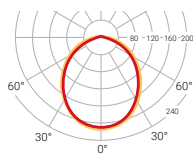

— C0-C180
— C90-C270 $\eta=82\%$

● saLuz® Autonome

Une fois le luminaire connecté au réseau électrique, il modifie de manière autonome l'intensité et la température de couleur de la lumière tout au long de la journée.

● saLuz® Tunable white

COMPATIBLE AVEC NORMALINK

Cette version permet de modifier, à distance grâce à l'application Normalink, les cycles circadiens et de les adapter aux besoins du projet.

Trazzo Avant

Encastré plafond

LED CE ENEC

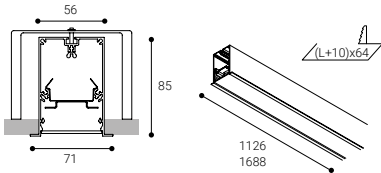
60000 h.
L70B10CRI
>80

101°

Rendement (%)
54,2

Sécurité photobiologique

RG0 0 Sans risque

*Durée inférieure à 3h.

Pour en savoir plus page 443

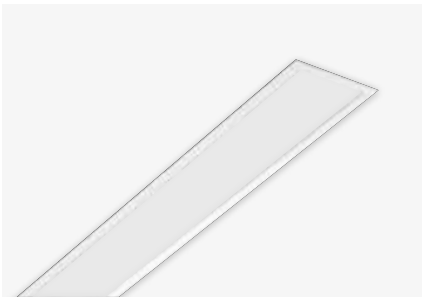

◎ DIFFUSEUR OPALE

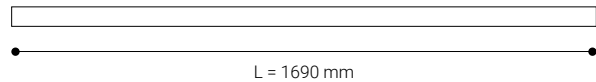
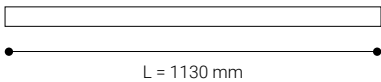

	K	REF.	W	LUMEN			REF. DALI
IP 20-44	3000	TXE4L30B	26,8 W	3720 lm	○	3,7	TXE4L3DOB
		TXE4H30B	38,0 W	5600 lm	○	3,7	TXE4H3DOB
UGR 22	4000	TXE4L40B	26,8 W	4000 lm	○	3,7	TXE4L4DOB
		TXE4H40B	38,0 W	6000 lm	○	3,7	TXE4H4DOB

	K	REF.	W	LUMEN			REF. DALI
IP 20-44	3000	TXE6L30B	40,2 W	5580 lm	○	4,4	TXE6L3DOB
		TXE6H30B	57,0 W	8400 lm	○	4,4	TXE6H3DOB
UGR 22	4000	TXE6L40B	40,2 W	6000 lm	○	4,4	TXE6L4DOB
		TXE6H40B	57,0 W	9000 lm	○	4,4	TXE6H4DOB

○ RAL9016

● RAL9005 Remplacer "B" par "N" dans la référence

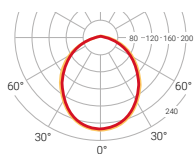

— C0-C180
— C90-C270
η=54%

Compatible avec

Trazzo Avant

ACCESSOIRES

Accessoire de jonction



TX014

COULEUR

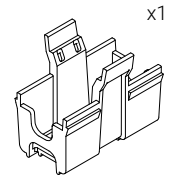

TX0145P

Accessoire de jonction
version escastrer

TXE006B

COULEUR

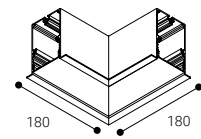

TXE006N

Accessoire coudé de
raccordement 5 pôles

TXE0065PB

COULEUR

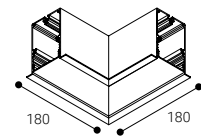

TXE0065PN

Cache d'extrémité
version encastré

TXE016B

COULEUR



TXE016N

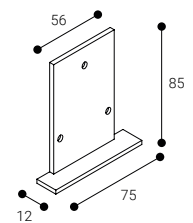



Trazzo

TRAZZO est un système qui permet des lignes de lumière continues avec un éclairage direct et indirect. Il est construit à partir d'un profilé d'aluminium extrudé anodisé.

Deux versions,
de multiples possibilités

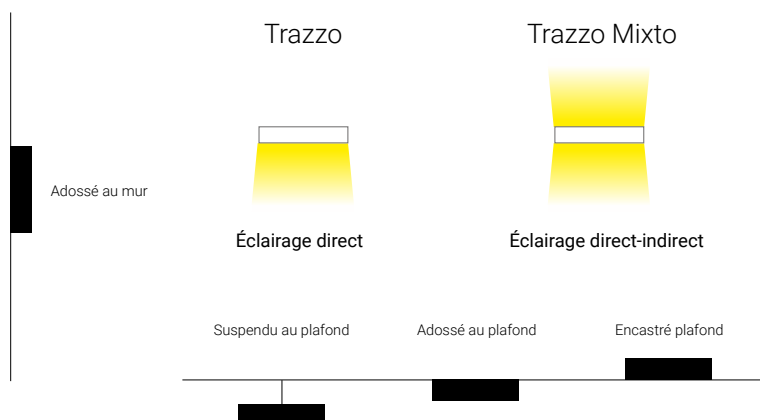



Il peut être installé fixé à un mur ou au plafond et peut également être suspendu ou encastré.

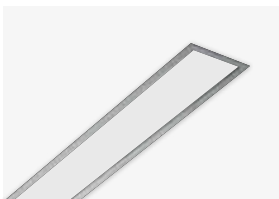

Diffuseur opale



Diffuseur à lames



Diffuseur diffus

Le TRAZZO permet 3 variantes d'éclairage, avec diffuseur en polycarbonate opale, un diffuseur en aluminium anodisé mat pour un confort visuel optimal ou réflecteur Wall-Washer.



Trazzo 70

Trazo Mixto

Installation

Adossé au plafond
Adossé au mur
Suspendu au plafond
Encastré plafond

Adossé au plafond
Suspendu au plafond

Diffuseur



Source de lumière

LED

LED

Sécurité photobiologique

0

0

UGR

19 | 22

19 | 22

CRI

>80

>80

Ellipse de Macadam

3

3

Plage angle d'ouverture

70-100

70-100

Plage puissance (W)

26,8-57

46,9-104,5

Température de couleur (°K)

3000 | 4000

3000 | 4000

Plage de lumière

3720-9000

6510-16500

Facteur de puissance

0,95

0,95

Rendement (%)

78,7

71,5

Vie utile

60000 h L70B10

60000 h L70B10

Option DALI



Fonctionnement continu 24 h



IP

30 | 20-44

30

Catégorie

I

I

Ouverture idéale (mm)

(L+10)x87

Efficacité énergétique

B | C

D

● Diffuseur opale

⊗ Diffuseur diffus

⊞ Diffuseur à lames



CRI 360

Autre valeurs
CRI à consulter



RAL9016



RAL7001



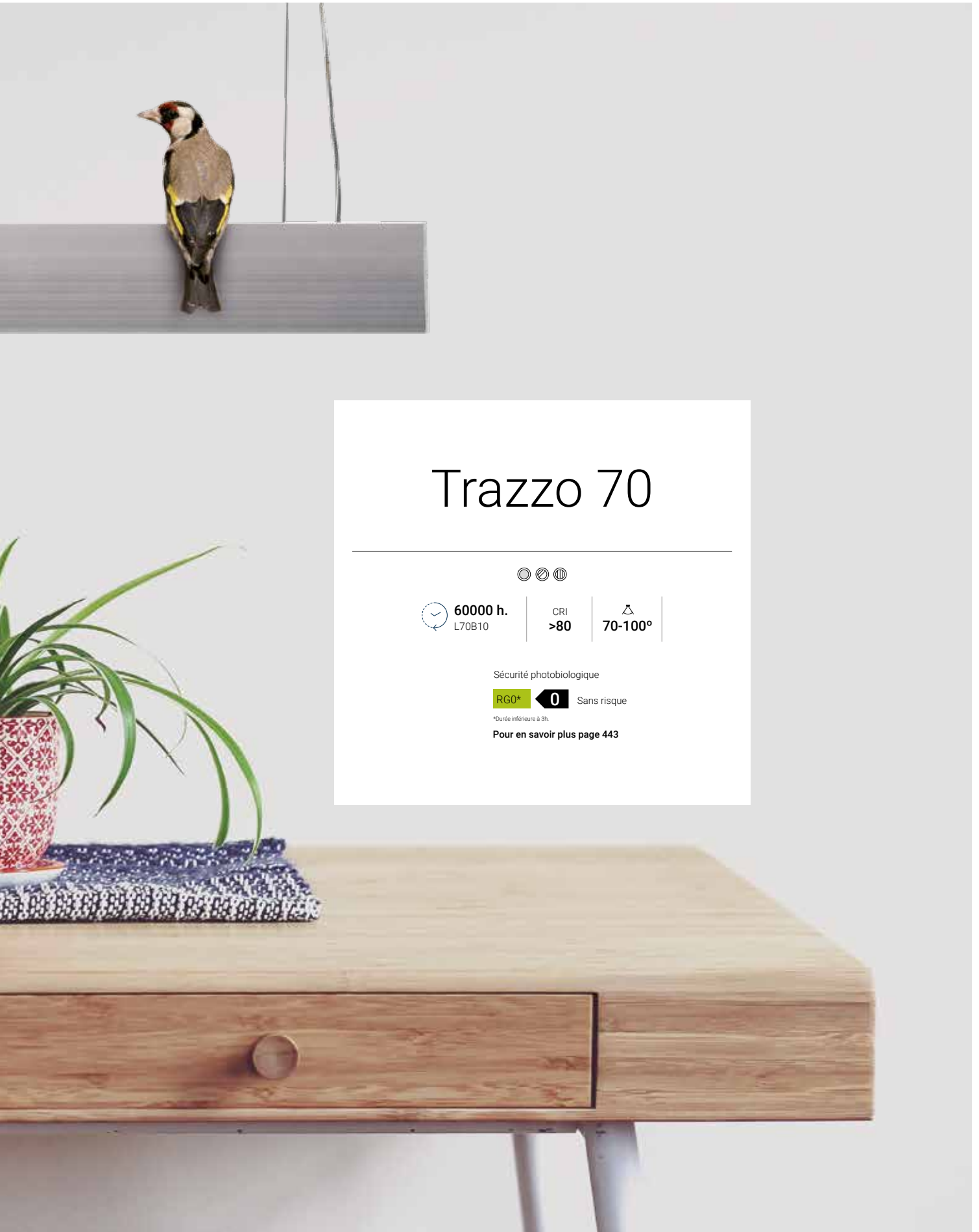

Trazzo 70



 **60000 h.**
L70B10

CRI
>80

 **70-100°**

Sécurité photobiologique

RG0*  Sans risque

*Durée inférieure à 3h.

Pour en savoir plus page 443

Trazzo 70

Adossé au plafond

LED CE ENEC

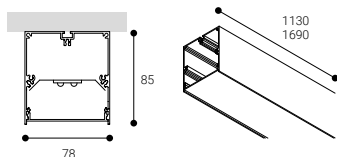

60000 h.
L70B10

CRI
>80

100°

Rendement (%)
62,5

Sécurité photobiologique

RG0 **0** Sans risque

*Durée inférieure à 3h.

Pour en savoir plus page 443



◎ DIFFUSEUR OPALE

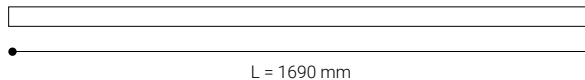
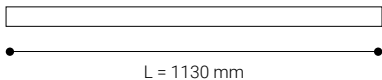

	K	REF.	W	LUMEN			REF. DALI
IP 30	3000	T7A4L3OB	26,8 W	3720 lm	○	2,8	T7A4L3DOB
		T7A4H3OB	38,0 W	5600 lm	○	2,8	T7A4H3DOB
UGR 22	4000	T7A4L4OB	26,8 W	4000 lm	○	2,8	T7A4L4DOB
		T7A4H4OB	38,0 W	6000 lm	○	2,8	T7A4H4DOB

	K	REF.	W	LUMEN			REF. DALI
IP 30	3000	T7A6L3OB	40,2 W	5580 lm	○	4,1	T7A6L3DOB
		T7A6H3OB	57,0 W	8400 lm	○	4,1	T7A6H3DOB
UGR 22	4000	T7A6L4OB	40,2 W	6000 lm	○	4,1	T7A6L4DOB
		T7A6H4OB	57,0 W	9000 lm	○	4,1	T7A6H4DOB

○ RAL9016

● RAL7001 Remplacer "B" par "G" dans la référence

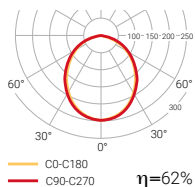

DALI Compatible avec
NormaLINK

Trazzo 70

Adossé au plafond

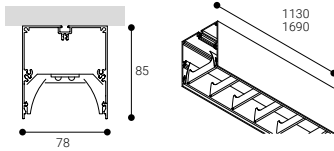

60000 h.
L70B10

CRI
>80

70°

Rendement (%)
75,4

Sécurité photobiologique

RG0 **0** Sans risque

Pour en savoir plus page 443



Ⓢ DIFFUSEUR À LAMES

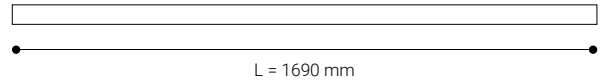
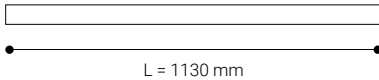

	K	REF.	W	LUMEN			REF. DALI
IP 30	3000	T7A4L3LB	26,8 W	3720 lm	○	2,8	T7A4L3DLB
		T7A4H3LB	38,0 W	5600 lm	○	2,8	T7A4H3DLB
UGR 19	4000	T7A4L4LB	26,8 W	4000 lm	○	2,8	T7A4L4DLB
		T7A4H4LB	38,0 W	6000 lm	○	2,8	T7A4H4DLB

	K	REF.	W	LUMEN			REF. DALI
IP 30	3000	T7A6L3LB	40,2 W	5580 lm	○	4,1	T7A6L3DLB
		T7A6H3LB	57,0 W	8400 lm	○	4,1	T7A6H3DLB
UGR 19	4000	T7A6L4LB	40,2 W	6000 lm	○	4,1	T7A6L4DLB
		T7A6H4LB	57,0 W	9000 lm	○	4,1	T7A6H4DLB

- RAL9016
- RAL7001 Remplacer "B" par "G" dans la référence

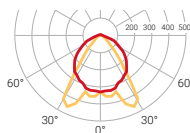

— C0-C180
— C90-C270
 $\eta = 75\%$

Compatible avec
NormaLINK

Trazzo 70

Adossé au plafond

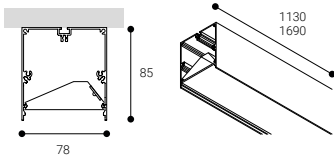

60000 h.
L70B10
 CRI **>80**
 90°
Rendement (%)
78,77

Sécurité photobiologique

0 Sans risque

*Durée inférieure à 3h.

Pour en savoir plus page 443



⊙ DIFFUSEUR DIFFUS

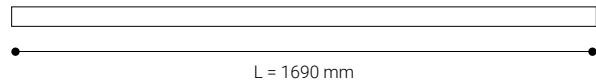
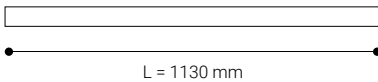

	K	REF.	W	LUMEN			REF. DALI
IP 30	3000	T7A4L3AB	26,8 W	3720 lm	○ 2,8		T7A4L3DAB
		T7A4H3AB	38,0 W	5600 lm	○ 2,8		T7A4H3DAB
UGR 19	4000	T7A4L4AB	26,8 W	4000 lm	○ 2,8		T7A4L4DAB
		T7A4H4AB	38,0 W	6000 lm	○ 2,8		T7A4H4DAB

	K	REF.	W	LUMEN			REF. DALI
IP 30	3000	T7A6L3AB	40,2 W	5580 lm	○ 4,1		T7A6L3DAB
		T7A6H3AB	57,0 W	8400 lm	○ 4,1		T7A6H3DAB
UGR 19	4000	T7A6L4AB	40,2 W	6000 lm	○ 4,1		T7A6L4DAB
		T7A6H4AB	57,0 W	9000 lm	○ 4,1		T7A6H4DAB

- RAL9016
- RAL7001 Remplacer "B" par "G" dans la référence

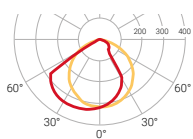

— C0-C180 $\eta=79\%$
— C90-C270

Compatible avec
NormaLINK

Trazzo 70

Suspendu au plafond

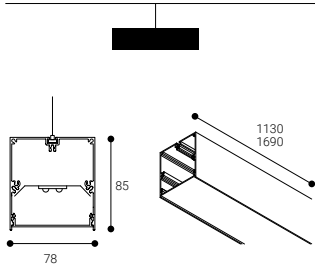
60000 h.
L70B10
CRI
>80
100°
Rendement (%)
62,5

Sécurité photobiologique

0 Sans risque

*Durée inférieure à 3h.

Pour en savoir plus page 443



◎ DIFFUSEUR OPALE

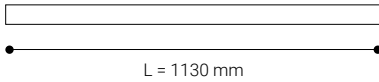

	K	REF.	W	LUMEN			REF. DALI
IP 30		T7S4L3OB	26,8 W	3720 lm		2,8	T7S4L3DOB
		T7S4H3OB	38,0 W	5600 lm		2,8	T7S4H3DOB
UGR 22		T7S4L4OB	26,8 W	4000 lm		2,8	T7S4L4DOB
		T7S4H4OB	38,0 W	6000 lm		2,8	T7S4H4DOB

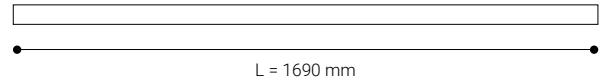

	K	REF.	W	LUMEN			REF. DALI
IP 30		T7S6L3OB	40,2 W	5580 lm		4,1	T7S6L3DOB
		T7S6H3OB	57,0 W	8400 lm		4,1	T7S6H3DOB
UGR 22		T7S6L4OB	40,2 W	6000 lm		4,1	T7S6L4DOB
		T7S6H4OB	57,0 W	9000 lm		4,1	T7S6H4DOB

 RAL9016

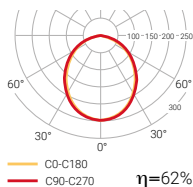
 RAL7001 Remplacer "B" par "G" dans la référence

 Compatible avec

Trazzo 70

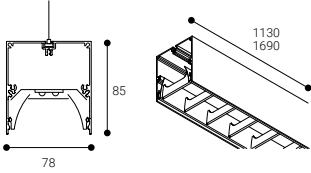
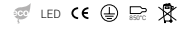
Suspendu au plafond



60000 h.
L70B10

CRI
>80

70°

Rendement (%)
75,4

Sécurité photobiologique

RG0 **0** Sans risque

*Durée inférieure à 3h.

Pour en savoir plus page 443



⊕ DIFFUSEUR À LAMES

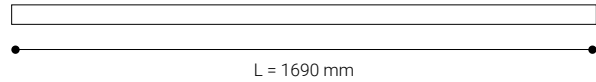
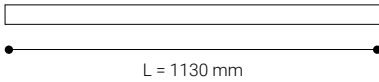

	K	REF.	W	LUMEN			REF. DALI
IP 30	3000	T7S4L3LB	26,8 W	3720 lm	○	2,8	T7S4L3DLB
		T7S4H3LB	38,0 W	5600 lm	○	2,8	T7S4H3DLB
UGR 19	4000	T7S4L4LB	26,8 W	4000 lm	○	2,8	T7S4L4DLB
		T7S4H4LB	38,0 W	6000 lm	○	2,8	T7S4H4DLB

	K	REF.	W	LUMEN			REF. DALI
IP 30	3000	T7S6L3LB	40,2 W	5580 lm	○	4,1	T7S6L3DLB
		T7S6H3LB	57,0 W	8400 lm	○	4,1	T7S6H3DLB
UGR 19	4000	T7S6L4LB	40,2 W	6000 lm	○	4,1	T7S6L4DLB
		T7S6H4LB	57,0 W	9000 lm	○	4,1	T7S6H4DLB

- RAL9016
- RAL7001 Remplacer "B" par "G" dans la référence

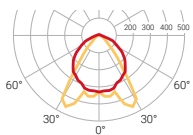

— C0-C180
— C90-C270 $\eta=75\%$



Trazzo 70

Suspendu au plafond

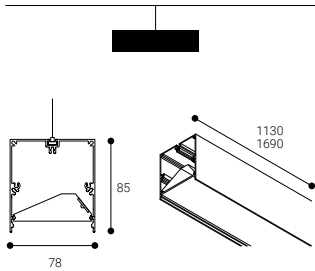

60000 h.
L70B10

CRI
>80

90°

Rendement (%)
78,77

Sécurité photobiologique

RG0 **0** Sans risque

*Durée inférieure à 3h.

Pour en savoir plus page 443



⊙ DIFFUSEUR DIFFUS

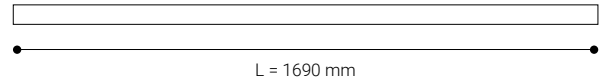
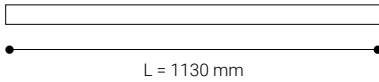

	K	REF.	W	LUMEN			REF. DALI
IP 30	3000	T7S4L3AB	26,8 W	3720 lm	○	2,8	T7S4L3DAB
		T7S4H3AB	38,0 W	5600 lm	○	2,8	T7S4H3DAB
UGR 19	4000	T7S4L4AB	26,8 W	4000 lm	○	2,8	T7S4L4DAB
		T7S4H4AB	38,0 W	6000 lm	○	2,8	T7S4H4DAB

	K	REF.	W	LUMEN			REF. DALI
IP 30	3000	T7S6L3AB	40,2 W	5580 lm	○	4,1	T7S6L3DAB
		T7S6H3AB	57,0 W	8400 lm	○	4,1	T7S6H3DAB
UGR 19	4000	T7S6L4AB	40,2 W	6000 lm	○	4,1	T7S6L4DAB
		T7S6H4AB	57,0 W	9000 lm	○	4,1	T7S6H4DAB

○ RAL9016

● RAL7001 Remplacer "B" par "G" dans la référence

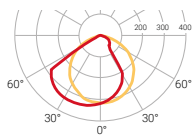

— CO-C180
— C90-C270 $\eta=79\%$

Compatible avec
NormaLINK

Trazzo 70

LED CE ENEC

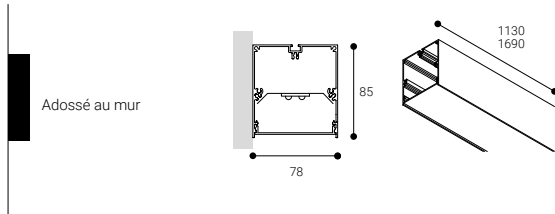

60000 h.
L70B10

CRI
>80

100°

Rendement (%)
62,5

Sécurité photobiologique

RG0 **0** Sans risque

*Durée inférieure à 3h.

Pour en savoir plus page 443



● DIFFUSEUR OPALE

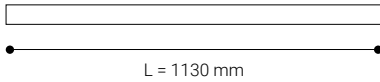

	K	REF.	W	LUMEN			REF. DALI
IP 30	3000	T7P4L3OB	26,8 W	3720 lm		2,8	T7P4L3DOB
		T7P4H3OB	38,0 W	5600 lm		2,8	T7P4H3DOB
UGR 22	4000	T7P4L4OB	26,8 W	4000 lm		2,8	T7P4L4DOB
		T7P4H4OB	38,0 W	6000 lm		2,8	T7P4H4DOB

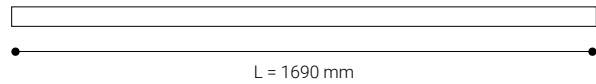

	K	REF.	W	LUMEN			REF. DALI
IP 30	3000	T7P6L3OB	40,2 W	5580 lm		4,1	T7P6L3DOB
		T7P6H3OB	57,0 W	8400 lm		4,1	T7P6H3DOB
UGR 22	4000	T7P6L4OB	40,2 W	6000 lm		4,1	T7P6L4DOB
		T7P6H4OB	57,0 W	9000 lm		4,1	T7P6H4DOB

○ RAL9016

● RAL7001 Remplacer "B" par "G" dans la référence

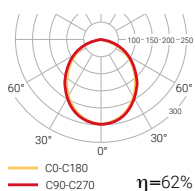

DALI Compatible avec
NormaLINK

Trazzo 70

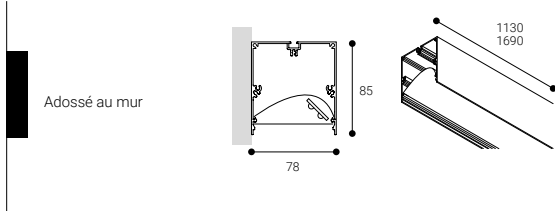

60000 h. L70B10 | CRI >80 | Δ 90° | Rendement (%) 78,77

Sécurité photobiologique
RG0 **0** Sans risque
*Durée inférieure à 3h.
 Pour en savoir plus page 443



⊙ DIFFUSEUR DIFFUS

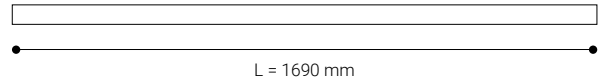
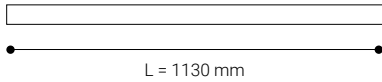

	K	REF.	W	LUMEN			REF. DALI
IP 30	3000	T7P4L3AB	26,8 W	3720 lm		2,8	T7P4L3DAB
		T7P4H3AB	38,0 W	5600 lm		2,8	T7P4H3DAB
UGR 19	4000	T7P4L4AB	26,8 W	4000 lm		2,8	T7P4L4DAB
		T7P4H4AB	38,0 W	6000 lm		2,8	T7P4H4DAB

	K	REF.	W	LUMEN			REF. DALI
IP 30	3000	T7P6L3AB	40,2 W	5580 lm		4,1	T7P6L3DAB
		T7P6H3AB	57,0 W	8400 lm		4,1	T7P6H3DAB
UGR 19	4000	T7P6L4AB	40,2 W	6000 lm		4,1	T7P6L4DAB
		T7P6H4AB	57,0 W	9000 lm		4,1	T7P6H4DAB

- RAL9016
- RAL7001 Remplacer "B" par "G" dans la référence

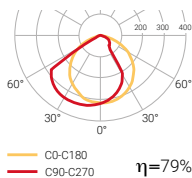

Trazzo 70

Encastré plafond

LED CE ENEC

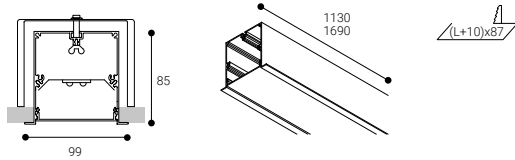
60000 h.
L70B10CRI
>80

100°

Rendement (%)
62,5

Sécurité photobiologique

RG0 **0** Sans risque

*Durée inférieure à 3h.

Pour en savoir plus page 443



◎ DIFFUSEUR OPALE

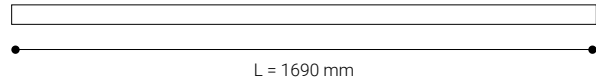
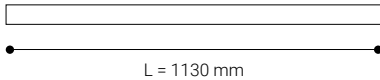

	K	REF.	W	LUMEN			REF. DALI
IP 20-44	3000	T7E4L30B	26,8 W	3720 lm	○	2,8	T7E4L3DOB
		T7E4H30B	38,0 W	5600 lm	○	2,8	T7E4H3DOB
UGR 22	4000	T7E4L40B	26,8 W	4000 lm	○	2,8	T7E4L4DOB
		T7E4H40B	38,0 W	6000 lm	○	2,8	T7E4H4DOB

	K	REF.	W	LUMEN			REF. DALI
IP 20-44	3000	T7E6L30B	40,2 W	5580 lm	○	4,1	T7E6L3DOB
		T7E6H30B	57,0 W	8400 lm	○	4,1	T7E6H3DOB
UGR 22	4000	T7E6L40B	40,2 W	6000 lm	○	4,1	T7E6L4DOB
		T7E6H40B	57,0 W	9000 lm	○	4,1	T7E6H4DOB

- RAL9016
- RAL7001 Remplacer "B" par "G" dans la référence

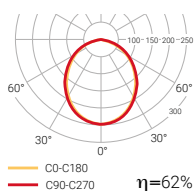

DALI Compatible avec
NormaLINK

Trazzo 70

Encastré plafond

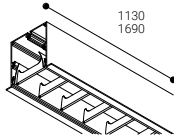
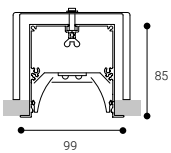

60000 h.
L70B10

CRI
>80

$70 < < \circ$

Rendement (%)
75,4

Sécurité photobiologique

RG0 **0** Sans risque

*Durée inférieure à 3h.

Pour en savoir plus page 443



⊙ DIFFUSEUR À LAMES

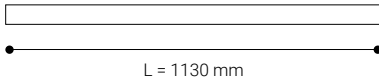

L = 1130 mm

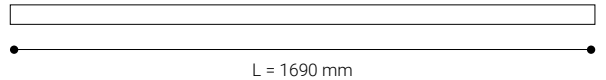

L = 1690 mm

	K	REF.	W	LUMEN			REF. DALI
IP 20-44	3000	T7E4L3LB	26,8 W	3720 lm		2,8	T7E4L3DLB
		T7E4H3LB	38,0 W	5600 lm		2,8	T7E4H3DLB
UGR 19	4000	T7E4L4LB	26,8 W	4000 lm		2,8	T7E4L4DLB
		T7E4H4LB	38,0 W	6000 lm		2,8	T7E4H4DLB

	K	REF.	W	LUMEN			REF. DALI
IP 30	3000	T7E6L3LB	40,2 W	5580 lm		4,1	T7E6L3DLB
		T7E6H3LB	57,0 W	8400 lm		4,1	T7E6H3DLB
UGR 19	4000	T7E6L4LB	40,2 W	6000 lm		4,1	T7E6L4DLB
		T7E6H4LB	57,0 W	9000 lm		4,1	T7E6H4DLB

RAL9016

RAL7001 Remplacer "B" par "G" dans la référence

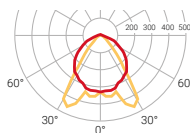

— C0-C180
— C90-C270 $\eta=75\%$

Compatible avec
NormaLINK

Trazzo 70

Encastré plafond

LED CE ENEC

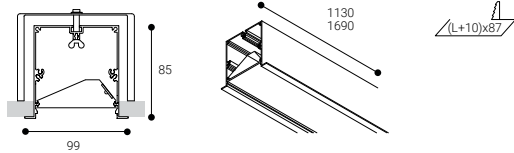
60000 h.
L70B10CRI
>80

90°

Rendement (%)
78,77

Sécurité photobiologique

RG0 **0** Sans risque

*Durée inférieure à 3h.

Pour en savoir plus page 443



⊙ DIFFUSEUR DIFFUS

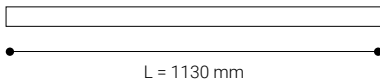

L = 1130 mm

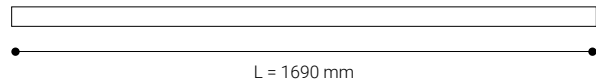

L = 1690 mm

	K	REF.	W	LUMEN			REF. DALI
IP 20-44	3000	T7E4L3AB	26,8 W	3720 lm	○	2,8	T7E4L3DAB
		T7E4H3AB	38,0 W	5600 lm	○	2,8	T7E4H3DAB
UGR 19	4000	T7E4L4AB	26,8 W	4000 lm	○	2,8	T7E4L4DAB
		T7E4H4AB	38,0 W	6000 lm	○	2,8	T7E4H4DAB

	K	REF.	W	LUMEN			REF. DALI
IP 20-44	3000	T7E6L3AB	40,2 W	5580 lm	○	4,1	T7E6L3DAB
		T7E6H3AB	57,0 W	8400 lm	○	4,1	T7E6H3DAB
UGR 19	4000	T7E6L4AB	40,2 W	6000 lm	○	4,1	T7E6L4DAB
		T7E6H4AB	57,0 W	9000 lm	○	4,1	T7E6H4DAB

- RAL9016
- RAL7001 Remplacer "B" par "G" dans la référence

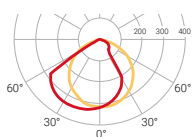

— C0-C180
— C90-C270 η=79%

Compatible avec
NormaLINK

Trazzo 70

ACCESSOIRES

Accessoire de suspension

	L (m)	COULEUR
1029L2	2	●
1029L4	4	●

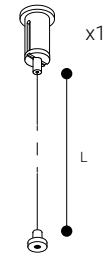

Boîte de raccordement et tuyau

	LONGUEUR MANGUERA	COULEUR
ETC1029B	2	○
ETC1029G	2	●
ETC10294MB	4	○
ETC10294MG	4	●

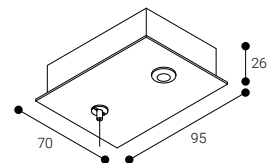

ETC10295PB	2	
ETC10295PG	2	●
ETC10295P4MB	4	○
ETC10295P4MG	4	●

Accessoire de jonction

	COULEUR
TZ70D006B	○
TZ70D006G	●

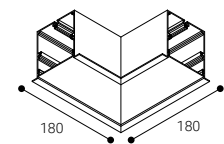
Accessoire coudé de
raccordement, version
encastrée

	COULEUR
TZ70E006B	○
TZ70E006G	●

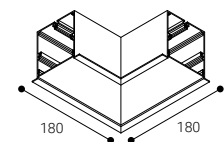

Accessoire de jonction

	COULEUR
TZ70D014	●

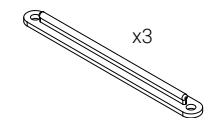

Cache d'extrémité

	COULEUR
TZ70D016B	○
TZ70D016G	●

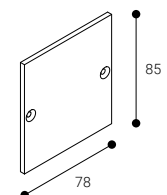
Cache d'extrémité
version encastrée

	COULEUR
TZ70E016B	○
TZ70E016G	●

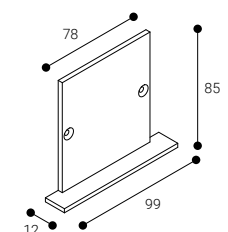



Trazzo Mixto



60000 h.
L70B10

CRI
>80

Sécurité photobiologique

RG0* **0** Sans risque

*Durée inférieure à 3h.

Pour en savoir plus page 443

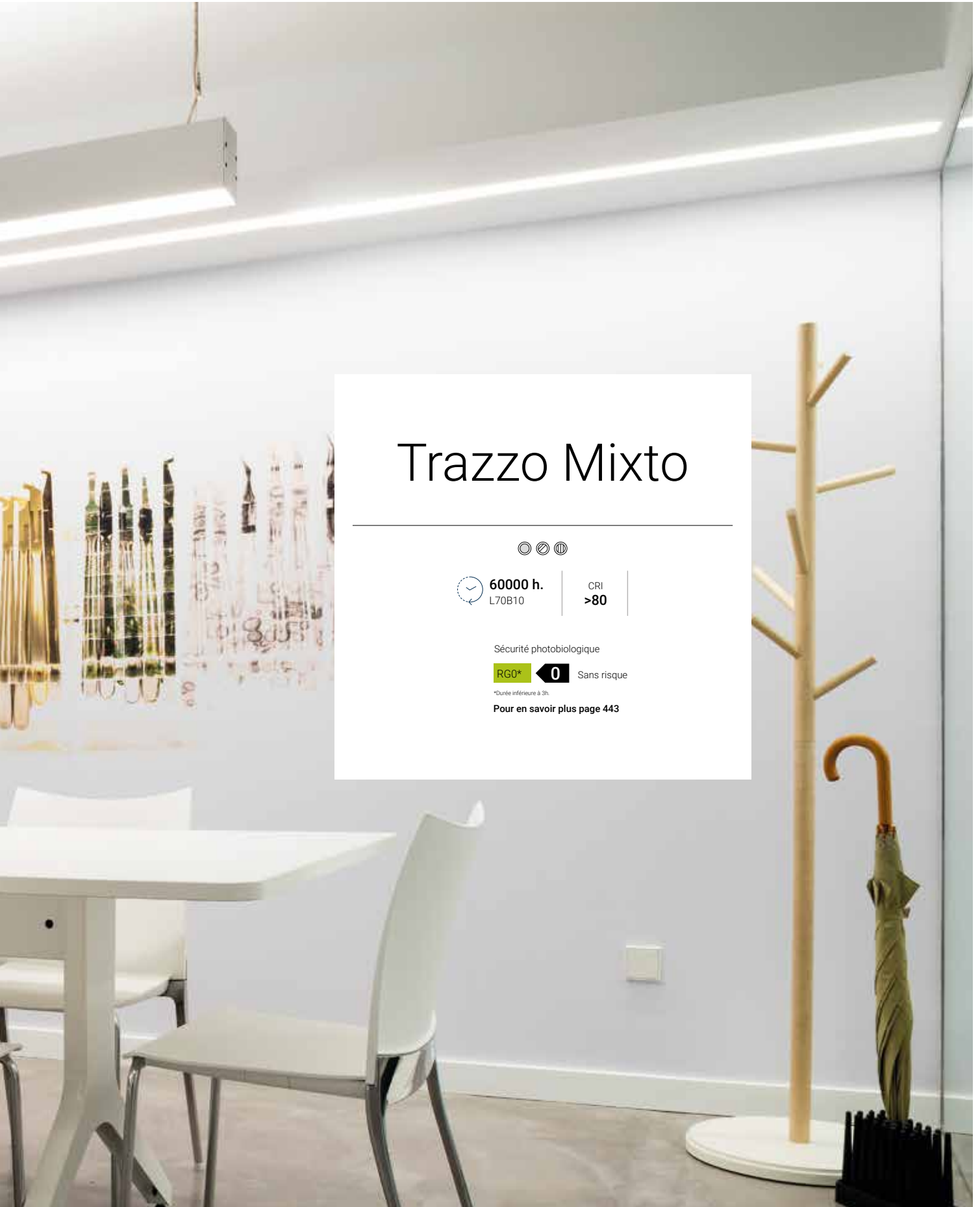

Trazzo Mixto

Suspendu au plafond

LED CE ENEC

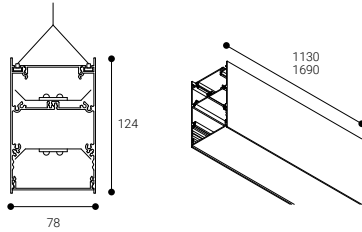

60000 h.
L70B10

CRI
>80

100°

Rendement (%)
63,3

Sécurité photobiologique

RG0 **0** Sans risque

*Durée inférieure à 3h.

Pour en savoir plus page 443

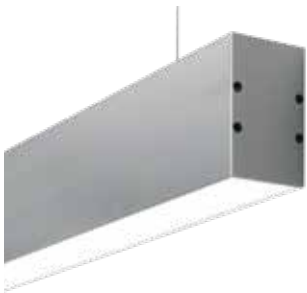

◎ DIFFUSEUR OPALE

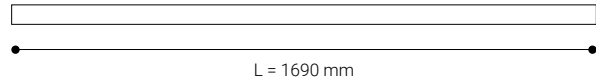
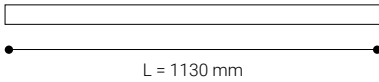

	K	REF.	W	LUMEN		REF. DALI
IP 30	3000	TMS4L30B	46,9 W	6510 lm	○ 4,8	TMS4L3DOB
		TMS4H30B	66,5 W	9800 lm	○ 4,8	TMS4H3DOB
UGR 22	4000	TMS4L40B	46,9 W	7000 lm	○ 4,8	TMS4L4DOB
		TMS4H40B	66,5 W	10500 lm	○ 4,8	TMS4H4DOB

	K	REF.	W	LUMEN		REF. DALI
IP 30	3000	TMS6L30B	73,7 W	10230 lm	○ 7,1	TMS6L3DOB
		TMS6H30B	104,5 W	15400 lm	○ 7,1	TMS6H3DOB
UGR 22	4000	TMS6L40B	73,7 W	11000 lm	○ 7,1	TMS6L4DOB
		TMS6H40B	104,5 W	16500 lm	○ 7,1	TMS6H4DOB

○ RAL9016

● RAL7001 Remplacer "B" par "G" dans la référence

Éclairage direct

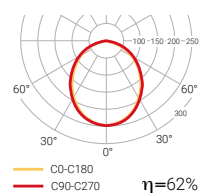

Éclairage indirect

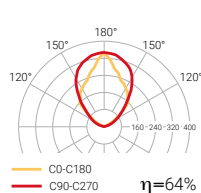

Compatible avec
NormaLINK

Trazzo Mixto

Suspendu au plafond

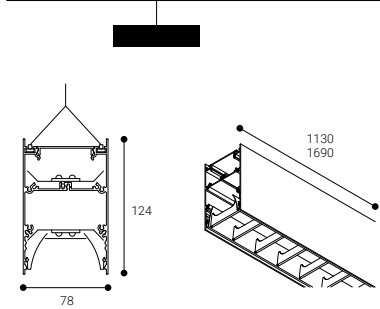

60000 h.
L70B10

CRI
>80

70°

Rendement (%)
69,8

Sécurité photobiologique

RG0 **0** Sans risque

*Durée inférieure à 3h.

Pour en savoir plus page 443



⊗ DIFFUSEUR À LAMES

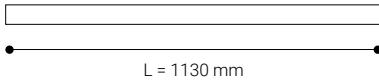

L = 1130 mm

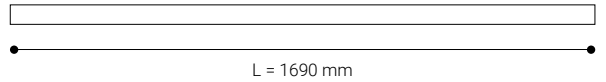

L = 1690 mm

	K	REF.	W	LUMEN			REF. DALI
IP 30	3000	TMS4L3LB	46,9 W	6510 lm	○	4,8	TMS4L3DLB
		TMS4H3LB	66,5 W	9800 lm	○	4,8	TMS4H3DLB
UGR 19	4000	TMS4L4LB	46,9 W	7000 lm	○	4,8	TMS4L4DLB
		TMS4H4LB	66,5 W	10500 lm	○	4,8	TMS4H4DLB

	K	REF.	W	LUMEN			REF. DALI
IP 30	3000	TMS6L3LB	73,7 W	10230 lm	○	7,1	TMS6L3DLB
		TMS6H3LB	104,5 W	15400 lm	○	7,1	TMS6H3DLB
UGR 19	4000	TMS6L4LB	73,7 W	11000 lm	○	7,1	TMS6L4DLB
		TMS6H4LB	104,5 W	16500 lm	○	7,1	TMS6H4DLB

- RAL9016
- RAL7001 Remplacer "B" par "G" dans la référence

Éclairage direct

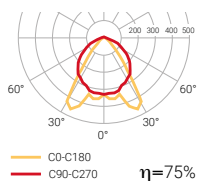

Éclairage indirect

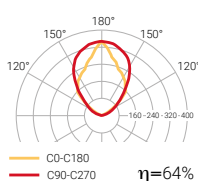

Trazzo Mixto

Suspendu au plafond

LED CE ENEC

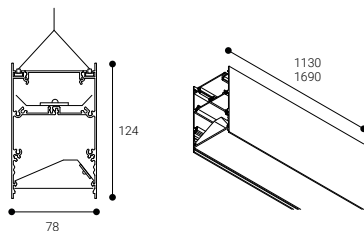

60000 h.
L70B10

CRI
>80

90°

Rendement (%)
71,5

Sécurité photobiologique

RG0 **0** Sans risque

*Durée inférieure à 3h.

Pour en savoir plus page 443



⊗ DIFFUSEUR DIFFUS

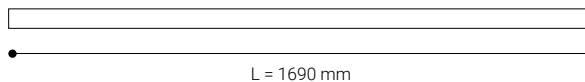
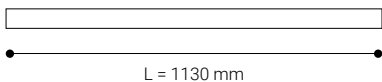

	K	REF.	W	LUMEN	⊗	⊙	REF. DALI
IP 30	3000	TMS4L3AB	46,9 W	6510 lm	⊗ 4,8	⊙	TMS4L3DAB
		TMS4H3AB	66,5 W	9800 lm	⊗ 4,8	⊙	TMS4H3DAB
UGR 19	4000	TMS4L4AB	46,9 W	7000 lm	⊗ 4,8	⊙	TMS4L4DAB
		TMS4H4AB	66,5 W	10500 lm	⊗ 4,8	⊙	TMS4H4DAB

	K	REF.	W	LUMEN	⊗	⊙	REF. DALI
IP 30	3000	TMS6L3AB	73,7 W	10230 lm	⊗ 7,1	⊙	TMS6L3DAB
		TMS6H3AB	104,5 W	15400 lm	⊗ 7,1	⊙	TMS6H3DAB
UGR 19	4000	TMS6L4AB	73,7 W	11000 lm	⊗ 7,1	⊙	TMS6L4DAB
		TMS6H4AB	104,5 W	16500 lm	⊗ 7,1	⊙	TMS6H4DAB

○ RAL9016

● RAL7001 Remplacer "B" par "G" dans la référence

Éclairage direct

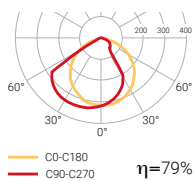

Éclairage indirect

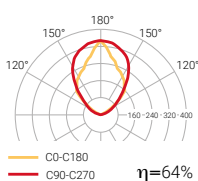

DALI Compatible avec NormaLINK

Trazzo Mixto

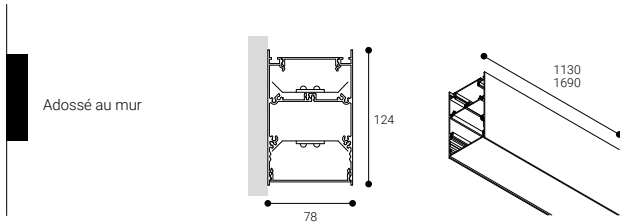

60000 h.
L70B10

CRI
>80

△
100°

Rendement (%)
63,3

Sécurité photobiologique

RG0 **0** Sans risque

*Durée inférieure à 3h.

Pour en savoir plus page 443



◎ DIFFUSEUR OPALE

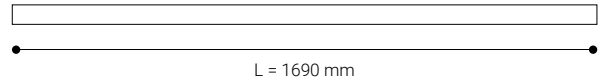
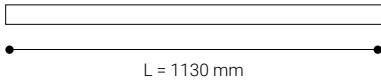

	K	REF.	W	LUMEN		REF. DALI
IP 30	3000	TMP4L3OB	46,9 W	6510 lm	○ 4,8	TMP4L3DOB
		TMP4H3OB	66,5 W	9800 lm	○ 4,8	TMP4H3DOB
UGR 22	4000	TMP4L4OB	46,9 W	7000 lm	○ 4,8	TMP4L4DOB
		TMP4H4OB	66,5 W	10500 lm	○ 4,8	TMP4H4DOB

	K	REF.	W	LUMEN		REF. DALI
IP 30	3000	TMP6L3OB	73,7 W	10230 lm	○ 7,1	TMP6L3DOB
		TMP6H3OB	104,5 W	15400 lm	○ 7,1	TMP6H3DOB
UGR 22	4000	TMP6L4OB	73,7 W	11000 lm	○ 7,1	TMP6L4DOB
		TMP6H4OB	104,5 W	16500 lm	○ 7,1	TMP6H4DOB

○ RAL9016

● RAL7001 Remplacer "B" par "G" dans la référence

Éclairage direct

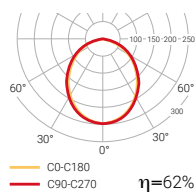

Éclairage indirect

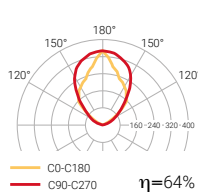

Compatible avec
NormaLINK

Trazzo Mixto

LED CE ENEC DALI

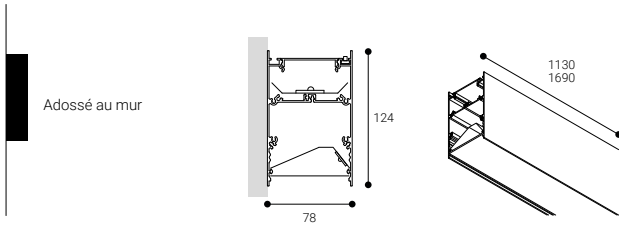

60000 h.
L70B10

CRI
>80

90°

Rendement (%)
71,5

Sécurité photobiologique

RG0 **0** Sans risque

*Durée inférieure à 3h.

Pour en savoir plus page 443



DIFFUSEUR DIFFUS

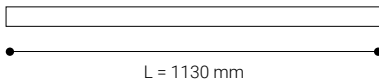

	K	REF.	W	LUMEN		REF. DALI
IP 30	3000	TMP4L3AB	46,9 W	6510 lm	○ 4,8	TMP4L3DAB
		TMP4H3AB	66,5 W	9800 lm	○ 4,8	TMP4H3DAB
UGR 19	4000	TMP4L4AB	46,9 W	7000 lm	○ 4,8	TMP4L4DAB
		TMP4H4AB	66,5 W	10500 lm	○ 4,8	TMP4H4DAB

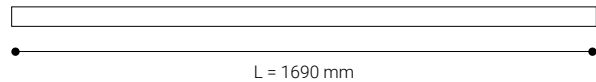

	K	REF.	W	LUMEN		REF. DALI
IP 30	3000	TMP6L3AB	73,7 W	10230 lm	○ 7,1	TMP6L3DAB
		TMP6H3AB	104,5 W	15400 lm	○ 7,1	TMP6H3DAB
UGR 22	4000	TMP6L4AB	73,7 W	11000 lm	○ 7,1	TMP6L4DAB
		TMP6H4AB	104,5 W	16500 lm	○ 7,1	TMP6H4DAB

○ RAL9016

● RAL7001 Remplacer "B" par "G" dans la référence

Éclairage direct

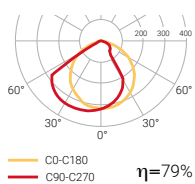

Éclairage indirect

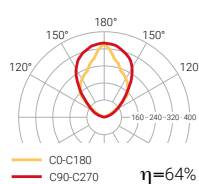

Compatible avec **NormaLINK**

Trazzo Mixto

ACCESSOIRES

Accessoire de suspension

	L (m)	COULEUR
1029TZ70	2	Ⓐ

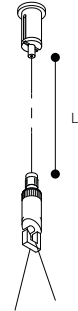

Boîte de raccordement et tuyau

	LONGUEUR DE TUYAU	COULEUR
ETC1029B	2	○
ETC1029G	2	●
ETC10294MB	4	○
ETC10294MG	4	●



ETC10295PB	2	○
ETC10295PG	2	●
ETC10295P4MB	4	○
ETC10295P4MG	4	●

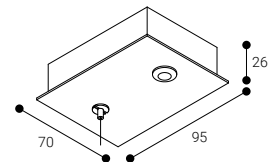

Accessoire coudé de raccordement

	COULEUR
TZ70M006B	○
TZ70M006G	●

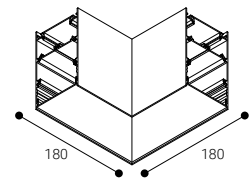

Accessoire de jonction

	COULEUR
TZ70M014	●

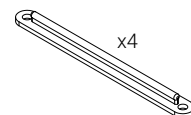

Cache d'extrémité

	COULEUR
TZ70M016B	○
TZ70M016G	●

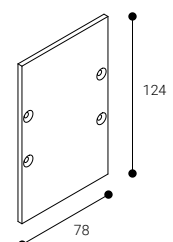



Cosmos

COSMOS est un système structurel mixte d'éclairage linéaire et de projection. Il est réalisé avec un profilé d'aluminium extrudé et laqué.

Deux versions

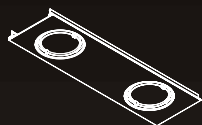

Module configuré comme
PROJECTEUR

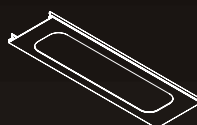

Module configuré comme
ÉCRAN DE FLUORESCENCE

Suspendu au plafond

Adossé au plafond

Encastré plafond



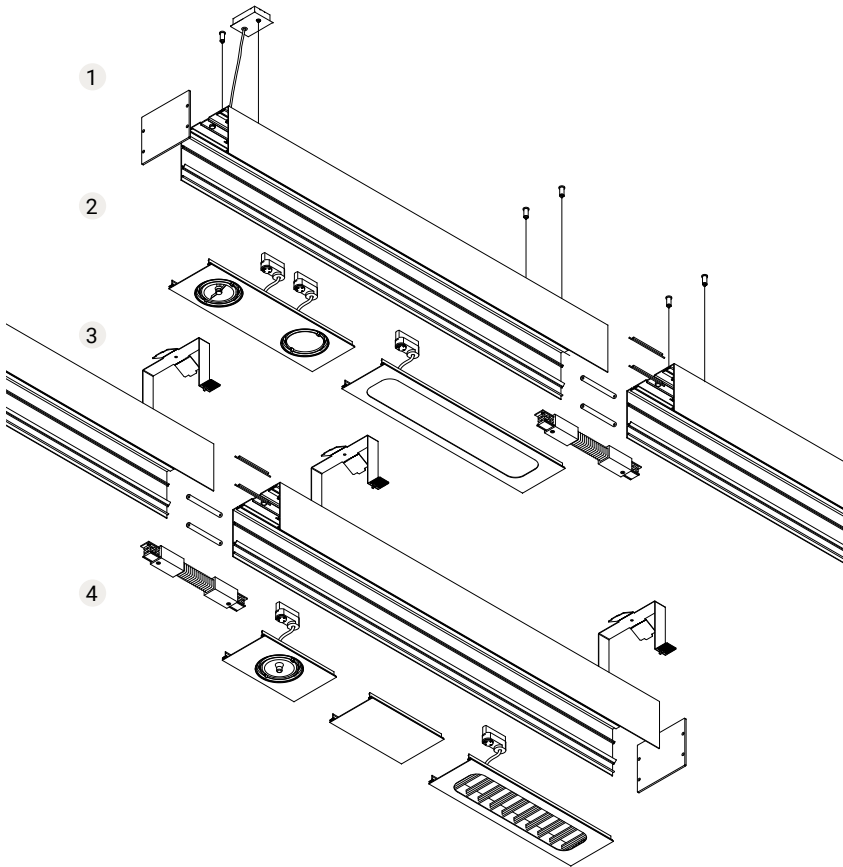

- 1 COUVERTURE AVANT/ARRIÈRE
Fournies séparément et comprenant les extrémités du rail électrifié. Pour la version encastrée, les couvertures comportent des rainures de ventilation.
- 2 PROFIL EXTÉRIEUR
Pour toutes les configurations, et disponible à partir de 900 mm jusqu'à 2.400 mm. Comprend un rail électrifié qui garantit la continuité électrique sur tous les tronçons et avec une seule alimentation.
- 3 INSTALLATION
De trois types : suspendu, adossé ou encastré au plafond. Une fois sélectionnés, les accessoires correspondant de l'installation sont attribués.
- 4 MODULES
Configurables comme projecteurs ou écrans de fluorescence, ils sont installés avec une broche qui facilite le montage. Le raccordement électrique comprend un adaptateur standard.

Cosmos projecteur

Cosmos fluorescence

Installation	Adossé au plafond Suspendu au plafond Encastré plafond	Adossé au plafond Suspendu au plafond Encastré plafond
Diffuseur	☉	☉
Source de lumière	LED	LED
Sécurité photobiologique	1	0
UGR	19	22
CRI	>80	>80
Ellipse de Macadam	3	3
Plage angle d'ouverture	95	105
Plage puissance (W)	11,8	26,8-53,6
Température de couleur (°K)	3000 4000	3000 4000
Plage de lumière	1930-4100	3040-6720
Facteur de puissance	0,95	0,95
Rendement (%)	93,2	75
Vie utile	60000 h L70B10	60000 h L70B10
Option DALI	–	–
Fonctionnement continu 24 h	✓	✓
IP	20	20
Catégorie	I	I
Efficacité énergétique	A B	D E

☉ Diffuseur opale ☉ Diffuseur transparent



RAL9016



RAL9005

Cosmos

Suspendu au plafond Adossé au plafond Encastré plafond



60000 h.
L70B10

CRI
>80

95°

Rendement (%)
93,2

Sécurité photobiologique

RG1* **1** Faible risque

*Durée inférieure à 3h.

Pour en savoir plus page 443

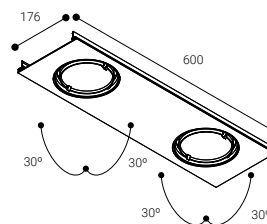
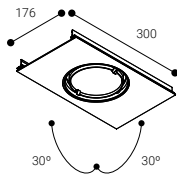

Projecteur

© DIFFUSEUR TRANSPARENT

	K	REF.	W	LUMEN			REF. DALI
IP 20	3000	CSP123FB	11,8 W	1930 lm	○	1,2	—
UGR 19	4000	CSP124FB	11,8 W	2050 lm	○	1,2	—

	K	REF.	W	LUMEN			REF. DALI
IP 20	3000	CSP223FB	11,8 W	3860 lm	○	2,4	—
UGR 19	4000	CSP224FB	11,8 W	4100 lm	○	2,4	—

○ RAL9016

● RAL9005 Remplacer "B" par "N" dans la référence

POSSIBILIDAD DE REGULACIÓN DALI

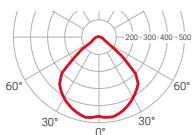

— CO-C180
— C90-C270 $\eta=93\%$

Cosmos

Suspendu au plafond

Adossé au plafond

Encastré plafond



60000 h.
L70B10

CRI
>80

105°

Rendement (%)
75

Sécurité photobiologique

RG0 **0** Sans risque

*Durée inférieure à 3h.

Pour en savoir plus page 443

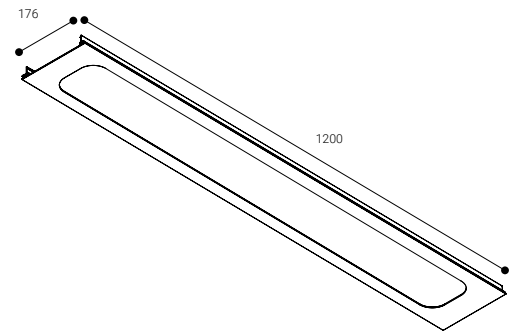
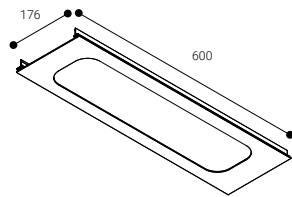

Écran de fluorescence

© DIFFUSEUR OPALE

	K	REF.	W	LUMEN			REF. DALI
IP 20	3000	CSS230B	26,8 W	3040 lm	○	2,4	—
UGR 22	4000	CSS240B	26,8 W	3360 lm	○	2,4	—

	K	REF.	W	LUMEN			REF. DALI
IP 20	3000	CSS430B	53,6 W	6080 lm	○	3,2	—
UGR 22	4000	CSS440B	53,6 W	6720 lm	○	3,2	—

○ RAL9016

● RAL9005 Remplacer "B" par "N" dans la référence

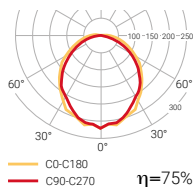

Cosmos

Suspendu au plafond

Adossé au plafond

Encastré plafond

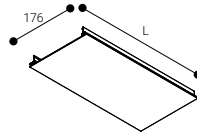
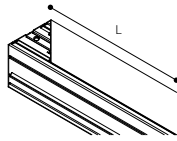
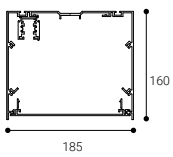

Éléments structurels

PROFILÉ EXTÉRIEUR

REF.	L (mm)	
CS3P0300B	300	<input type="radio"/>
CS3P0600B	600	<input type="radio"/>
CS3P0900B	900	<input type="radio"/>
CS3P01200B	1200	<input type="radio"/>
CS3P01500B	1500	<input type="radio"/>
CS3P01800B	1800	<input type="radio"/>
CS3P02100B	2100	<input type="radio"/>
CS3P02400B	2400	<input type="radio"/>

 RAL9016 RAL9005 Remplacer "B" par "N" dans la référence

MODULES AVEUGLES

REF.	L (mm)	
CS3T0300B	300	<input type="radio"/>
CS3T0600B	600	<input type="radio"/>
CS3T0900B	900	<input type="radio"/>
CS3T01200B	1200	<input type="radio"/>
CS3T01500B	1500	<input type="radio"/>

 RAL9016 RAL9005 Remplacer "B" par "N" dans la référence

Cosmos

ACCESSOIRES

Accessoire de jonction

	COULEUR	
CS014B	○	
CS014N	●	

Cache

	COULEUR	
CS016FB	○	final
CS016FN	●	final
CS016FEB	○	encastrement final
CS016FEN	●	encastrement final
CS016IB	○	inicial
CS016IN	●	inicial
CS016IEB	○	encastrement initial
CS016IEN	●	encastrement initial

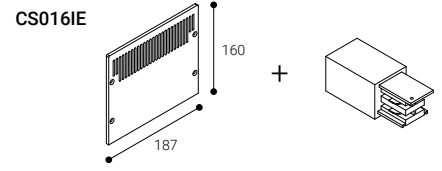
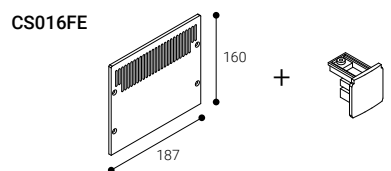
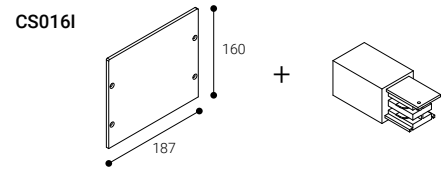
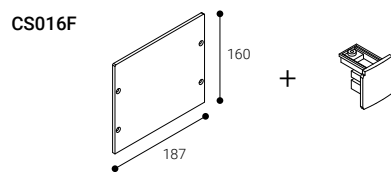

Accessoire d'encastrement

	L (mm)
CS0312	600 a 900
CS0313	1200 a 1500
CS0314	1800 a 2100

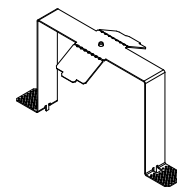

Accessoire de suspension

	L (m)	COULEUR	
CS1029L2	2		
CS1029L2AB	2	○	avec boîte de connexion
CS1029L2AN	2	●	avec boîte de connexion





Sycom

SYCOM est un système d'éclairage suspendu qui vous permet de créer votre propre géométrie pour chaque pièce. Les différents modules peuvent être reliés entre eux de plusieurs manières grâce à un accessoire unique.

Deux versions

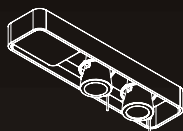

Module configuré comme
PROJECTEUR

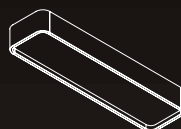

Module configuré comme
ÉCRAN DE FLUORESCENCE

Suspendu au plafond





Sycom projecteur

Sycom fluorescence

Installation	Suspendu au plafond	Suspendu au plafond
Diffuseur	⊙ ⊙	⊙
Source de lumière	LED	LED
Sécurité photobiologique	1	0
UGR	19 22	22
CRI	>80	>80
Ellipse de Macadam	0	3
Plage angle d'ouverture	32-88	106
Plage puissance (W)	11,8	26,8-53,6
Température de couleur (°K)	3000 4000	3000 4000
Plage de lumière	3860-8860	3040-6720
Facteur de puissance	0,95	0,95
Rendement (%)	87,9	63,4
Vie utile	60000 h L70B10	72000 h L70B10
Option DALI	–	–
Fonctionnement continu 24 h	✓	✓
IP	20	30
Catégorie	II	I
Efficacité énergétique	A	D E

⊙ Diffuseur opale ⊙ Diffuseur transparent

Sycom

Suspendu au plafond



60000 h.
L70B10

CRI
>80

88°

Rendement (%)
87,9

Sécurité photobiologique

RG1* **1** Faible risque

*Durée inférieure à 3h.

Pour en savoir plus page 443

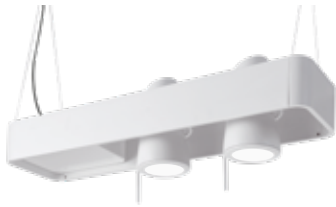

Projecteur

© DIFFUSEUR OPALE

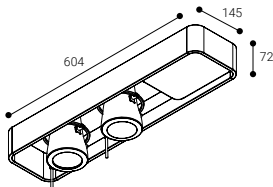

	K	REF.	W	LUMEN			REF. DALI
IP 20	3000	SYP2230B	11,8 W	3860 lm	○	3,4	—
UGR 22	4000	SYP2240B	11,8 W	4100 lm	○	3,4	—

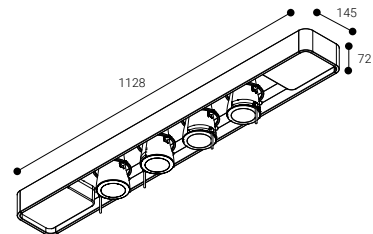

	K	REF.	W	LUMEN			REF. DALI
IP 20	3000	SYP4230B	11,8 W	7720 lm	○	6,8	—
UGR 22	4000	SYP4240B	11,8 W	8200 lm	○	6,8	—

○ RAL9016

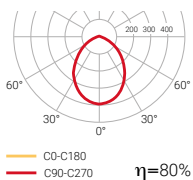

Sycom

Suspendu au plafond



60000 h.
L70B10

CRI
>80

32°

Rendement (%)
87,9

Sécurité photobiologique

RG1* **1** Faible risque

*Durée inférieure à 3h:

Pour en savoir plus page 443



Projecteur

© DIFFUSEUR TRANSPARENT

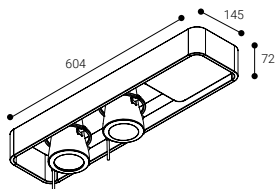

	K	REF.	W	LUMEN			REF. DALI
IP 20	3000	SYP223SB	11,8 W	3860 lm	○	3,4	—
UGR 19	4000	SYP224SB	11,8 W	4100 lm	○	3,4	—

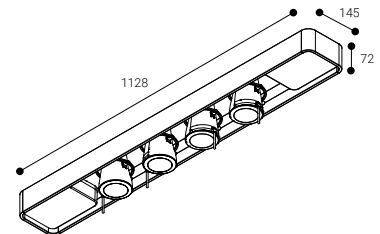

	K	REF.	W	LUMEN			REF. DALI
IP 20	3000	SYP423SB	11,8 W	8860 lm	○	6,8	—
UGR 19	4000	SYP424SB	11,8 W	8200 lm	○	6,8	—

○ RAL9016

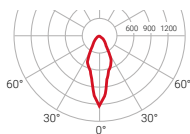

— C0-C180
— C90-C270 $\eta=87\%$

Sycom

Suspendu au plafond

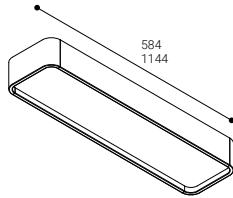
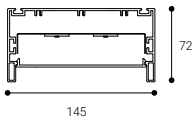

72000 h.
L70B10

CRI
>80

106°

Rendement (%)
63,4

Sécurité photobiologique

RG0 **0** Sans risque

*Durée inférieure à 3h.

Pour en savoir plus page 443



Écran de fluorescence

◎ DIFFUSEUR OPALE

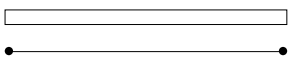

L = 584 mm

	K	REF.	W	LUMEN			REF. DALI
IP 30	3000	SYS2L3B	26,8 W	3040 lm	○	3,9	SYS2L3DB
UGR 22	4000	SYS2L4B	26,8 W	3360 lm	○	3,9	SYS2L4DB

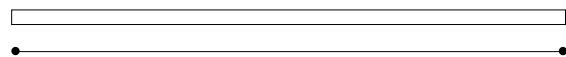

L = 1144 mm

	K	REF.	W	LUMEN			REF. DALI
IP 30	3000	SYS4L3B	53,6 W	6080 lm	○	4,9	SYS4L3DB
UGR 22	4000	SYS4L4B	53,6 W	6720 lm	○	4,9	SYS4L4DB

○ RAL9016

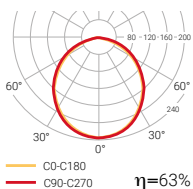

Sycom

ACCESSOIRES

Accessoire de suspension

	L (m)	COULEUR
1029SYS	2	○
1029SYP	2	○

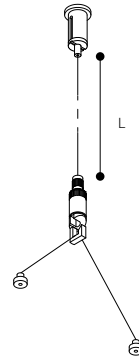

Boîte de raccordement et tuyau

	LONGUEUR DE TUYAU	COULEUR
ETC1029B	2	○
ETC10294MB	4	○

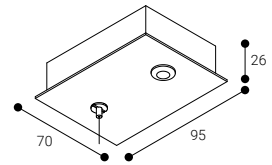

Accessoire de jonction

	COULEUR
SY014B	○

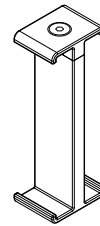

Coral

CORAL est un système d'éclairage LED basé sur un profilé en aluminium extrudé et laqué de section Ovale. Ce luminaire peut être installé en plafonnier ou en suspension.

Idéal pour les installations où une structure légère linéaire est nécessaire.



 72000 h. L70B10	CRI >80	 105°	Rendement (%) 75
---	----------------------	---	----------------------------

Sécurité photobiologique

RG0  **0** Sans risque

Pour en savoir plus page 443

Suspendu au plafond

Adossé au plafond





Coral

Installation Suspendu au plafond
 Adossé au plafond

Diffuseur ☉

Source de lumière LED

Sécurité photobiologique 0

UGR 22

CRI >80

Ellipse de Macadam 3

Ángulos de apertura 105

Plage puissance (W) 26,8-53,6

Température de couleur (°K) 3000 | 4000

Plage de lumière 3040-6720

Facteur de puissance 0,95

Rendement (%) 75

Vie utile 72000 h L70B10

Option DALI –

Fonctionnement continu 24 h ✓

IP 30

Catégorie I

Efficacité énergétique D | E

☉ Diffuseur opale



RAL9016



RAL7001



Autre valeurs
 CRI à consulter

Coral

Suspendu au plafond

Adossé au plafond

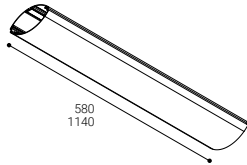
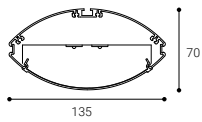

72000 h.
L70B10

CRI
>80

105°

Rendement (%)
75

Sécurité photobiologique

RG0 **0** Sans risque

*Durée inférieure à 3h.

Pour en savoir plus page 443



◎ DIFFUSEUR OPALE

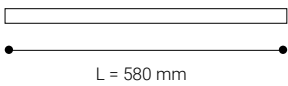

	K	REF.	W	LUMEN			REF. DALI
IP 30	3000	C23LOB	26,8 W	3040 lm	○	1,8	—
UGR 22	4000	C24LOB	26,8 W	3360 lm	○	1,8	—

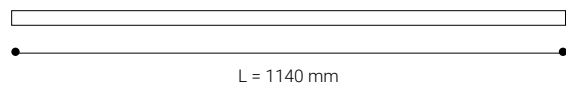

	K	REF.	W	LUMEN			REF. DALI
IP 30	3000	C43LOB	53,6 W	6080 lm	○	3,5	—
UGR 22	4000	C44LOB	53,6 W	6720 lm	○	3,5	—

○ RAL9016

● RAL7001 Remplacer "B" par "G" dans la référence

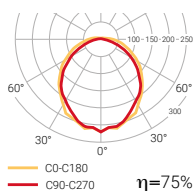

POSSIBILITÉ DE RÉGULATION DALI

ACCESSOIRES D'ASSEMBLAGE INCLUS

Coral

ACCESSOIRES

Accessoire de suspension

	L (m)	COULEUR
1027B	4	○
1027G	4	●
1028B	2	○
1028G	2	●
1029L2	2	○
1029L4	4	○

1027 / 1028

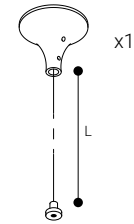

1029

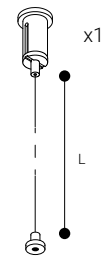

Cache d'extrémité

	COULEUR
C015B	○
C015G	●
C016B	○
C016G	●

C015

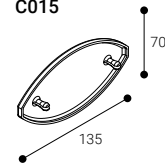

C016

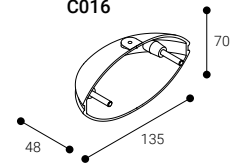

Accessoire coude

	COULEUR
C006B	○
C006G	●

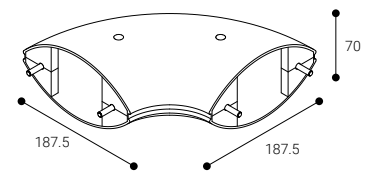



Zafiro

Zafiro est un système suspendu avec des dimensions réduites. Spécialement conçu pour des sources lumineuses LED, réalisé à partir de profilés d'aluminium.

 **72000 h.**
L70B10

CRI
>80

 **100°**

Rendement (%)
54,2

Sécurité photobiologique

RG0  **0** Sans risque

Pour en savoir plus page 443

Suspendu au plafond

Adossé au plafond

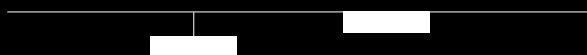



Zafiro

Installation	Suspendu au plafond Adossé au plafond
Diffuseur	☉
Source de lumière	LED
Sécurité photobiologique	0
UGR	22
CRI	>80
Ellipse de Macadam	3
Ángulos de apertura	100
Plage puissance (W)	26,8-57
Température de couleur (°K)	3000 4000
Plage de lumière	3040-7740
Facteur de puissance	0,95
Rendement (%)	54,2
Vie utile	72000 h L70B10
Option DALI	–
Fonctionnement continu 24 h	✓
IP	30
Catégorie	I
Efficacité énergétique	D E

☉ Diffuseur opale



Autre valeurs
CRI à consulter



RAL9016



RAL7001

Zafiro

Suspendu au plafond

Adossé au plafond

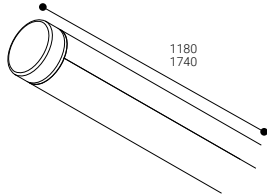
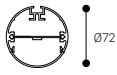

72000 h.
L70B10

CRI
>80

100°

Rendement (%)
54,2

Sécurité photobiologique

RG0 **0** Sans risque

*Durée inférieure à 3h.

Pour en savoir plus page 443

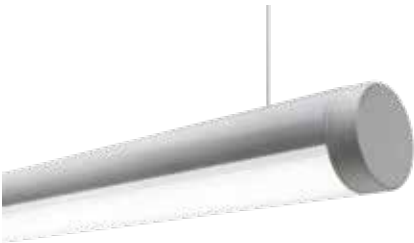

☉ DIFFUSEUR OPALE

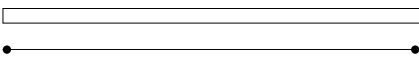

L = 1180 mm

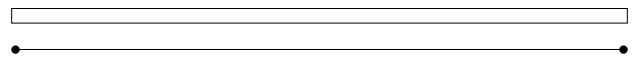

L = 1740 mm

	K	REF.	W	LUMEN			REF. DALI
IP 30	3000	Z4L3OB	26,8 W	3040 lm	○	2,0	—
		Z4H3OB	38 W	4640 lm	○	2,0	—
UGR 22	4000	Z4L4OB	26,8 W	3360 lm	○	2,0	—
		Z4H4OB	38 W	5160 lm	○	2,0	—

	K	REF.	W	LUMEN			REF. DALI
IP 30	3000	Z6L3OB	40,2 W	4560 lm	○	2,9	—
		Z6H3OB	57 W	6960 lm	○	2,9	—
UGR 22	4000	Z6L4OB	40,2 W	5040 lm	○	2,9	—
		Z6H4OB	57 W	7740 lm	○	2,9	—

○ RAL9016

● RAL7001 Remplacer "B" par "G" dans la référence

POSSIBILITÉ DE RÉGULATION DALI

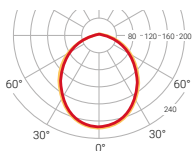

— CO-C180
— C90-C270 $\eta=54\%$

Zafiro

ACCESSOIRES

Accessoire de suspension

	L (m)	COULEUR
1029L2	2	●
1029L4	4	●

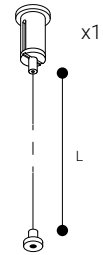



Ruban LED

Nous proposons une solution professionnelle complète pour l'éclairage décoratif à travers rubans LED.

Rubans LED 24 V monochromes ou RGBW pour intérieurs (IP20) ou extérieurs (IP67) de haute luminosité, des solutions idéales pour éclairer et décorer tout espace domestique, commercial ou professionnel.

Large gamme de profils qui s'adapte parfaitement aux besoins de tout projet.

Normalit propose un service de fourniture de solutions entièrement personnalisées et prêtes à installer: Bande LED + Profil + Diffuseur + Accessoires.



Consultez notre service de coupe et de montage

Ruban LED

Profils

Nous proposons différents types de profilés pour différentes exécutions: encastré, de surface et d'angle. Également des profils de différentes hauteurs et dans lesquels il est possible d'intégrer des rubans IP67 de plus grande largeur.

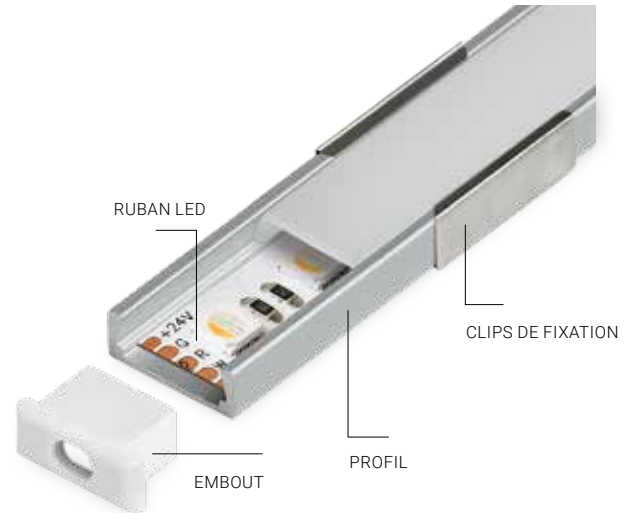

PROFILS ENCASTRÉS

ENCASTRÉ DE FAIBLE HAUTEUR



LONGUEUR		COMPATIBLE RUBAN	
TLP1A	1 m	IP 20 Monochrome	
TLP2A	2 m		

DIFFUSEURS

OPALE

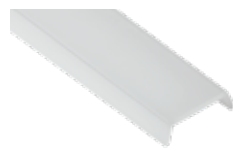

LONGUEUR

TL01AB	1 m
TL02AB	2 m

TRANSPARENT



LONGUEUR

TLT1AB	1 m
TLT2AB	2 m

ACCESSOIRES

EMBOUTS

TLPAT



CLIPS DE FIXATION

TLPABS

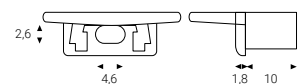

Ruban LED

PROFILS ENCASTRÉS

ENCASTRÉ STANDARD



LONGUEUR		COMPATIBLE RUBAN	
TLP1C	1 m	IP 20 Monochrome	IP 67 Monochrome
TLP2C	2 m	IP 20 RGBW	IP 67 RGBW

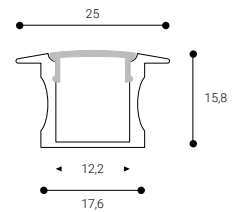

DIFFUSEURS

OPALE



LONGUEUR

TL01CD	1 m
TL02CD	2 m

TRANSPARENT



LONGUEUR

TLT1CD	1 m
TLT2CD	2 m

ACCESSOIRES

EMBOUTS



TLPCT

CLIPS DE FIXATION

TLPCDS

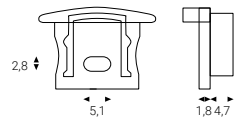

LARGE ENCASTRÉ



LONGUEUR		COMPATIBLE RUBAN	
TLP1F	1 m	IP 20 Monochrome	IP 67 Monochrome
TLP2F	2 m	IP 20 RGBW	IP 67 RGBW

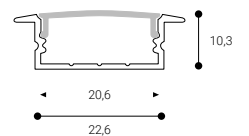

DIFFUSEURS

OPALE



LONGUEUR

TL01FG	1 m
TL02FG	2 m

TRANSPARENT



LONGUEUR

TLT1FG	1 m
TLT2FG	2 m

ACCESSOIRES

EMBOUTS



TLPFT

CLIPS DE FIXATION

TLPFGS

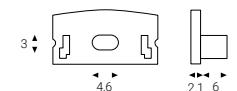

Ruban LED

PROFILS POUR INSTALLATION EN SAILLIE

PROFILÉ SAILLIE FAIBLE HAUTEUR



	LONGUEUR
TLP1B	1 m
TLP2B	2 m

COMPATIBLE RUBAN
IP 20 Monochrome

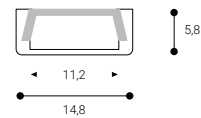

DIFFUSEURS

OPALE



TRANSPARENT



	LONGUEUR
TLO1AB	1 m
TLO2AB	2 m

	LONGUEUR
TLT1AB	1 m
TLT2AB	2 m

ACCESSOIRES

EMBOUTS

TLPBT



CLIPS DE FIXATION

TLPABS

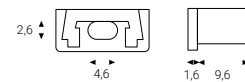

PROFILÉ SAILLIE STANDARD



	LONGUEUR
TLP1D	1 m
TLP2D	2 m

COMPATIBLE RUBAN
IP 20 Monochrome
IP 20 RGBW
IP 67
Monochrome

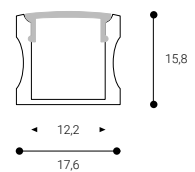

DIFFUSEURS

OPALE



TRANSPARENT

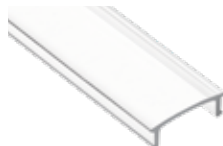

	LONGUEUR
TLO1CD	1 m
TLO2CD	2 m

	LONGUEUR
TLT1CD	1 m
TLT2CD	2 m

ACCESSOIRES

EMBOUTS

TLPDT



CLIPS DE FIXATION

TLPDCDS

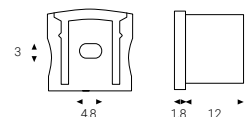

Ruban LED

PERFILES PARA SUPERFICIE

PROFILÉ SAILLIE LARGE



LONGUEUR

TLP1G	1 m
TLP2G	2 m

COMPATIBLE RUBAN

IP 20	Monochrome	IP 67	Monochrome
IP 20	RGBW	IP 67	RGBW

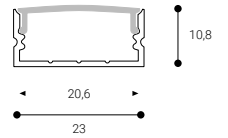

DIFFUSEURS

OPALE

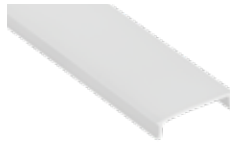

LONGUEUR

TL01FG	1 m
TL02FG	2 m

TRANSPARENT



LONGUEUR

TLT1FG	1 m
TLT2FG	2 m

ACCESSOIRES

EMBOUTS

TLPGT



CLIPS DE FIXATION

TLPFGS

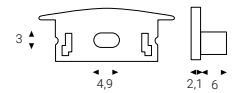

Ruban LED

Profils d'Angle

ANGLE STANDARD



LONGUEUR

TLP1E	1 m
TLP2E	2 m

COMPATIBLE RUBAN

IP 20 Monochrome	IP 67	Monochrome
IP 20 RGBW		Monochrome

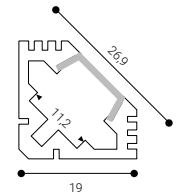

DIFFUSEURS

OPALE



LONGUEUR

TLO1AB	1 m
TLO2AB	2 m

TRANSPARENT



LONGUEUR

TLT1AB	1 m
TLT2AB	2 m

ACCESSOIRES

EMBOUTS

TLPET



CLIPS DE FIXATION

TLPES

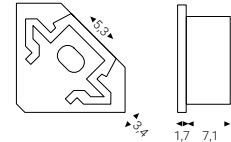

ANGLE LARGE



LONGUEUR

TLP1H	1 m
TLP2H	2 m

COMPATIBLE RUBAN

IP 20 Monochrome	IP 67	Monochrome
IP 20 RGBW	IP 67	RGBW

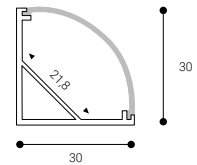

DIFFUSEURS

OPALE



LONGUEUR

TLO1H	1 m
TLO2H	2 m

TRANSPARENT



LONGUEUR

TLT1H	1 m
TLT2H	2 m

ACCESSOIRES

EMBOUTS

TLPHT



CLIPS DE FIXATION

TLPHS

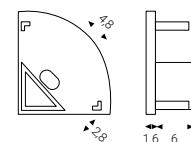



Ruban LED

Ruban LED IP20

! LIVRÉ EN ROULEAUX DE 30 MÈTRES.
CONSULTEZ D'AUTRES IMAGES.

IP20 MONOCHROMATIC

LED  IP 20 CRI 90 24 V

Rubans LED d'intérieur monochrome (IP20) avec ruban adhésif 3M intégré. Disponible en quatre puissances (4,8 w / 9,6 w / 14,4 w / 19,2 w) et quatre températures de couleur (2700 K / 3000 K / 4000 K / 5000 K).

4,8 W/m 60 Leds/m Vie utile **50000 h.** L70B10



	Lm/m	K	LARGE	→ ✂ ←
TL0427I	387 lm	2700	8,5 mm	100 mm
TL0430I	399 lm	3000	8,5 mm	100 mm
TL0440I	420 lm	4000	8,5 mm	100 mm
TL0450I	442 lm	5000	8,5 mm	100 mm

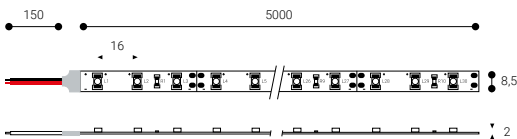

9,6 W/m 120 Leds/m Vie utile **50000 h.** L70B10

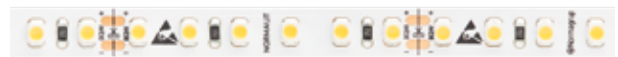

	Lm/m	K	LARGE	→ ✂ ←
TL0827I	774 lm	2700	8,5 mm	50 mm
TL0830I	798 lm	3000	8,5 mm	50 mm
TL0840I	840 lm	4000	8,5 mm	50 mm
TL0850I	884 lm	5000	8,5 mm	50 mm

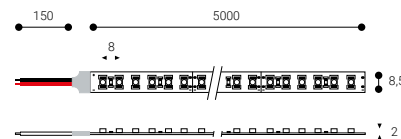

14,4 W/m 180 Leds/m Vie utile **50000 h.** L70B10



	Lm/m	K	LARGE	→ ✂ ←
TL1227I	1106 lm	2700	10 mm	34 mm
TL1230I	1140 lm	3000	10 mm	34 mm
TL1240I	1200 lm	4000	10 mm	34 mm
TL1250I	1263 lm	5000	10 mm	34 mm

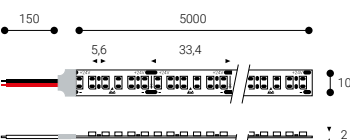

19,2 W/m 240 Leds/m Vie utile **50000 h.** L70B10



	Lm/m	K	LARGE	→ ✂ ←
TL1727I	1567 lm	2700	10 mm	25 mm
TL1730I	1615 lm	3000	10 mm	25 mm
TL1740I	1700 lm	4000	10 mm	25 mm
TL1750I	1789 lm	5000	10 mm	25 mm

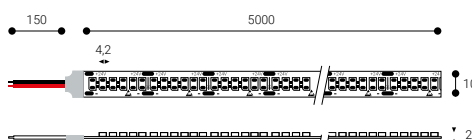

Ruban LED

Ruban LED IP20

! LIVRÉ EN ROULEAUX DE 30 MÈTRES.
CONSULTEZ D'AUTRES IMAGES.

IP20 RGBW

LED CE IP 20 24 V

RGBW Led strips (IP20) for indoors with adhesive tape included.

Rubans LED RGBW (IP20) intérieurs avec ruban adhésif 3M intégré. Contrairement aux rubans LED monochrome, les rubans LED RGBW permettent de créer des environnements personnalisés grâce au contrôle des couleurs en mélangeant le Rouge, le Vert et le Bleu. De plus, il est possible de jouer avec les différentes nuances de lumière blanche (du blanc chaud au blanc froid). Disponible en deux puissances (19,2 w / 23 w).

19,2 W/m 60 Leds/m Vie utile **50000 h.** L70B10



Lm/m LARGE ↔

TL07RGI R: 120 G: 300 B:110 W: 400 12 mm 84 mm

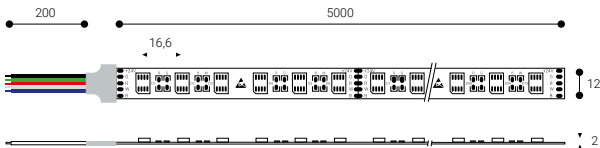

23 W/m 72 Leds/m Vie utile **50000 h.** L70B10



Lm/m LARGE ↔

TL14RGI R: 150 G: 375 B:138 W: 500 12 mm 84 mm

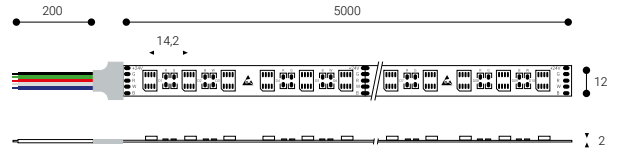

Ruban LED

Ruban LED IP67

! LIVRÉ EN ROULEAUX DE 10 MÈTRES.
CONSULTEZ D'AUTRES IMAGES.

IP67 MONOCHROMATIC

LED CE IP 67  CRI 90 24 V

Rubans LED d'extérieur monochrome (IP67) avec ruban adhésif 3M intégré.
Disponible en quatre puissances (4,8 w / 9,6 w / 14,4 w / 19,2 w) et quatre températures de couleur (2700 K / 3000 K / 4000 K / 5000 K).

4,8 W/m 60 Leds/m Vie utile **50000 h.** L70B10



	Lm/m	K	LARGE	
TL04270	387 lm	2700	10,7 mm	100 mm
TL04300	399 lm	3000	10,7 mm	100 mm
TL04400	420 lm	4000	10,7 mm	100 mm
TL04500	442 lm	5000	10,7 mm	100 mm

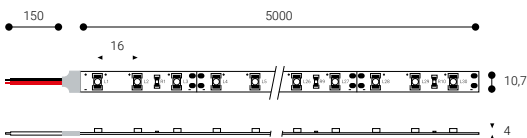

9,6 W/m 120 Leds/m Vie utile **50000 h.** L70B10



	Lm/m	K	LARGE	
TL08270	774 lm	2700	10,7 mm	50 mm
TL08300	798 lm	3000	10,7 mm	50 mm
TL08400	840 lm	4000	10,7 mm	50 mm
TL08500	884 lm	5000	10,7 mm	50 mm



14,4 W/m 60 Leds/m Vie utile **50000 h.** L70B10



	Lm/m	K	LARGE	
TL12270	1106 lm	2700	12,5 mm	100 mm
TL12300	1140 lm	3000	12,5 mm	100 mm
TL12400	1200 lm	4000	12,5 mm	100 mm
TL12500	1263 lm	5000	12,5 mm	100 mm

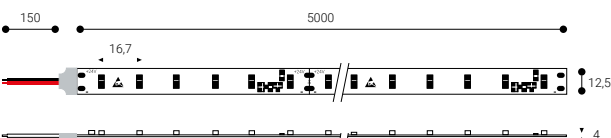

19,2 W/m 120 Leds/m Vie utile **50000 h.** L70B10



	Lm/m	K	LARGE	
TL17270	1567 lm	2700	12,5 mm	50 mm
TL17300	1615 lm	3000	12,5 mm	50 mm
TL17400	1700 lm	4000	12,5 mm	50 mm
TL17500	1789 lm	5000	12,5 mm	50 mm

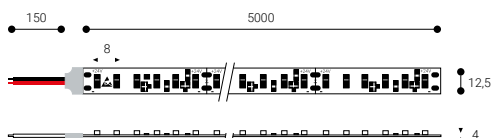

Ruban LED

Ruban LED IP67

! LIVRÉ EN ROULEAUX DE 10 MÈTRES.
CONSULTEZ D'AUTRES IMAGES.

IP67 RGBW

LED CE IP 67 24 V

Rubans LED RGBW (IP67) extérieurs avec ruban adhésif 3M intégré. Contrairement aux rubans LED monochrome, les rubans LED RGBW permettent de créer des environnements personnalisés grâce au contrôle des couleurs en mélangeant le Rouge, le Vert et le Bleu. De plus, il est possible de jouer avec les différentes nuances de lumière blanche (du blanc chaud au blanc froid). Disponible en deux puissances (19,2 w / 23 w).

19,2 W/m 60 Leds/m Vie utile **50000 h.** L70B10



Lm/m LARGE

TL07RGO R: 120 G: 300 B:110 W: 400 14 mm 100 mm

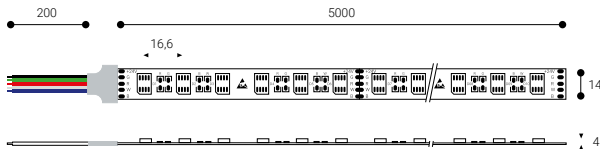

23 W/m 72 Leds/m Vie utile **50000 h.** L70B10



Lm/m LARGE

TL14RGO R: 150 G: 375 B:138 W: 500 14 mm 100 mm

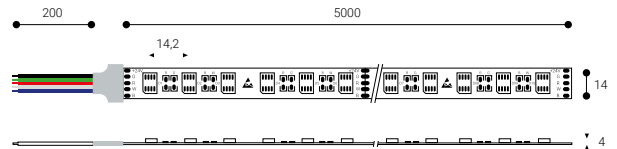

ACCESSOIRES

DESCRIPTION

TLIP13	Sac d'accessoires pour la manipulation de bandes led IP67 de 10,7 mm de large. Comprend la borne, le connecteur et embout final et les clips de fixation
TLIP15	Sac d'accessoires pour la manipulation de bandes led IP67 de 12,5 mm de large. Comprend la borne, le connecteur et embout final et les clips de fixation
TLIP17	Sac d'accessoires pour la manipulation de bandes led IP67 de 14 mm de large. Comprend la borne, le connecteur et embout final et les clips de fixation

Ruban LED

Drivers

POUR RUBANS LED

Standard

IP 20		IP 67 		DIMENSIONS			
	w		w	X	Y	Z	
BE03024	30	BE030240	30	BE03024	153	41,4	32
BE06024	60	BE075240	75	BE06024	180	52	30
BE07524	75	BE100240	100	BE07524	180	52	30
BE12024	120	BE150240	150	BE12024	300	40	30
BE18024	180	BE200240	200	BE18024	345	50	35
BEU35024	350	BEU300240	300	BEU35024	220	62	31
				BE030240	131	42	34
				BE075240	155	49	32
				BE100240	206	68,6	37
				BE150240	206	68,6	37
				BE200240	206	68,6	37
				BEU300240	246	77	39,5

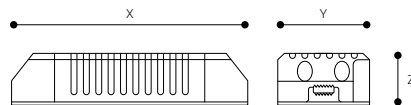

DALI 

Compatible avec

NormaLINK 

IP 20		DIMENSIONS			
	w	X	Y	Z	
BE03524D	35	BE03524D	195	43	30,2
BE06024D	60	BE06024D	225	43	30,2
BE10024D	100	BE10024D	295	43	29,8
BE15024D	150	BE15024D	325	43	30,2

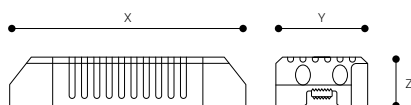

Ruban LED

Contrôleurs



CONTRÔLE À DISTANCE

TRARF (RGBW)

Ensemble de télécommande et contrôleur pour Ruban led RGBW.

- Permet de contrôler jusqu'à huit zones.
- Doté d'une bague de sélection de couleur.
- Programmes prédéfinis : 9.
- Transmission radio fréquence 2,4 GHz
- Portée maximale : 30 m.
- Dimensions du bouton : 18x55x130 mm
- Alimentation : 3 V (2 piles AAA).
- Fabriqué en polycarbonate.
- Dimensions du contrôleur : 23,5x48x89 mm
- Alimentation : 24 Vcc.
- Puissance maximale : 360 W.
- Puissance maximale par canal : 144 W.

TRARF-M

Commande à distance pour contrôleur TRARF-C.

TRARF-C

Contrôleur pour Ruban led RGBW.

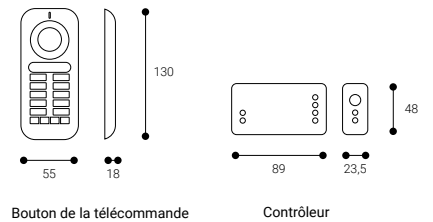

Câblage de la télécommande

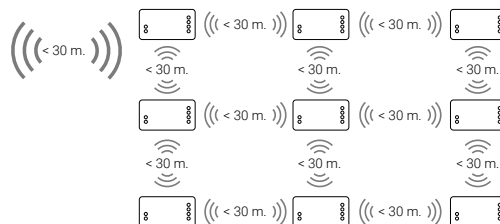
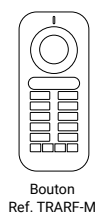
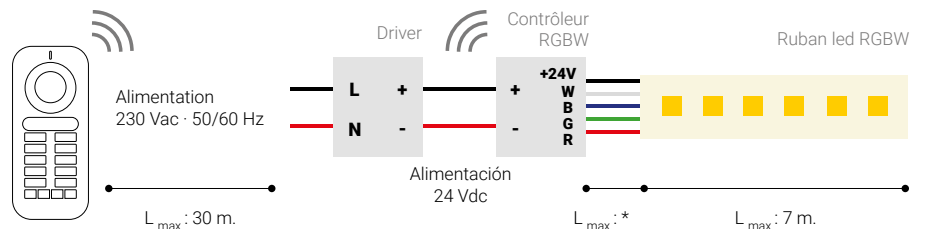

Chaque contrôleur est capable de relayer le signal vers d'autres contrôleurs dans un rayon de moins de 30 mètres.

* Longueur maximale de 2 mètres pour câble de section inférieure à 0,5 mm². Pour plus de 2 mètres, utilisez du câble d'une section de 1,5 mm².

Ruban LED

Amplificateurs

TRAMP (Monochrome y RGBW)

Aplificateur pour ruban LED RGBW 24 V.

- Puissance de sortie : 768 W.
- Dimensions : 147x70x34 mm.
- Alimentation : 24 Vcc

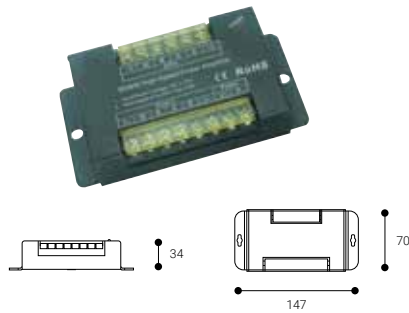

TLRA

Aplificateur de signal pour bandes LED monocolores 12-24 Vcc.

- Puissance de sortie : 192 W.
- Dimensions : 45x45x12 mm.
- Alimentation : 24 Vcc

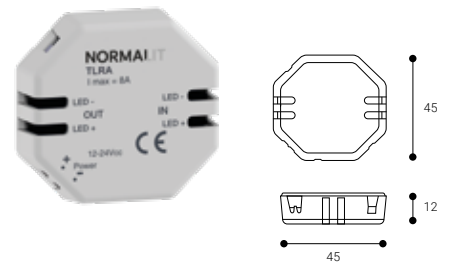

Régulateurs

TLRD

Régulateur pour rubans LED unicolores 12-48 V DC avec bouton rotatif

- Puissance de sortie : 192 W.
- Dimensions : 90x17,5x60 mm
- (1 module rail DIN)
- Alimentation : 24 V DC

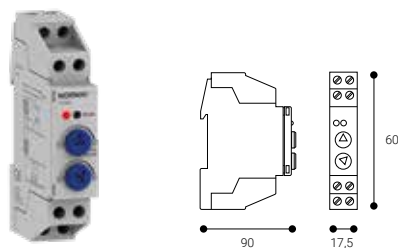

TLRP

Régulateur pour bandes LED monocolores 12-48 V DC.

- Puissance de sortie : 192 W.
- Dimensions : 46x46x24 mm.
- Alimentation : 24 Vcc

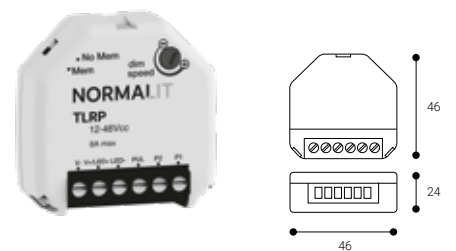

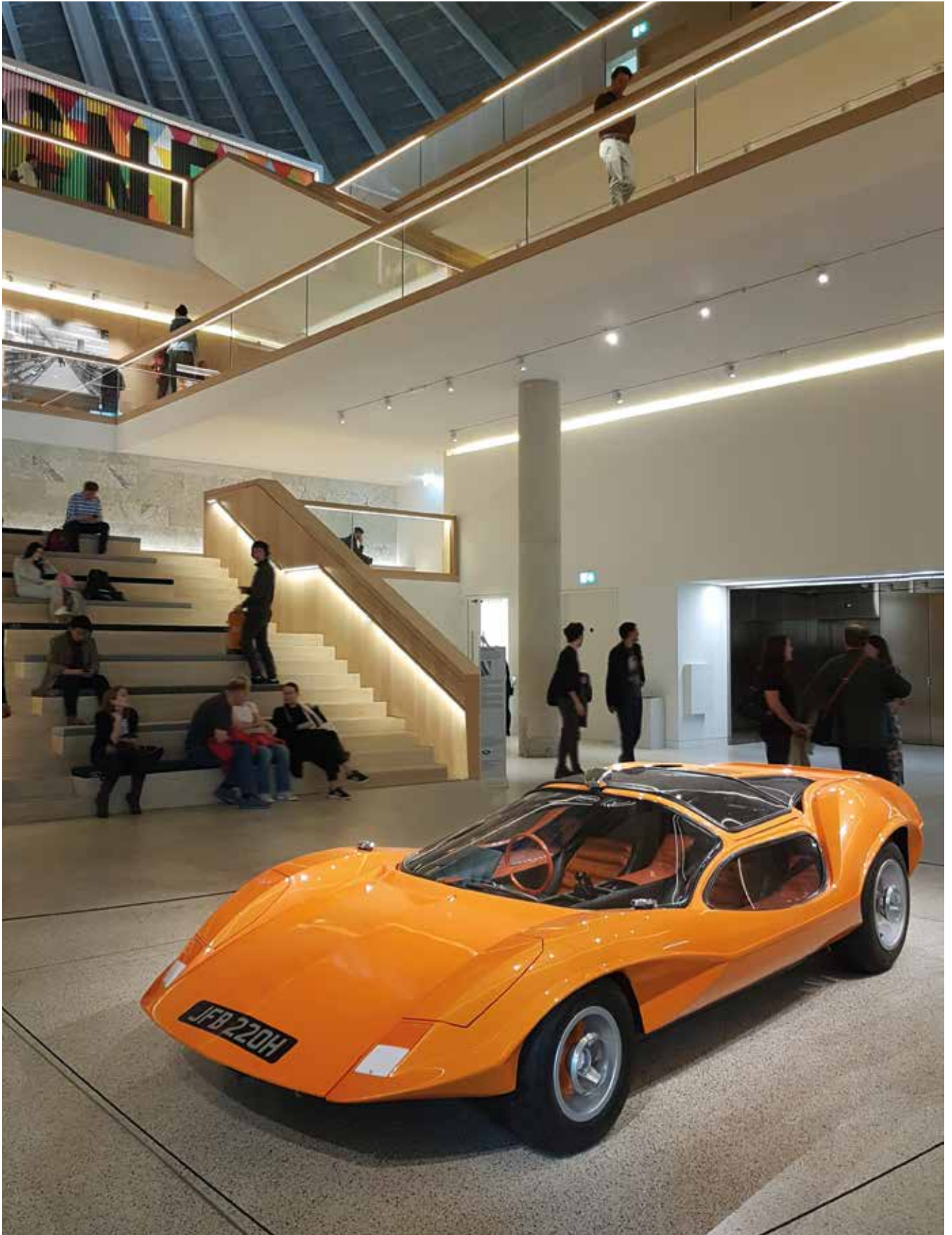

Projecteurs





Silk
364 | N



Aqa
372



Dot
378



Area
384



Prolit
394



Avalon
398 | N



Nora
406

Silk



SILK est la nouvelle gamme de projecteurs intérieurs pour montage sur rail. Une solution d'éclairage architectural minimaliste conçue pour un usage universel grâce à sa flexibilité d'intégration dans l'espace

Optiques

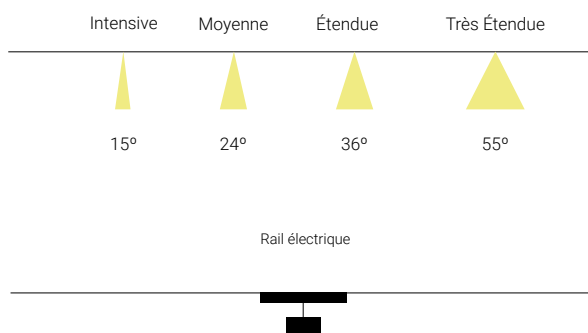





Silk

Installation	Rail électrique
Diffuseur	☉
Source de lumière	LED
Sécurité photobiologique	1
UGR	22
CRI	>90
Ellipse de Macadam	3
Plage angle d'ouverture	15-55
Plage puissance (W)	22-29,6
Température de couleur (°K)	2700 3000 4000
Plage de lumière	2340-3410
Facteur de puissance	0,95
Rendement (%)	87
Vie utile	60000 h L80B10
Option DALI	✓
Fonctionnement continu 24 h	✓
IP	20
Catégorie	II
Efficacité énergétique	D E

☉ Sans diffuseur

 Autre valeurs CRI à consulter

Une focalisation parfaite

Le réflecteur d'aluminium réfléchit des projecteurs Silk permet une distribution plus uniforme de la lumière dans les espaces intérieurs, en garantissant une focalisation parfaite dans chacune des optiques de faisceau.

 **RÉFLECTEURS INTERCHANGEABLES À CONSULTER**



RAL9016



RAL9005



Plus durable et viable

Le corps en fonte d'aluminium optimise la dissipation thermique en prolongeant la vie utile des projecteurs jusqu'à 60.000 heures.



Silk

Rail électrique

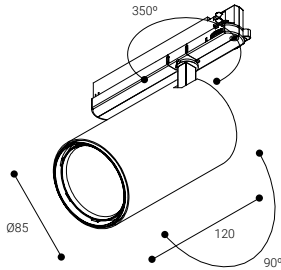

60000 h. L80B10	CRI >90	15-55°	Rendement (%) 87
---------------------------	----------------------	---------------	----------------------------

Sécurité photobiologique

RG1* **1** Faible risque

*Durée inférieure à 3h.

Pour en savoir plus page 443



OPTIQUE INTENSIVE

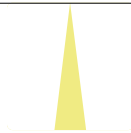

15°

	K	REF.	W	LUMEN			REF. DALI
IP 20	2700	PIM22SB	22 W	2340 lm		0,7	PIM22DSB
UGR 22	3000	PIM23SB	22 W	2520 lm		0,7	PIM23DSB
	4000	PIM24SB	22 W	2715 lm		0,7	PIM24DSB

RAL9016

RAL9005 Remplacer "B" par "N" dans la référence

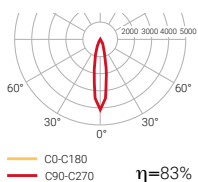

OPTIQUE MOYENNE

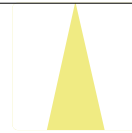

24°

	K	REF.	W	LUMEN			REF. DALI
IP 20	2700	PIM22MB	22 W	2340 lm		0,7	PIM22DMB
UGR 22	3000	PIM23MB	22 W	2520 lm		0,7	PIM23DMB
	4000	PIM24MB	22 W	2715 lm		0,7	PIM24DMB

RAL9016

RAL9005 Remplacer "B" par "N" dans la référence

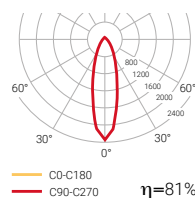

Silk

Rail électrique

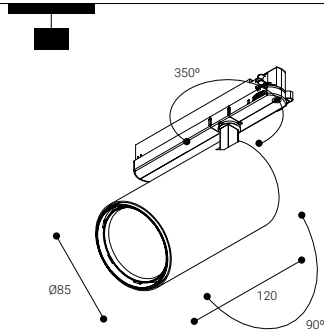

60000 h.
L80B10

CRI
>90

△
15-55°

Rendement (%)
87

Sécurité photobiologique

RG1* **1** Faible risque

*Durée inférieure à 3h.

Pour en savoir plus page 443

OPTIQUE ÉTENDUE



36°

	K	REF.	W	LUMEN			REF. DALI
IP 20	2700	PIM22FB	22 W	2340 lm	○	0,7	PIM22DFB
UGR 22	3000	PIM23FB	22 W	2520 lm	○	0,7	PIM23DFB
	4000	PIM24FB	22 W	2715 lm	○	0,7	PIM24DFB

○ RAL9016

● RAL9005 Remplacer "B" par "N" dans la référence

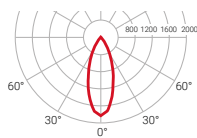

— C0-C180
— C90-C270 $\eta=82\%$



OPTIQUE TRÈS ÉTENDUE



55°

	K	REF.	W	LUMEN			REF. DALI
IP 20	2700	PIM22WB	22 W	2340 lm	○	0,7	PIM22DWB
UGR 22	3000	PIM23WB	22 W	2520 lm	○	0,7	PIM23DWB
	4000	PIM24WB	22 W	2715 lm	○	0,7	PIM24DWB

○ RAL9016

● RAL9005 Remplacer "B" par "N" dans la référence

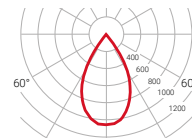

— C0-C180
— C90-C270 $\eta=83\%$



Silk

Rail électrique

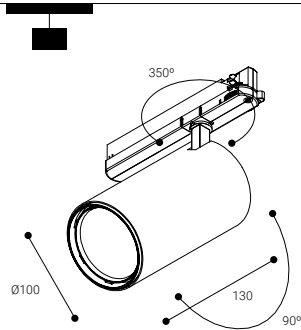

LED CE RoHS

60000 h. L80B10 | CRI >90 | 15-55° | Rendement (%) 87

Sécurité photobiologique

RG1* 1 Faible risque

*Durée inférieure à 3h.

Pour en savoir plus page 443



OPTIQUE INTENSIVE



15°

	K	REF.	W	LUMEN			REF. DALI
IP 20	2700	PI32SB	29,6 W	2940 lm	○	0,8	PI32DSB
UGR 22	3000	PI33SB	29,6 W	3170 lm	○	0,8	PI33DSB
	4000	PI34SB	29,6 W	3410 lm	○	0,8	PI34DSB

○ RAL9016

● RAL9005 Remplacer "B" par "N" dans la référence

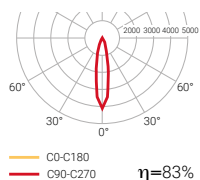

DALI Compatible avec NormoLINK

OPTIQUE MOYENNE

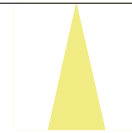

24°

	K	REF.	W	LUMEN			REF. DALI
IP 20	2700	PI32MB	29,6 W	2940 lm	○	0,8	PI32DMB
UGR 22	3000	PI33MB	29,6 W	3170 lm	○	0,8	PI33DMB
	4000	PI34MB	29,6 W	3410 lm	○	0,8	PI34DMB

○ RAL9016

● RAL9005 Remplacer "B" par "N" dans la référence

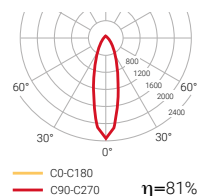

DALI Compatible avec NormoLINK

Silk

Rail électrique

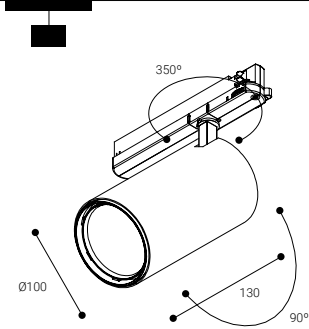

60000 h.
L80B10

CRI
>90

△
15-55°

Rendement (%)
87

Sécurité photobiologique

RG1* **1** Faible risque

*Durée inférieure à 3h.

Pour en savoir plus page 443

OPTIQUE ÉTENDUE



36°

	K	REF.	W	LUMEN			REF. DALI
IP 20	2700	PI32FB	29,6W	2940 lm	○	0,8	PI32DFB
UGR 22	3000	PI33FB	29,6W	3170 lm	○	0,8	PI33DFB
	4000	PI34FB	29,6W	3410 lm	○	0,8	PI34DFB

○ RAL9016

● RAL9005 Remplacer "B" par "N" dans la référence

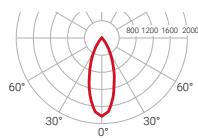

— C0-C180
— C90-C270 $\eta=82\%$

Compatible avec **NormaLINK**

OPTIQUE TRÈS ÉTENDUE

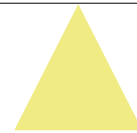

55°

	K	REF.	W	LUMEN			REF. DALI
IP 20	2700	PI32WB	29,6W	2940 lm	○	0,8	PI32DWB
UGR 22	3000	PI33WB	29,6W	3170 lm	○	0,8	PI33DWB
	4000	PI34WB	29,6W	3410 lm	○	0,8	PI34DWB

○ RAL9016

● RAL9005 Remplacer "B" par "N" dans la référence

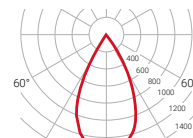

— C0-C180
— C90-C270 $\eta=93\%$

Compatible avec **NormaLINK**

Aqa



AQA est le nouveau projecteur cylindrique,
élégant, attractif et robuste.

Optiques

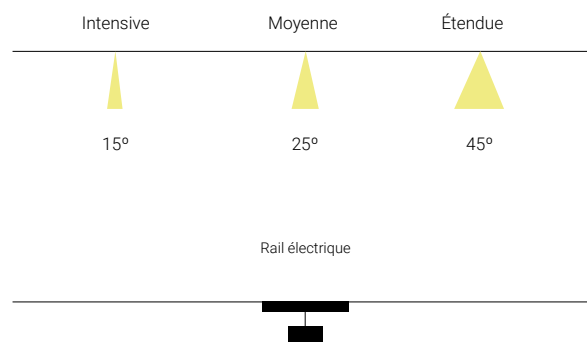



ESPA
CA
MISION

DIRECCION



 ÉQUIPEMENT INTÉGRÉ DANS L'ADAPTATEUR DE RAIL



Aqa

Installation	Rail électrique
Diffuseur	☉
Source de lumière	LED
Sécurité photobiologique	1
UGR	19
CRI	>80
Ellipse de Macadam	3
Plage angle d'ouverture	15-45
Plage puissance (W)	11,8-25,1
Température de couleur (°K)	3000 4000
Plage de lumière	1930-3780
Facteur de puissance	0,97
Rendement (%)	81,8
Vie utile	60000 h L70B10
Option DALI	✓
Fonctionnement continu 24 h	✓
IP	20
Catégorie	II
Efficacité énergétique	B C

☉ Sans diffuseur

 **Autre valeurs CRI à consulter**



RAL9016



RAL9005



Le duo design - éclairage

Architecture et lumière, décoration d'intérieur et fonctionnalité, design et confort visuel. Lorsqu'il est question de créer des espaces agréables et attrayants, l'éclairage est un élément fondamental afin d'obtenir de bons résultats. Découvrez le potentiel d'une solution moderne, flexible et élégante afin de créer des ambiances en utilisant des accents de lumière et en mettant en avant les détails en fonction des caractéristiques de chaque endroit.



Aqa

Rail électrique

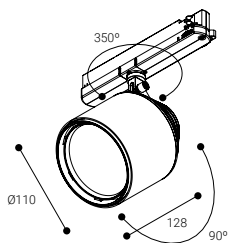

60000 h.
L70B10

CRI
>80

15-45°

Rendement (%)
81,8

Sécurité photobiologique

RG1* **1** Faible risque

*Durée inférieure à 3h.

Pour en savoir plus page 443



OPTIQUE INTENSIVE

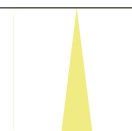

15°

	K	REF.	W	LUMEN			REF. DALI
IP 20	3000	PQ23SB	11,8 W	1930 lm	○	1,1	PQ23DSB
		PQ33SB	19,1 W	2650 lm	○	1,1	PQ33DSB
UGR 19	4000	PQ43SB	25,1 W	3580 lm	○	1,1	PQ43DSB
		PQ24SB	11,8 W	2050 lm	○	1,1	PQ24DSB
		PQ34SB	19,1 W	2850 lm	○	1,1	PQ34DSB
		PQ44SB	25,1 W	3780 lm	○	1,1	PQ44DSB

○ RAL9016

● RAL9005 Remplacer "B" par "N" dans la référence

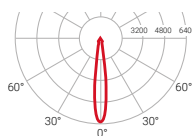

— C0-C180
— C90-C270 $\eta=82\%$

Compatible avec

Aqa

Rail électrique

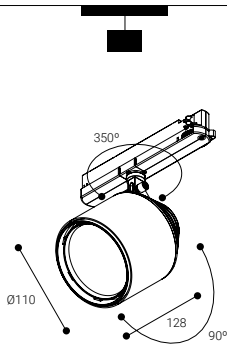

60000 h.
L70B10

CRI
>80

15-45°

Rendement (%)
81,8

Sécurité photobiologique

RG1* **1** Faible risque

*Durée inférieure à 3h.

Pour en savoir plus page 443

OPTIQUE MOYENNE

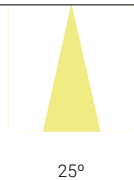

25°

	K	REF.	W	LUMEN			REF. DALI
IP 20	3000	PQ23MB	11,8 W	1930 lm			PQ23DMB
		PQ33MB	19,1 W	2650 lm			PQ33DMB
		PQ43MB	25,1 W	3580 lm			PQ43DMB
UGR 19	4000	PQ24MB	11,8 W	2050 lm			PQ24DMB
		PQ34MB	19,1 W	2850 lm			PQ34DMB
		PQ44MB	25,1 W	3780 lm			PQ44DMB

OPTIQUE ÉTENDUE



45°

	K	REF.	W	LUMEN			REF. DALI
IP 20	3000	PQ23FB	11,8 W	1930 lm			PQ23DFB
		PQ33FB	19,1 W	2650 lm			PQ33DFB
		PQ43FB	25,1 W	3580 lm			PQ43DFB
UGR 19	4000	PQ24FB	11,8 W	2050 lm			PQ24DFB
		PQ34FB	19,1 W	2850 lm			PQ34DFB
		PQ44FB	25,1 W	3780 lm			PQ44DFB

- RAL9016
- RAL9005 Remplacer "B" par "N" dans la référence

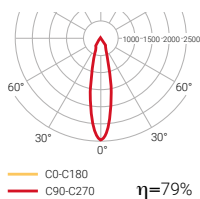

- RAL9016
- RAL9005 Remplacer "B" par "N" dans la référence

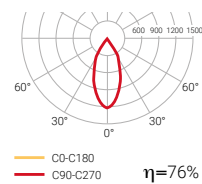

Dot



DOT est un projecteur de forme carrée pour les locaux commerciaux et d'expositions.

Optiques

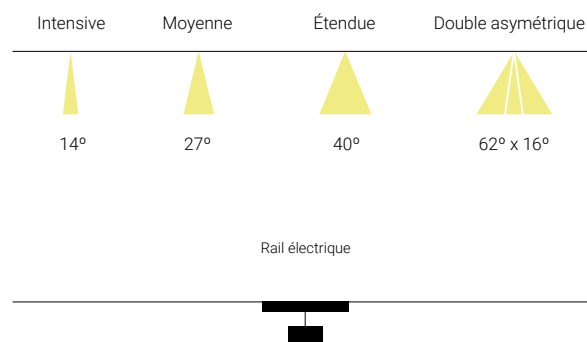



Dot

Installation	Rail électrique
Diffuseur	☉
Source de lumière	LED
Sécurité photobiologique	1
UGR	19
CRI	>90
Ellipse de Macadam	3
Plage angle d'ouverture	14-62
Plage puissance (W)	24,6
Température de couleur (°K)	3000 4000
Plage de lumière	2700
Facteur de puissance	0,9
Rendement (%)	91,3
Vie utile	50000 h L70B10
Option DALI	✓
Fonctionnement continu 24 h	✓
IP	20
Catégorie	II
Efficacité énergétique	E

☉ Sans diffuseur

+ ÉQUIPEMENT INTÉGRÉ DANS L'ADAPTATEUR DE RAIL

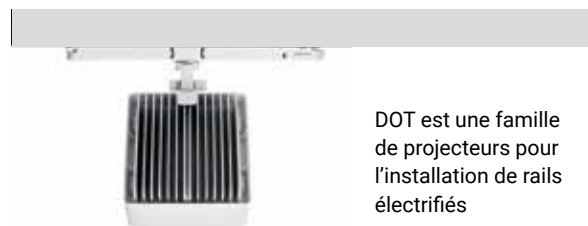

DOT est une famille de projecteurs pour l'installation de rails électrifiés



RAL9016



RAL9005

Dot

Rail électrique

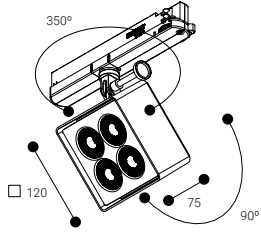

50000 h. L70B10	CRI >90	14-62°	Rendement (%) 91,3
---------------------------	----------------------	---------------	------------------------------

Sécurité photobiologique

RG1* **1** Faible risque

*Durée inférieure à 3h.

Pour en savoir plus page 443



OPTIQUE INTENSIVE



	K	REF.	W	LUMEN			REF. DALI
IP 20	3000	PD33SB	24,6 W	2700 lm		1,0	PD33DSB
UGR 19	4000	PD34SB	24,6 W	2700 lm		1,0	PD34DSB

- RAL9016
- RAL9005 Remplacer "B" par "N" dans la référence

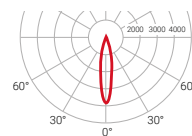

Compatible avec

C0-C180 $\eta=85\%$
 C90-C270

Dot

Rail électrique

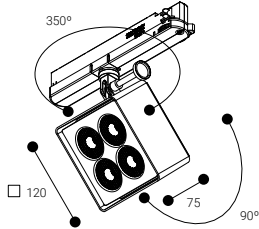

50000 h.
L70B10

CRI
>90

△
14-62°

Rendement (%)
91,3

Sécurité photobiologique

RG1* **1** Faible risque

*Durée inférieure à 3h.

Pour en savoir plus page 443

OPTIQUE MOYENNE



27°

	K	REF.	W	LUMEN			REF. DALI
IP 20	3000	PD33MB	24,6 W	2700 lm		1,0	PD33DMB
UGR 19	4000	PD34MB	24,6 W	2700 lm		1,0	PQ34DMB

OPTIQUE ÉTENDUE



40°

	K	REF.	W	LUMEN			REF. DALI
IP 20	3000	PD33FB	24,6 W	2700 lm		1,0	PD33DFB
UGR 19	4000	PD34FB	24,6 W	2700 lm		1,0	PD34DFB

○ RAL9016

● RAL9005 Remplacer "B" par "N" dans la référence

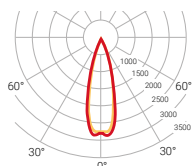

— C0-C180
— C90-C270 $\eta=91\%$



○ RAL9016

● RAL9005 Remplacer "B" par "N" dans la référence

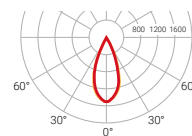

— C0-C180
— C90-C270 $\eta=83\%$



Dot

Rail électrique

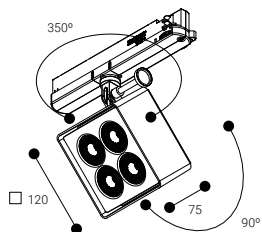

50000 h.
L70B10

CRI
>90

14-62°

Rendement (%)
91,3

Sécurité photobiologique

RG1* **1** Faible risque

*Durée inférieure à 3h.

Pour en savoir plus page 443



OPTIQUE OVAL

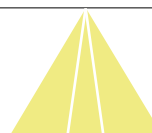

62° x 16°

	K	REF.	W	LUMEN			REF. DALI
IP 20	3000	PD330B	24,6 W	2700 lm	○	1,0	PD33DOB
UGR 19	4000	PD340B	24,6 W	2700 lm	○	1,0	PD34DOB

○ RAL9016

● RAL9005 Remplacer "B" par "N" dans la référence

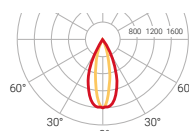

— C0-C180
— C90-C270 $\eta=73\%$

DALI Compatible avec
NormaLINK



Area



AREA est un projecteur très polyvalent idéal pour l'éclairage ponctuel dans les locaux commerciaux ou d'expositions.

Optiques

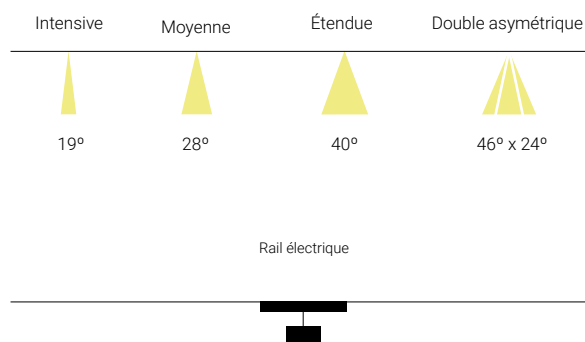



Area

Installation	Rail électrique
Diffuseur	☉
Source de lumière	LED
Sécurité photobiologique	1
UGR	19
CRI	>80
Ellipse de Macadam	3
Plage angle d'ouverture	19-46
Plage puissance (W)	25,5-51
Température de couleur (°K)	3000 4000
Plage de lumière	2580-5530
Facteur de puissance	0,9
Rendement (%)	91,3
Vie utile	50000 h L70B10
Option DALI	✓
Fonctionnement continu 24 h	✓
IP	20
Catégorie	I
Efficacité énergétique	E

☉ Lentille PMMA

CRI 360 | Autre valeurs CRI à consulter

C'est une famille de projecteurs à installer sur un rail électrifié (3 allumages ou DALI) ou fixé au plafond par un accessoire.



RAL9016



RAL9005

Area

Rail électrique

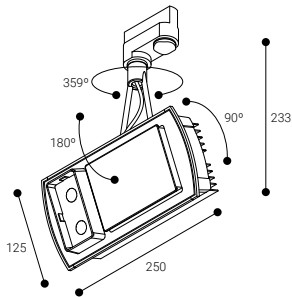

50000 h.
L70B10

CRI
>80

19-46°

Rendement (%)
91,3

Sécurité photobiologique

RG1* **1** Faible risque

*Durée inférieure à 3h.

Pour en savoir plus page 443



Modèle simple

OPTIQUE INTENSIVE



	K	REF.	W	LUMEN			REF. DALI
IP 20	3000	PAC33SB	25,5 W	2580 lm	○	2,0	PAC33DSB
UGR 19	4000	PAC34SB	25,5 W	2765 lm	○	2,0	PAC34DSB

○ RAL9016

● RAL9005 Remplacer "B" par "N" dans la référence

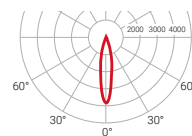

— C0-C180
— C90-C270 $\eta=85\%$

Compatible avec

Area

Rail électrique

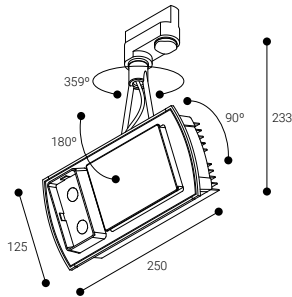

50000 h.
L70B10

CRI
>80

△
19-46°

Rendement (%)
91,3

Sécurité photobiologique

RG1* **1** Faible risque

*Durée inférieure à 3h

Pour en savoir plus page 443

Modèle simple

OPTIQUE MOYENNE



28°

	K	REF.	W	LUMEN			REF. DALI
IP 20	3000	PAC33MB	25,5 W	2580 lm		2,0	PAC33DMB
UGR 19	4000	PAC34MB	25,5 W	2765 lm		2,0	PAC34DMB

OPTIQUE ÉTENDUE



40°

	K	REF.	W	LUMEN			REF. DALI
IP 20	3000	PAC33FB	25,5 W	2580 lm		2,0	PAC33DFB
UGR 19	4000	PAC34FB	25,5 W	2765 lm		2,0	PAC34DFB

- RAL9016
- RAL9005 Remplacer "B" par "N" dans la référence

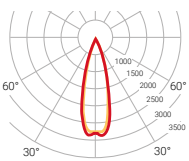

C0-C180
C90-C270 $\eta=91\%$



- RAL9016
- RAL9005 Remplacer "B" par "N" dans la référence

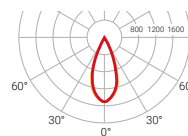

C0-C180
C90-C270 $\eta=83\%$



Area

Rail électrique



LED CE ENEC

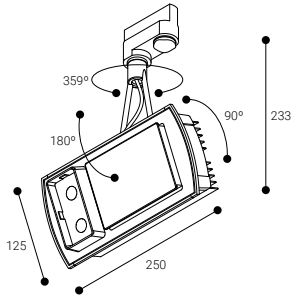

50000 h. L70B10 | CRI >80 | 19-46° | Rendement (%) 91,3

Sécurité photobiologique

RG1* 1 Faible risque

*Durée inférieure à 3h.

Pour en savoir plus page 443



Modèle simple

OPTIQUE OVAL



46° x 24°

	K	REF.	W	LUMEN			REF. DALI
IP 20	3000	PAC330B	25,5 W	2580 lm	○	2,0	PAC33DOB
UGR 19	4000	PAC340B	25,5 W	2765 lm	○	2,0	PAC34DOB

- RAL9016
- RAL9005 Remplacer "B" par "N" dans la référence

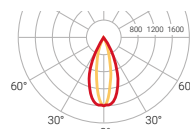

C0-C180 C90-C270 $\eta=73\%$

DALI Compatible avec NormaLINK



Area

Rail électrique

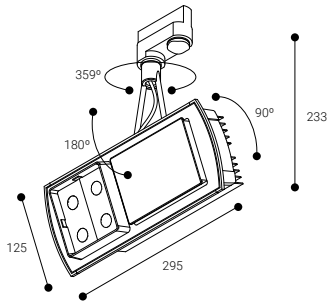

50000 h. L70B10	CRI >80	19-46°	Rendement (%) 91,3
---------------------------	----------------------	---------------	------------------------------

Sécurité photobiologique

RG1* **1** Faible risque

*Durée inférieure à 3h.

Pour en savoir plus page 443



Modèle double

OPTIQUE INTENSIVE



	K	REF.	W	LUMEN			REF. DALI
IP 20	3000	PAC53SB	51 W	5160 lm		3,0	PAC53DSB
UGR 19	4000	PAC54SB	51 W	5530 lm		3,0	PAC54DSB

- RAL9016**
- RAL9005** Remplacer "B" par "N" dans la référence

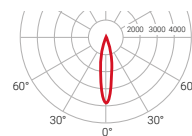

Compatible avec **NormaLINK**

C0-C180 $\eta=85\%$
 C90-C270

Area

Rail électrique

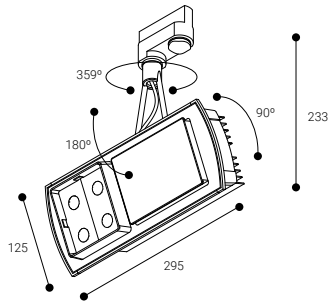

50000 h.
L70B10

CRI
>80

△
19-46°

Rendement (%)
91,3

Sécurité photobiologique

RG1* **1** Faible risque

*Durée inférieure à 3h.

Pour en savoir plus page 443

Modèle double

OPTIQUE MOYENNE



28°

	K	REF.	W	LUMEN			REF. DALI
IP 20	3000	PAC53MB	51 W	5160 lm		3,0	PAC53DMB
UGR 19	4000	PAC54MB	51 W	5530 lm		3,0	PAC54DMB

- RAL9016
- RAL9005 Remplacer "B" par "N" dans la référence

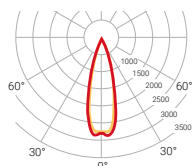

— C0-C180
— C90-C270 $\eta=91\%$



OPTIQUE ÉTENDUE



40°

	K	REF.	W	LUMEN			REF. DALI
IP 20	3000	PAC53FB	51 W	5160 lm		3,0	PAC53DFB
UGR 19	4000	PAC54FB	51 W	5530 lm		3,0	PAC54DFB

- RAL9016
- RAL9005 Remplacer "B" par "N" dans la référence

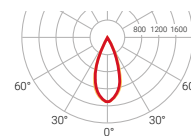

— C0-C180
— C90-C270 $\eta=83\%$



Area

Rail électrique



LED CE ENEC

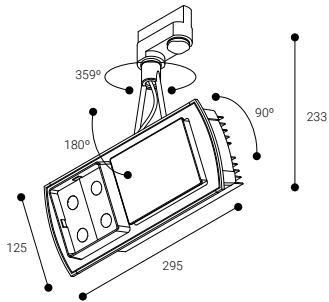

50000 h. L70B10 | CRI >80 | 19-46° | Rendement (%) 91,3

Sécurité photobiologique

RG1* 1 Faible risque

*Durée inférieure à 3h.

Pour en savoir plus page 443



Modèle double

ÓPTICA OVAL



46° x 24°

	K	REF.	W	LUMEN			REF. DALI
IP 20	3000	PAC53OB	51 W	5160 lm	○	3,0	PAC53DOB
UGR 19	4000	PAC54OB	51 W	5530 lm	○	3,0	PAC54DOB

- RAL9016
- RAL9005 Remplacer "B" par "N" dans la référence

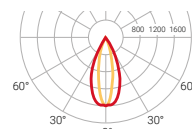

η=73%

DALI Compatible avec NormaLINK

Area

ACCESSOIRES

Support à fixer au plafond

RAAB

RAAN

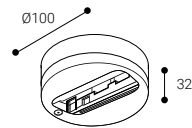

 **NON COMPATIBLE AVEC
L'ÉQUIPEMENT DALI**

Prolit



Les projecteurs PROLIT se distinguent par leur polyvalence puisqu'ils peuvent être installés sur un rail électrifié, fixés au mur ou au plafond.



60000 h.
L70B10

CRI
>80

Δ
32°

Rendement (%)
92,2

Sécurité photobiologique

RG0

0

Sans risque

*Durée inférieure à 3h.

Pour en savoir plus page 443

Adossé au plafond

Rail électrifié





Prolit

Installation	Adossé au plafond Rail électrique
Diffuseur	☉
Source de lumière	LED
Sécurité photobiologique	1
UGR	19
CRI	>80
Ellipse de Macadam	3
Plage angle d'ouverture	32
Plage puissance (W)	11,8-19,4
Température de couleur (°K)	3000 4000
Plage de lumière	1930-2850
Facteur de puissance	0,95
Rendement (%)	92,2
Vie utile	60000 h L70B10
Option DALI	✓
Fonctionnement continu 24 h	✓
IP	20
Catégorie	II
Efficacité énergétique	B C

☉ Sans diffuseur

CRI 360 | Autre valeurs CRI à consulter

+ ÉQUIPEMENT INTÉGRÉ DANS L'ADAPTATEUR DE RAIL



RAL9016



RAL9005

La tête et le corps sont en aluminium moulé sous pression avec un design minimaliste. L'ensemble est laqué avec de la peinture époxy-polyester avec deux finitions différentes: blanc ou noir.

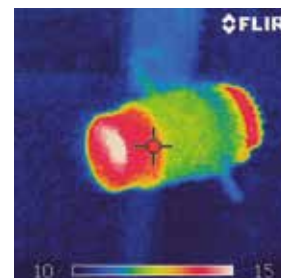

Demandez toujours les caractéristiques techniques de tous les produits d'éclairage ou visitez notre site web.

Prolit

Adossé au plafond

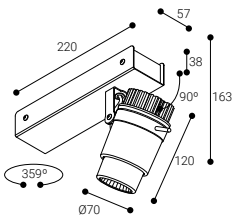

60000 h. L70B10	CRI >80	32°	Rendement (%) 92,2
---------------------------	----------------------	------------	------------------------------

Sécurité photobiologique

RG0 **0** Sans risque

*Durée inférieure à 3h.

Pour en savoir plus page 443



OPTIQUE INTENSIVE

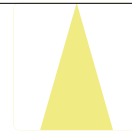

32°

	K	REF.	W	LUMEN			REF. DALI
IP 20	3000	PRA23SB	11,8 W	1930 lm		1,1	—
		PRA33SB	17,4 W	2650 lm		1,1	—
UGR 19	4000	PRA24SB	11,8 W	2050 lm		1,1	—
		PRA34SB	17,4 W	2850 lm		1,1	—

- RAL9016
- RAL9005 Remplacer "B" par "N" dans la référence

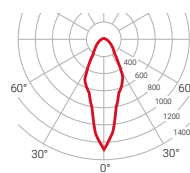

— C0-C180
— C90-C270 **η=92%**

Prolit

Rail électrique

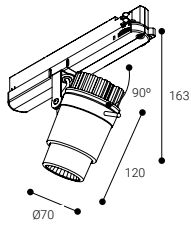

60000 h.
L70B10

CRI
>80

32°

Rendement (%)
92,2

Sécurité photobiologique

RG0 **0** Sans risque

*Durée inférieure à 3h.

Pour en savoir plus page 443



OPTIQUE INTENSIVE

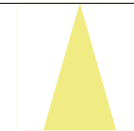

32°

	K	REF.	W	LUMEN			REF. DALI
IP 20	3000	PR S 23 S B	11,8 W	1930 lm		1,1	PR S 23 D S B
		PR S 33 S B	17,4 W	2650 lm		1,1	PR S 33 D S B
UGR 19	4000	PR S 24 S B	11,8 W	2050 lm		1,1	PR S 24 D S B
		PR S 34 S B	17,4 W	2850 lm		1,1	PR S 34 D S B

RAL9016

RAL9005 Remplacer "B" par "N" dans la référence

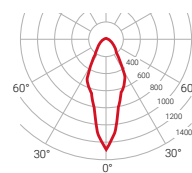

— C0-C180
— C90-C270 $\eta=92\%$

Compatible avec **NormaLINK**

Avalon



AVALON est la nouvelle famille de projecteurs pour extérieur de Normalit. Sont disponibles en sept tailles, en couvrant une éventail de puissances de 9W à 180W.

 **54000 h.**
L70B10

Rendement (%)
92,1

IP 66 

Adossé au mur

Sécurité photobiologique

RG1*  Faible risque

*Durée inférieure à 3h.

Pour en savoir plus page 443

Adossé au plafond



Avalon

Installation	Adossé au plafond Adossé au mur
Diffuseur	⊗
Source de lumière	LED
Sécurité photobiologique	1
UGR	22
CRI	>80
Ellipse de Macadam	3
Plage angle d'ouverture	108
Plage puissance (W)	9-180
Température de couleur (°K)	3000 4000
Plage de lumière	1250-26030
Facteur de puissance	0,95
Rendement (%)	92,1
Vie utile	54000 h L70B10
Option DALI	—
Fonctionnement continu 24 h	✓
IP	66
IK	09
Catégorie	I
Efficacité énergétique	C

⊗ Lentille PMMA



Le projecteur adossé parfait

Sa disponibilité en sept tailles et jusqu'à quatre versions fait de la famille AVALON la gamme la plus complète de projecteurs pour l'installation adossée, idéale pour toutes sortes d'installations extérieures et intérieures élevées.

Versions :

AV. Version Standard On/off

AVS. Version avec Capteur de présence

AVC. Version avec Capteur crépusculaire

AVX. Version avec technologie Dip-Switch ou flux réglable

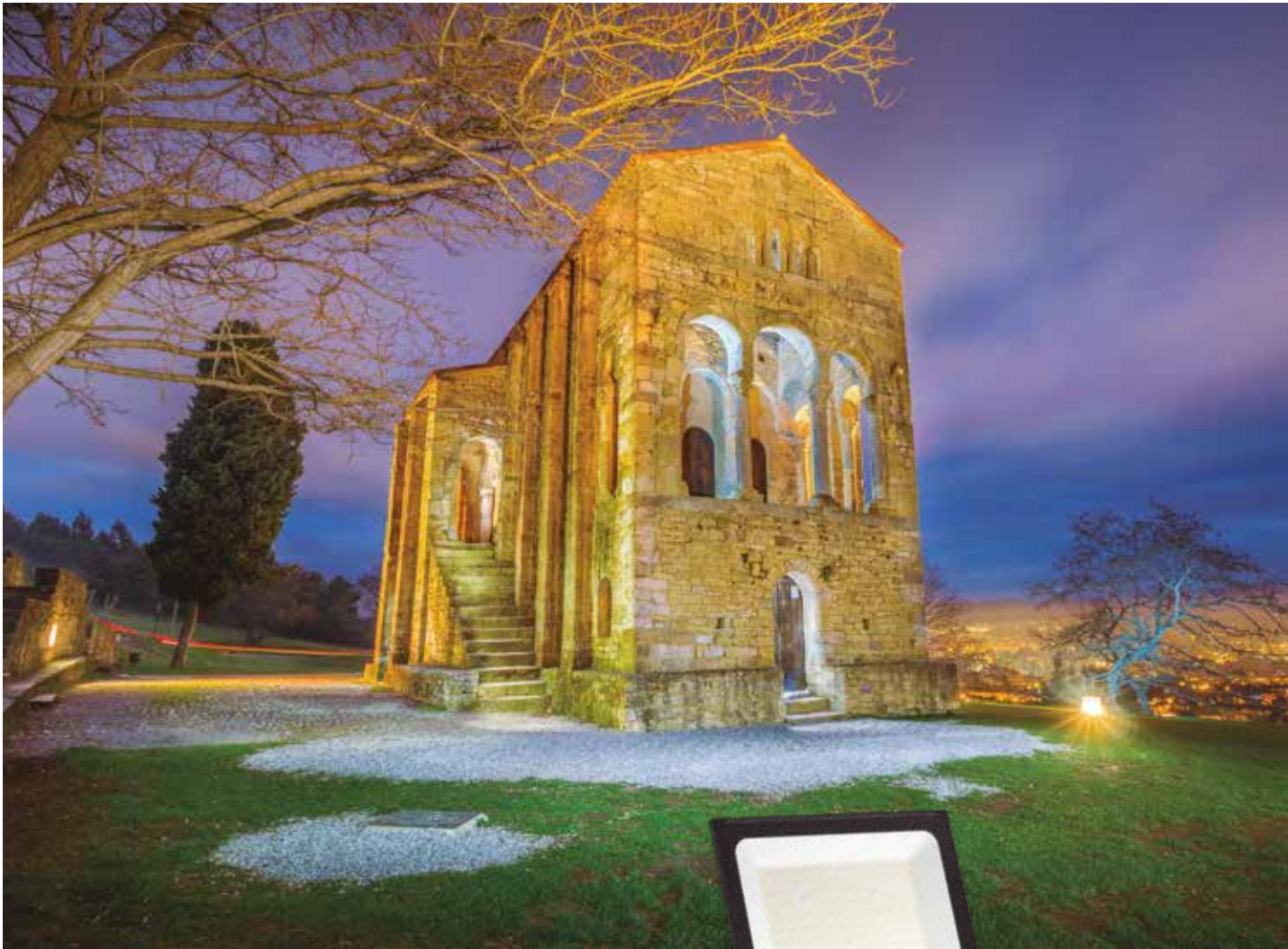

Économisez de l'énergie de manière automatique

AVALON intègre plusieurs options de régulation automatique d'éclairage permettant d'adapter l'appareil à plusieurs scénarios, avec une forte valeur ajoutée dans l'efficacité du système.



Capteur de présence

Intégré dans l'appareil lui-même, il permet d'activer l'allumage temporisé du projecteur à pleine puissance après la détection d'un mouvement dans l'environnement.

Disponible dans la version AVS



Capteur crépusculaire

La version avec cellule photoélectrique détecte les faibles niveaux de lumière, en adaptant la puissance de manière optimale dans des conditions d'éclairage insuffisant.

Disponible dans la version AVC

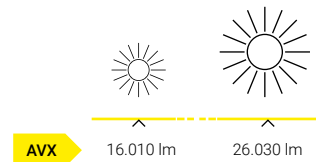

Nouvelle technologie Dip-switch de flux réglable

La version AVX d'AVALON intègre un sélecteur pour régler la puissance de fonctionnement du projecteur, permettant de varier le flux lumineux en fonction des besoins d'une installation.



Résistance et durée maximales

Une conception destinée spécifiquement pour obtenir la résistance maximale en extérieur, en garantissant la plus grande durabilité de tous les composants électroniques et matériels.

IP66 

Ses fonctions avancées de régulation et de contrôle font d'AVALON la solution la plus flexible et efficace du marché.



Dissipation de chaleur optimisée

Conçus exclusivement en noir, les projecteurs de la famille AVALON sont fabriqués avec un corps en fonte d'aluminium optimisant la dissipation de chaleur, en prolongeant la durée de vie des appareils.

Installation adossée réglable

Avec un système de régulation intégré pour obtenir une installation de l'appareil plus flexible dans les plafonds et les murs.

 COMPREND UNE VALVE ANTI-CONDENSATION

Avalon

Adossé au plafond

LED CE ENEC

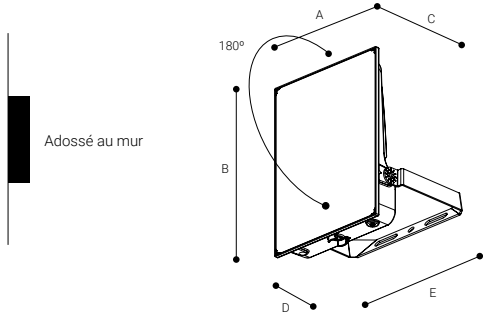

54000 h.
L70B10

CRI
>80

108°

Rendement (%)
92,1

Sécurité photobiologique

RG1* 1 Faible risque

*Durée inférieure à 3h.

Pour en savoir plus page 443

REFS.	mm				
	A	B	C	D	E
AV10.../AV20...	136	120	121	43,5	149
AV30.../AV50...	174	146	129	46	197
AV65...	154	205	159	47	175
AV80...	194	250	166	49	214
AV125...	229	275	176	53	252
AV165...	244	315	216	58	252
AV200...	276	357	238	62	303



STANDARD

	K	REF.	W	LUMEN		
IP 66	3000	AV10-3FN	9 W	1250 lm	●	0,8
		AV20-3FN	18 W	2620 lm	●	0,8
UGR 22	3000	AV30-3FN	27 W	4030 lm	●	1,2
		AV50-3FN	45 W	6270 lm	●	1,2
		AV65-3FN	58,5 W	8219 lm	●	1,6
		AV80-3FN	72 W	10520 lm	●	2,3
		AV125-3FN	112,5 W	16010 lm	●	3,2
		AV165-3FN	148,5 W	21290 lm	●	3,7
		AV200-3FN	180 W	25280 lm	●	4,6
		4000	3000	AV10-4FN	9 W	1330 lm
AV20-4FN	18 W			2820 lm	●	0,8
AV30-4FN	27 W			4210 lm	●	1,2
AV50-4FN	45 W			6390 lm	●	1,2
AV65-4FN	58,5 W			8550 lm	●	1,6
AV80-4FN	72 W			10940 lm	●	2,3
AV125-4FN	112,5 W			17530 lm	●	3,2
AV165-4FN	148,5 W			23260 lm	●	3,7
AV200-4FN	180 W	26030 lm	●	4,6		

● RAL9005

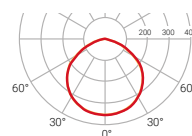

— C0-C180
— C90-C270
η=95%

Avalon

Adossé au plafond

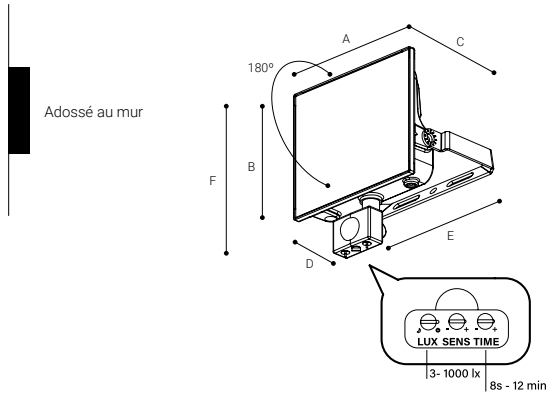

REFS.	A	B	C	D	E	F
AV10S.../AV20S...	136	120	121	43,5	149	185
AV30S.../AV50S...	174	146	129	46	197	210

54000 h.
L70B10

CRI
>80

108°

Rendement (%)
92,1

Sécurité photobiologique

RG1* 1 Faible risque

*Durée inférieure à 3h.

Pour en savoir plus page 443



CAPTEUR DE PRÉSENCE

	K	REF.	W	LUMEN		
IP 66	3000	AV10S-3FN	9 W	1250 lm	●	0,8
		AV20S-3FN	18 W	2620 lm	●	0,8
		AV30S-3FN	27 W	4030 lm	●	1,2
UGR 22	4000	AV50S-3FN	45 W	6270 lm	●	1,2
		AV10S-4FN	9 W	1330 lm	●	0,8
		AV20S-4FN	18 W	2820 lm	●	0,8
		AV30S-4FN	27 W	4210 lm	●	1,2
		AV50S-4FN	45 W	6390 lm	●	1,2

● RAL9005

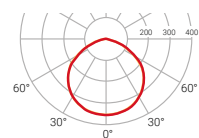

— C0-C180
— C90-C270 $\eta=95\%$

Avalon

Adossé au plafond

LED CE ENEC

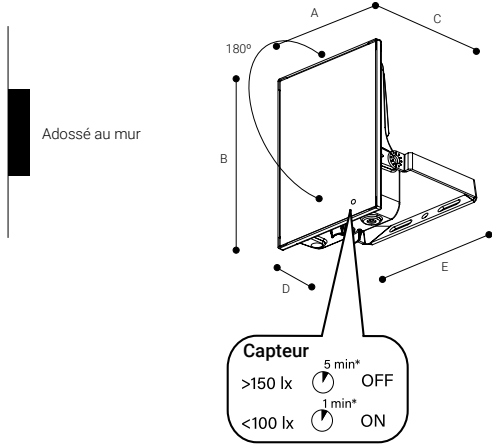

54000 h.
L70B10

CRI
>80

108°

Rendement (%)
92,1

Sécurité photobiologique

RG1* 1 Faible risque

*Durée inférieure à 3h.

Pour en savoir plus page 443

REFS.	mm				
	A	B	C	D	E
AV65C...	154	205	175	268	47
AV80C...	194	250	214	322	49
AV125C...	229	275	252	355	53
AV165C...	244	315	272	415	58
AV200C...	276	357	303	469	62



CAPTEUR CRÉPUSCULAIRE

	K	REF.	W	LUMEN		
IP 66	3000	AV65C-3FN	58,5 W	8219 lm	●	1,6
		AV80C-3FN	72 W	10520 lm	●	2,3
UGR 22		AV125C-3FN	112,5 W	16010 lm	●	3,2
		AV165C-3FN	148,5 W	21290 lm	●	3,7
		AV200C-3FN	180 W	25280 lm	●	4,6
		AV65C-4FN	58,5 W	8580 lm	●	1,6
4000		AV80C-4FN	72 W	10940 lm	●	2,3
		AV125C-4FN	112,5 W	17530 lm	●	3,2
		AV165C-4FN	148,5 W	23260 lm	●	3,7
		AV200C-4FN	180 W	26030 lm	●	4,6

● RAL9005

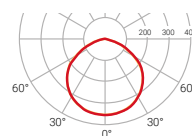

— C0-C180
— C90-C270 $\eta=95\%$

Avalon

Adossé au plafond

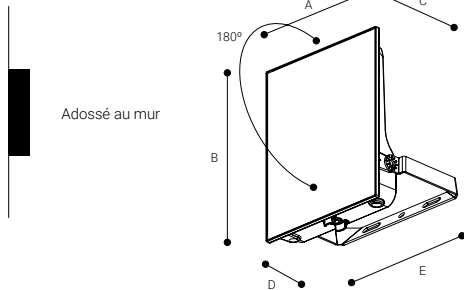

REFS.	mm				
	A	B	C	D	E
AVX125...	229	275	176	53	252
AVX200...	276	357	238	62	303

54000 h.
L70B10

CRI
>80

108°

Rendement (%)
92,1

Sécurité photobiologique

RG1* **1** Faible risque

*Durée inférieure à 3h.

Pour en savoir plus page 443

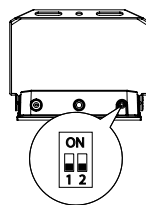

	AVX125			AVX200		
	125 W	80 W	65 W	2002 W	165 W	125 W
1	OFF	ON	OFF	OFF	OFF	ON
2	OFF	OFF	ON	OFF	ON	OFF



FLUX RÉGLABLE

	K	REF.	W	LUMEN		
IP 66	3000	AVX125-3FN	112,5 W	16010 lm	●	3,2
		AVX200-3FN	180 W	25280 lm	●	0,0
UGR 22	4000	AVX125-4FN	112,5 W	17530 lm	●	3,2
		AVX200-4FN	180 W	26030 lm	●	0,0

● RAL9005

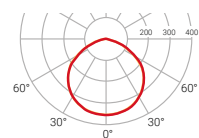

— C0-C180
— C90-C270 $\eta=95\%$

Nora



NORA est un projecteur IP66 pour une installation en extérieur.
Présenté en finition noire et diffuseur en verre.



50000 h.
L70B10

CRI
>80

Δ
96°

Rendement (%)
86,8

Adossé au mur

Sécurité photobiologique

RG0 **0** Sans risque

*Durée inférieure à 3h.

Pour en savoir plus page 443

Adossé au plafond



Protection maximale

Avec un degré de protection IP66, le boîtier est imperméable à la poussière et protège le système d'éventuels impacts et conditions environnementales telles que la forte humidité.

IP66 

Nora

Installation	Adossé au plafond Adossé au mur
Diffuseur	
Source de lumière	LED
Sécurité photobiologique	0
UGR	22
CRI	>80
Ellipse de Macadam	3
Plage angle d'ouverture	96
Plage puissance (W)	18,2
Température de couleur (°K)	4000
Plage de lumière	2300
Facteur de puissance	0,9
Rendement (%)	86,8
Vie utile	50000 h L70B10
Option DALI	✓
Fonctionnement continu 24 h	✓
IP	66
Catégorie	I
Efficacité énergétique	D

 Diffuseur opale

 CRI 360

Autre valeurs
CRI à consulter

Nora

Adossé au plafond

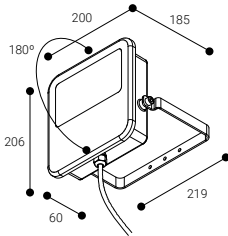

50000 h.
L70B10

CRI
>80

96°

Rendement (%)
86,8

Sécurité photobiologique

RG0 0 Sans risque

*Durée inférieure à 3h.

Pour en savoir plus page 443



◎ DIFFUSEUR OPALE

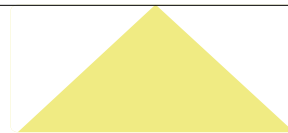

96°

	K	REF.	W	LUMEN	●	1,7	REF. DALI
IP 66	4000	N0340N	18,2 W	2300 lm	●	1,7	N0340N
UGR 22							

● RAL9005

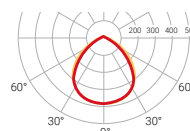

C0-C180
C90-C270 $\eta=87\%$

DALI Compatible avec **NormaLINK**



Ambiance





Mural
412



Cyre P
416



Til
418



Uro
420



Passo
422

Mural

Applique murale à éclairage direct (MURAL) ou direct-indirect (MURAL MIXTO) disponible en finitions blanches, grises ou noires.

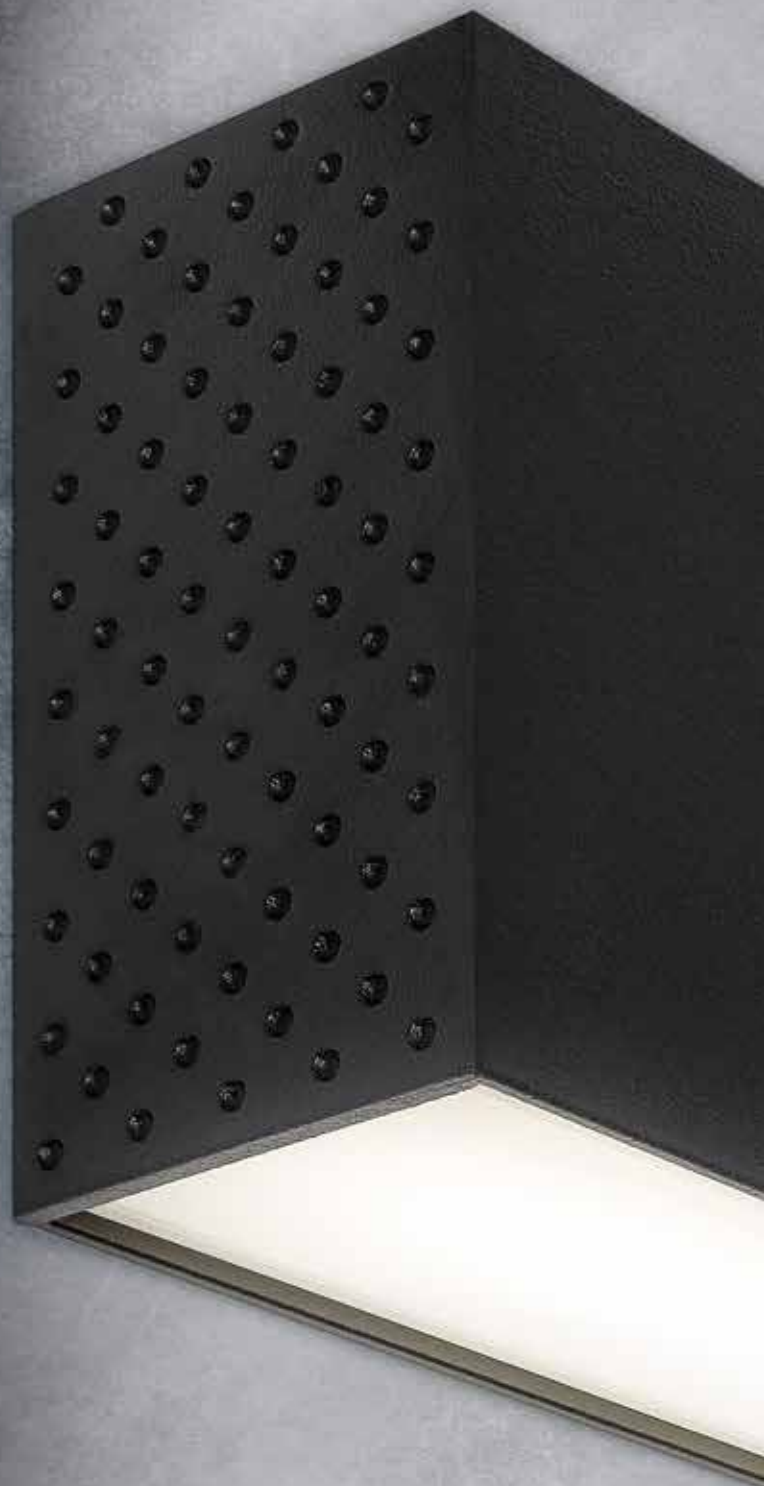



Éclairage direct



Éclairage direct/indirect

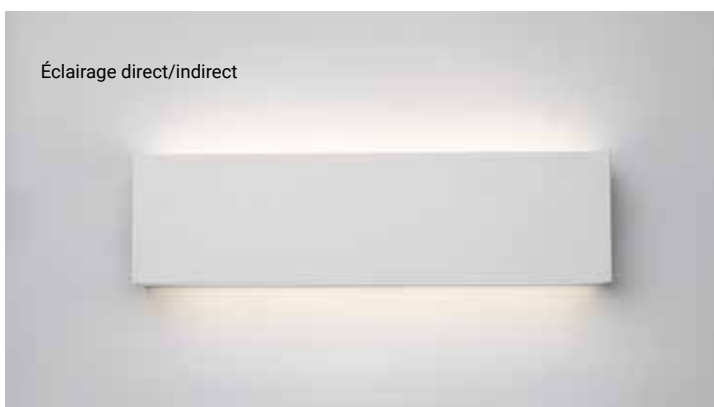

Mural

Mural Mixto

Installation	Adossé au mur	Adossé au mur
Diffuseur	☉	
Source de lumière	LED	LED
Sécurité photobiologique	0	1
UGR	22	22
CRI	>80	>80
Ellipse de Macadam	3	3
Plage angle d'ouverture	113	113
Plage puissance (W)	6,7-9,5	13,4-19
Température de couleur (°K)	3000 4000	3000 4000
Plage de lumière	760-1290	1520-2580
Facteur de puissance	0,95	0,95
Rendement (%)	65,9	67
Vie utile	72000 h L70B10	72000 h L70B10
Option DALI	—	—
Fonctionnement continu 24 h	✓	✓
IP	30	30
Catégorie	I	I
Efficacité énergétique	D E	D E

☉ Diffuseur opale



RAL9016



RAL7001



RAL9005



Autre valeurs
CRI à consulter

Mural

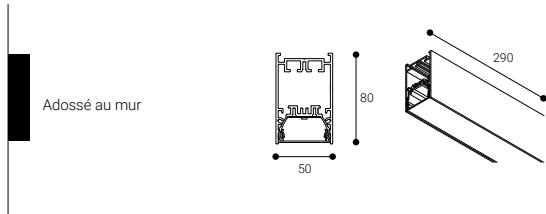

72000 h.
L70B10

CRI
>80

113°

Rendement (%)
65,9

Sécurité photobiologique

RG0 0 Sans risque

*Durée inférieure à 3h.

Pour en savoir plus page 443



ÉCLAIRAGE DIRECT

	K	REF.	W	LUMEN			REF. DALI
IP 30	3000	MD1L3B	6,7 W	760 lm	○	0,8	—
		MD1H3B	9,5 W	1160 lm	○	0,8	—
UGR 22	4000	MD1L4B	6,7 W	840 lm	○	0,8	—
		MD1H4B	9,5 W	1290 lm	○	0,8	—

- RAL9016
- RAL7001 Remplacer "B" par "G" dans la référence
- RAL9005 Remplacer "B" par "N" dans la référence

Diffuseur opale

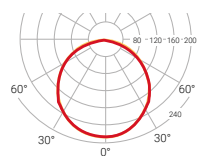

— C0-C180
— C90-C270 $\eta=66\%$

Mural Mixto

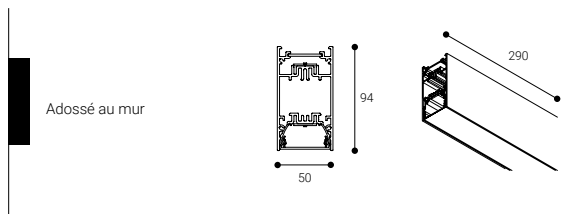
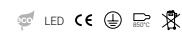

72000 h.
L70B10

CRI
>80

113°

Rendement (%)
67

Sécurité photobiologique

RG1* 1 Faible risque

*Durée inférieure à 3h.

Pour en savoir plus page 443



ÉCLAIRAGE DIRECT/INDIRECT

	K	REF.	W	LUMEN			REF. DALI
IP 30	3000	MM1L3B	13,4 W	1520 lm		1,1	—
		MM1H3B	19 W	2320 lm		1,1	—
UGR 22	4000	MM1L4B	13,4 W	1680 lm		1,1	—
		MM1H4B	19 W	2580 lm		1,1	—

- RAL9016
- RAL7001 Remplacer "B" par "G" dans la référence
- RAL9005 Remplacer "B" par "N" dans la référence

Diffuseur opale

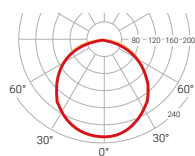

— C0-C180
— C90-C270 $\eta=66\%$

Diffuseur opale indirect

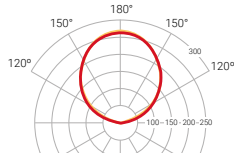

— C0-C180
— C90-C270 $\eta=68\%$

Cyre P

Installation	Adossé au mur
Diffuseur	⊙
Source de lumière	LED
Sécurité photobiologique	1
UGR	19
CRI	>80
Ellipse de Macadam	4
Plage angle d'ouverture	94
Plage puissance (W)	6,4
Température de couleur (°K)	3000 4000
Plage de lumière	760-885
Facteur de puissance	0,5
Rendement (%)	92,9
Vie utile	60000 h L70B10
Option DALI	✓
Fonctionnement continu 24 h	✓
IP	20
Catégorie	I
Efficacité énergétique	C D

⊙ Sans diffuseur

 **360** | **Autre valeurs CRI à consulter**



Cyre P

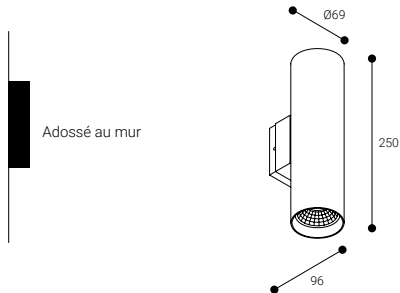

60000 h.
L70B10

CRI
>80

94°

Rendement (%)
92,9

Sécurité photobiologique

RG1* **1** Faible risque

*Durée inférieure à 3h

Pour en savoir plus page 443



☉ SANS DIFFUSEUR

	K	REF.	W	LUMEN			REF. DALI
IP 20	3000	AC03B	6,4 W	760 lm	○	0,8	AC03DB
UGR 19	4000	AC04B	6,4 W	885 lm	○	0,8	AC04DB

○ RAL9016

● RAL9005 Remplacer "B" par "N" dans la référence

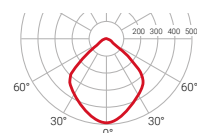

— C0-C180
— C90-C270 $\eta=93\%$

DALI Compatible avec
NormaLINK



RAL9016



RAL7001

Til

Installation	Adossé au mur
Diffuseur	☉
Source de lumière	LED
Sécurité photobiologique	0
UGR	22
CRI	>80
Ellipse de Macadam	3
Plage angle d'ouverture	30
Plage puissance (W)	6
Température de couleur (°K)	3000 4000
Plage de lumière	535-615
Facteur de puissance	0,5
Rendement (%)	17,6
Vie utile	36000 h L70B10
Option DALI	–
Fonctionnement continu 24 h	✓
IP	20
Catégorie	I
Efficacité énergétique	F

☉ Sans diffuseur

 **Autre valeurs CRI à consulter**

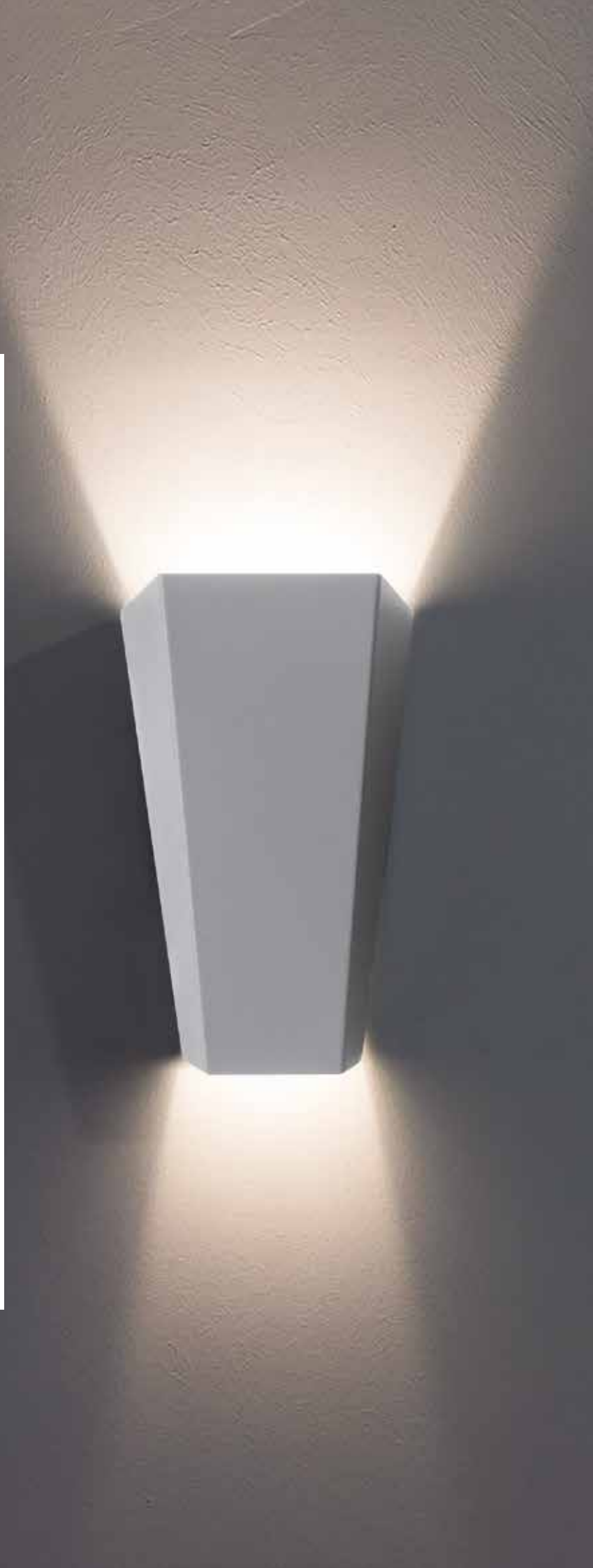

Til

LED CE ENEC

Adossé au mur
Direct / indirect

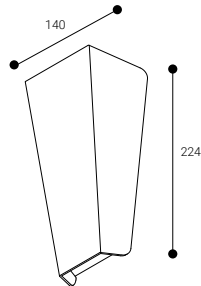

36000 h.
L70B10

CRI
>80

30°

Rendement (%)
17,6

Sécurité photobiologique

RG0 0 Sans risque

*Durée inférieure à 3h.

Pour en savoir plus page 443



☉ SANS DIFFUSEUR

	K	REF.	W	LUMEN			REF. DALI
IP 20	3000	AT3B	6 W	535 lm	○	0,6	—
UGR 22	4000	AT4B	6 W	615 lm	○	0,6	—

Garantie prolongeable à 5 ans (en fonction du projet)



RAL9016



RAL7001



RAL9005

- RAL9016
- RAL7001 Remplacer "B" par "G" dans la référence
- RAL9005 Remplacer "B" par "N" dans la référence

Uro



Installation	Adossé au plafond Adossé au mur
--------------	------------------------------------

Diffuseur	☉
-----------	---

Source de lumière	LED
-------------------	-----

Sécurité photobiologique	0
--------------------------	---

UGR	22
-----	----

CRI	>80
-----	-----

Ellipse de Macadam	3
--------------------	---

Plage angle d'ouverture	120
-------------------------	-----

Plage puissance (W)	12,6
---------------------	------

Température de couleur (°K)	3000 4000
-----------------------------	-------------

Plage de lumière	1620-1770
------------------	-----------

Facteur de puissance	0,95
----------------------	------

Rendement (%)	76,5
---------------	------

Vie utile	54000 h L70B10
-----------	----------------

Option DALI	✓
-------------	---

Fonctionnement continu 24 h	✓
-----------------------------	---

IP	65
----	----

IK	10
----	----

Catégorie	II
-----------	----

Efficacité énergétique	C D
------------------------	-------

☉ Diffuseur opale

Uro

Adossé au plafond

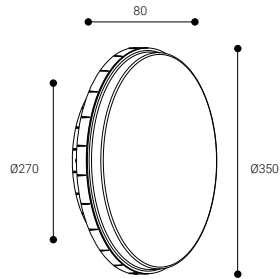

54000 h.
L70B10

CRI
>80

△
120°

Rendement (%)
76,5

IK
10

Sécurité photobiologique

RG0 **0** Sans risque

*Durée inférieure à 3h.

Pour en savoir plus page 443



◎ DIFFUSEUR OPALE

	K	REF.	W	LUMEN			REF. DALI
IP 65	3000	AU23B	12,6 W	1620 lm	○	1,4	AU23DB
UGR 22	4000	AU24B	12,6 W	1770 lm	○	1,4	AU24DB

- RAL9016
- RAL7001 Remplacer "B" par "G" dans la référence
- RAL9005 Remplacer "B" par "N" dans la référence

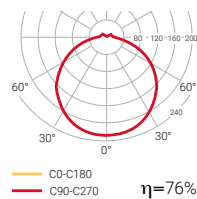

DALI Compatible avec **NormaLINK**



RAL9016



RAL7001



RAL9005

ACCESSOIRE

AUKM

Kit de fixation applique
URO semi-encastré

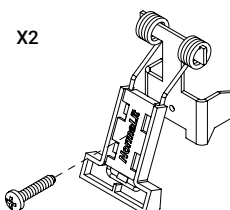

Passo

Installation	Encastré dans le sol Encastré en escalier
Source de lumière	LED
Sécurité photobiologique	0
Plage angle d'ouverture	120
Plage puissance (W)	0,25
Option DALI	–
Fonctionnement continu 24 h	✓
IP	65
IK	07
Catégorie	III



Passo

Encastré dans le sol



Encastré en escalier

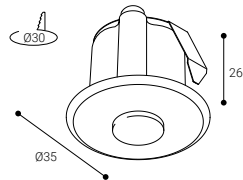

120°

IK 07

Sécurité photobiologique

RG0 **0** Sans risque

*Durée inférieure à 3h.

Pour en savoir plus page 443



	REF.	LED COULEUR	W		
IP 65	BP12	○	0,25 W	○	0,1
	BP12A	●	0,25 W	○	0,1
	BP12R	●	0,25 W	○	0,1
	BP12V	●	0,25 W	○	0,1

Garantie prolongeable à 5 ans (en fonction du projet)

PASSO est une balise de signalisation de petite taille. Disponible en 3 finitions différentes, il peut être combiné avec des LED de couleur, assurant son intégration dans n'importe quelle installation grâce à ses 12 combinaisons. Ces balises sont alimentées à 12Vdc, elles ont donc besoin d'une alimentation supplémentaire pour leur bon fonctionnement.

○ RAL9016

IP65





Qu'est-ce que Normalink ?

Normalink est un système avancé de contrôle de l'éclairage et de surveillance de l'éclairage de sécurité (luminaires de secours et signalisation).

APP GRATUIT

Disponible sur IOS et ANDROID



Normalink permet le contrôle à travers les applications suivantes :

Normalink App para pour dispositifs IOS ou Android. Disponible également pour ordinateurs compatibles avec Windows.

Programme de contrôle pour plans **Normalink BMS** disponible pour ordinateurs compatibles avec Windows.

Par un **programme BMS** (Building Management System) compatible avec le protocole Modbus/IP.

iOS   Windows



Compatibilité Normalink

- Compatible avec l'éclairage **DALI** et l'éclairage de secours BAES SATI DALING.
- Compatible avec les luminaires **SALUZ Tunable White**⁽¹⁾ et d'autres équipements DALI DT8⁽²⁾.
- Compatible avec **Modbus/IP**⁽³⁾.

⁽¹⁾ SALUZ Tunable White est une technologie élaborée par Normalit qui propose des luminaires sains, connectés à la ligne DALI, et qui peuvent être contrôlés à partir de Normalink.

⁽²⁾ DALI DT8 ou DALI Device Type 8 est le luminaire DALI qui permet le contrôle du blanc dynamique (tunable white) par le biais d'une seule adresse DALI.

⁽³⁾ Modbus/IP est un protocole standard qui permet l'intégration de Normalink à un système de supervision (SCADA ou BMS).



BAES SATI DALING
NORMALUX



Principales fonctionnalités avec Normalink

Avec Normalink, vous pouvez explorer toutes les possibilités de l'éclairage d'une pièce, d'un local ou d'un bâtiment, en la rendant plus humaine, plus efficace, plus pratique et plus sûre.



Créer des ambiances

Contrôle Tunable White.



Configuration de groupes.



- **Contrôler chaque point de lumière** de manière individuelle, par groupes DALI, ou mêmes par groupes virtuels de luminaires de différentes lignes DALI.
- **Regrouper les luminaires et définir des scénarios** (niveaux de lumière) en fonction des besoins de chaque pièce.
- **Établir la mise en marche, l'arrêt ou l'exécution de scènes** de manière temporisée.
- **Fixer le niveau de lumière et même la température de la couleur** des luminaires avec le contrôle de blanc dynamique (tunable white). **NOUVEAU !**
- Simulation de cycles circadiens permettant de créer des ambiances saines et confortables. **NOUVEAU !**

Intégrer des éléments extérieurs

Integración Normalink.

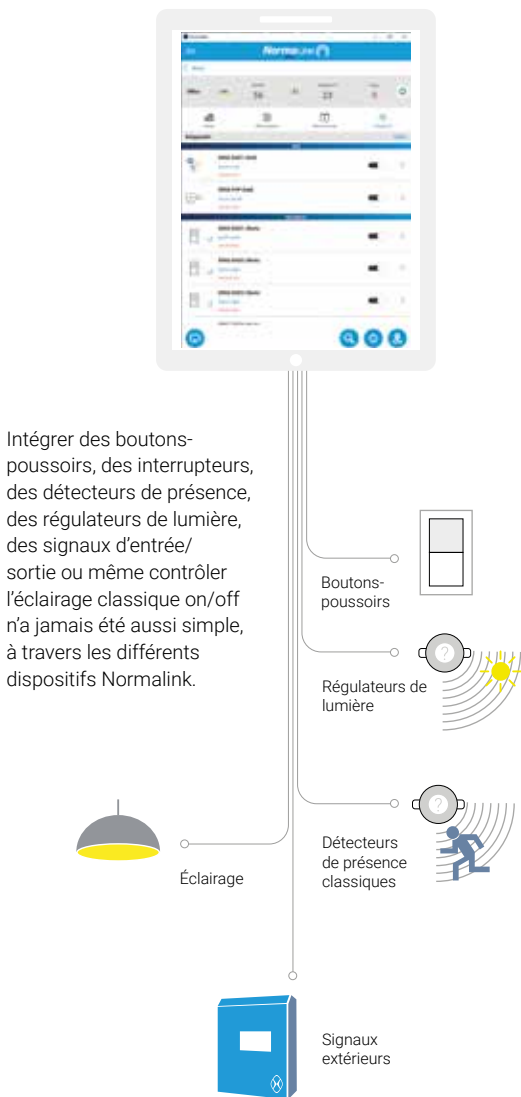

Surveiller l'éclairage de secours

Contrôle de l'éclairage de secours.



Configuration des tests.



- **Surveiller** l'état de l'installation d'éclairage de secours et de signalisation en temps réel.
- **Détection et alerte en cas de défaut quelconque.** Alerte également sur les défauts de l'éclairage général.
- **Enregistrement automatique.**
- Normalink est **compatible avec les centrales de batteries C24i.**
- **Compatible** également avec l'éclairage de secours autonome **SATI Adressable** (passerelle IDALING requise).
- Normalink BMS pour une **surveillance exhaustive. NOUVEAU !**

Programme de contrôle Normalink BMS.





L'écosystème Normalink

Un système de confiance

- **Câblage simple, sans polarité et isolé** (communications robustes et sans surprise).
- **Système évolutif**, idéal pour les installations de petite, moyenne et grande taille.

- **Mise en marche rapide et simple.**
- **Éléments extérieurs universels** (régulateurs de lumière, détecteurs de présence, boutons-poussoirs, signaux externes,...) **sont connectés directement à la ligne DALI par des adaptateurs** (n'occupent pas d'adresse DALI).

 Ligne DALI (2x1.5mm²)
Max. 300 mètres.

 Ligne DALING (2x1.5mm²)
Max. 300 mètres.







 Réseau local

Ligne DALI:

- 2 x 1,5 mm².
- Max. 300 mètres.
- Jusqu'à 62 luminaires par sortie.
- Sans polarité.
- Boucle non admises.

Ligne DALING:

- 2 x 1,5 mm².
- Max. 300 mètres.
- Jusqu'à 62 luminaire par sortie.
- Sans polarité.
- Boucles non admises.

-  Passerelle DALI-TCP/IP (réf. IDNG-64)
-  Passerelle DALING TCP/IP (Réf. IDALING-TS, 4 sorties)
-  Adaptateur IDNG-EAD pour:
 - Bouton poussoir
 - Variateur de lumière (Boucle fermée)
 - Détecteur de mouvements ou de présence
-  Eclairage général DALI
-  Luminaire SALUZ TW / DALI DT8
-  BAES Sati Adressable DALING
-  Régulateurs de lumière (réf. ILSR110/ILSS110)

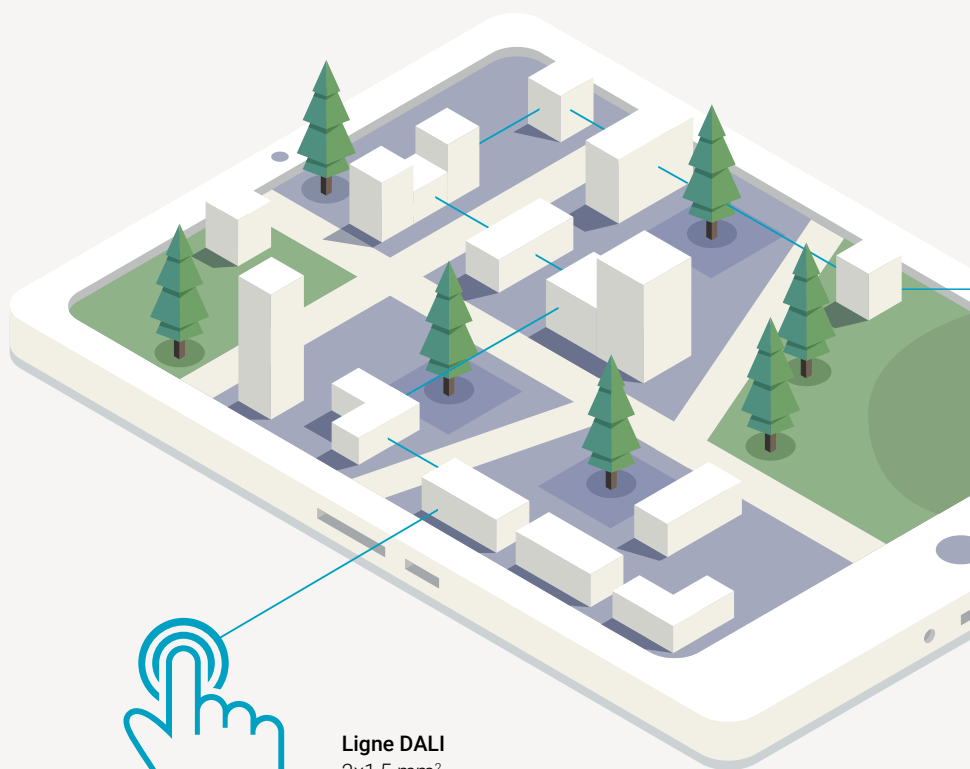

Ligne DALI
2x1,5 mm²
Max. 300 m

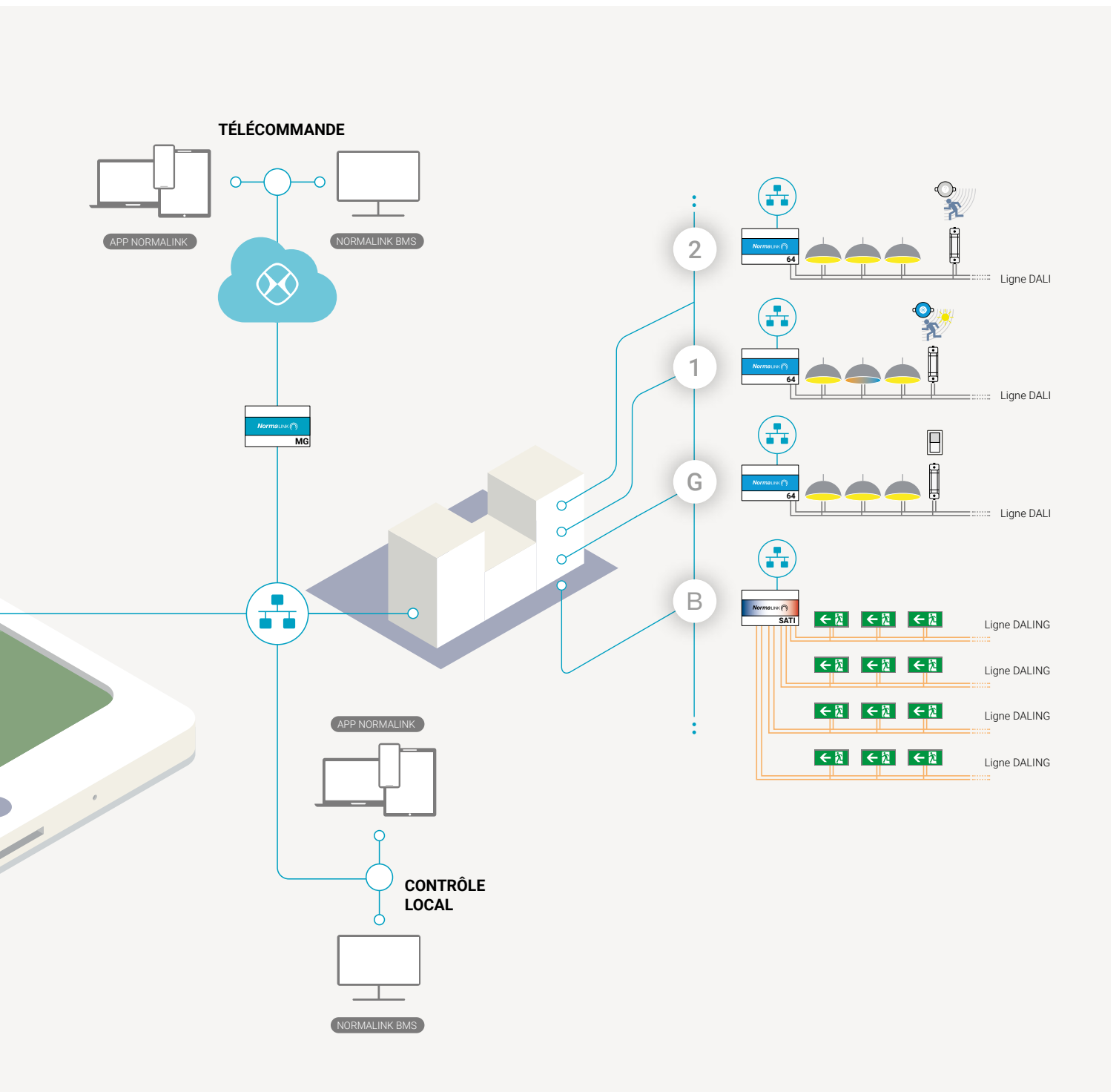

Normalink TW

Il est à présent possible de contrôler les luminaires DALI DT8 et SALUZ Tunable White avec Normalink, et de créer des ambiances plus saines et confortables.

- Il est possible de **simuler les cycles circadiens** (jusqu'à 32) et de les modifier (en intensité et température de couleur) par tranches horaires.
- **Boutons-poussoirs, détecteurs de présence et/ou régulateurs de lumière** pour agir également sur les cycles circadiens programmés.
- **Contrôle et configuration** sur Normalink APP et Normalink BMS.
- Cette nouvelle fonctionnalité a besoin des passerelles IDNG64 selon le nombre de luminaires DALI, ainsi que d'une passerelle IDNG-MG connectée au même réseau local qui agira comme une centrale du système.

Normalink et l'éclairage de secours/signalisation

Normalink est une plateforme conçue pour le contrôle et la surveillance de l'éclairage de sécurité.

- **Contrôle et suivi** de chaque bloc autonome de secours et luminaires de signalisation.
- **Supervision et contrôle des luminaires** de secours et/ou balisages connectés aux centrales de batteries C24i.
- **Programmation de tests** fonctionnels et d'autonomie selon la norme EN 50172.
- **Alertes d'incidents.**
- **Interaction avec d'autres systèmes de sécurité.**
- **Intégration** de systèmes de contrôle SCADA utilisant MODBUS/IP.
- **Programmation de scènes et temporisations** pour les luminaires de secours avec un fonctionnement permanent.
- **Contrôle de la source d'alimentation** en mode permanent.
- **Adressage simple** par code Normalink (voir disponibilité).

Cas pratique

Exemple de contrôle de cycles circadiens par l'interface IDNG-P4P avec une capacité pour quatre boutons-poussoirs :

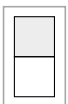

Bouton-poussoir 1:
Éclairage ON/OFF et cycle circadien prédéfini en exécution.

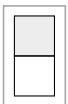

Bouton-poussoir 2:
Réglage de la température de couleur.

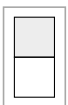

Bouton-poussoir 3:
Réglage de la quantité de lumière et Mise en marche/ arrêt des luminaires.

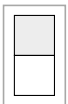

Bouton-poussoir 4:
Exécution de la Siesta, scène où tous les luminaires sont à 2700 °K de température de couleur et 10% d'intensité lumineuse.

Motor Engrase Lavado Observaciones



Normalink BMS

Normalink BMS permet le suivi à partir de n'importe quel ordinateur connecté au même réseau local que les autres éléments Normalink (passerelles avec luminaires DALI, centrales de batteries C24i avec luminaires de secours à 24 Vcc, modules entrée-sortie,...). Il est également possible d'effectuer un suivi à distance avec Normalink Cloud.

- **Surveillance et contrôle** de l'éclairage général DALI, éclairage de secours autonome et centrales de batteries C24i.
- **Connexion au réseau local ou à distance** avec Normalink Cloud.
- **Alertes d'incidents** (par type, quantité, temps, etc.).
- **Envoi de notifications par mail.**
- **Personnalisation des rapports.**
- **Configuration des tests** (fonctionnel et annuel).
- **Exécution de test** (fonctionnels/annuels).
- **Création et contrôle** de groupes, scénarios et temporisations.
- **Historique** des incidents et des tests.
- **Vision globale du bâtiment** avec enregistrement des équipements et des incidents.
- **Module de développement** pour la création du projet.
- **Reconnaissance automatique** de tous les dispositifs compatibles avec Normalink sur le réseau local (passerelles, modules d'e/s, centrales de batteries).
- **Système multi-utilisateurs.**

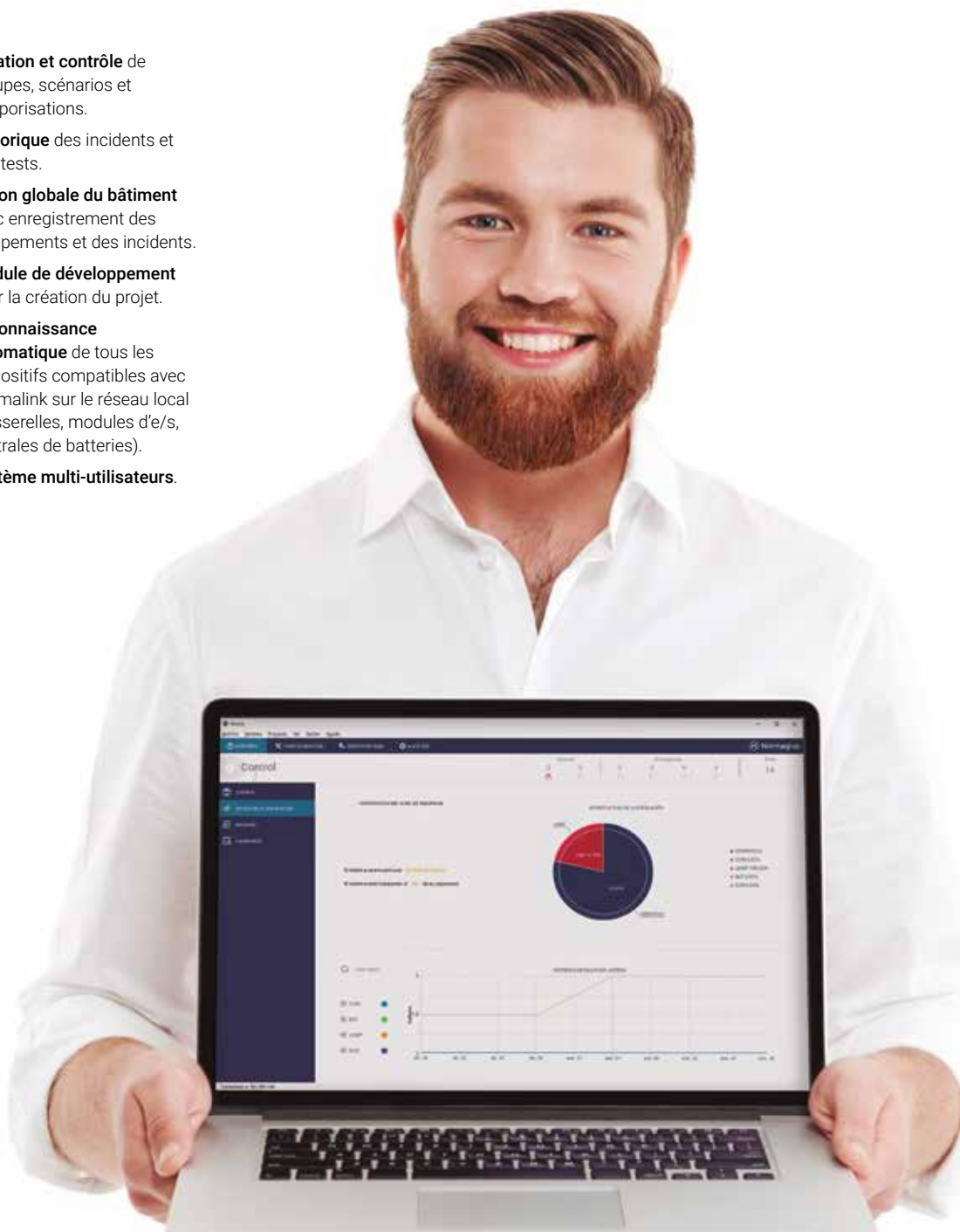

Normalink BMS dispose d'un module de contrôle/ supervision et d'un module d'élaboration d'un projet de zéro, et de modification de celui-ci.

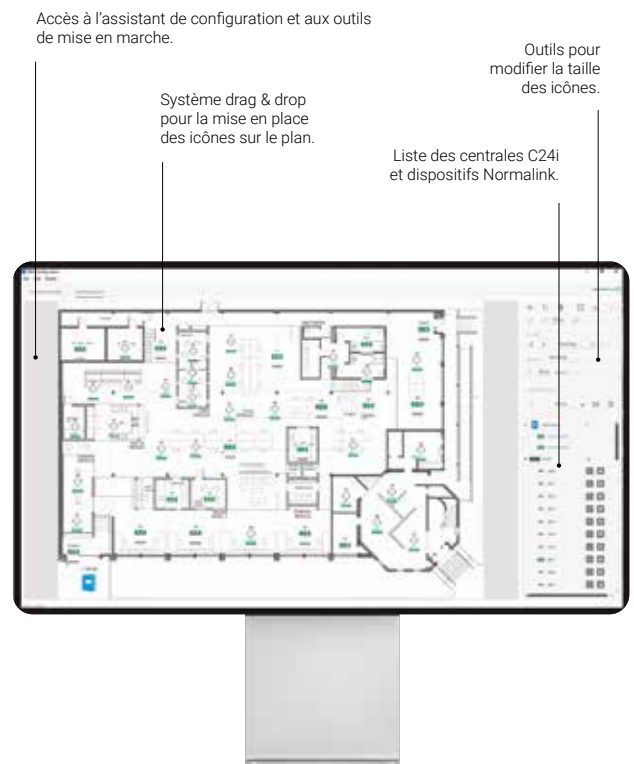
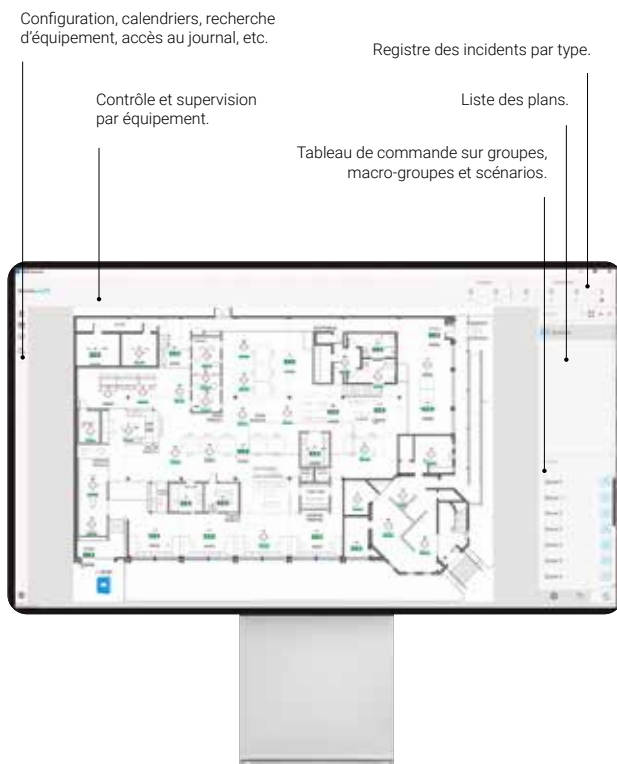

Module de contrôle

- Navigation par plan.
- État de l'installation en temps réel.
- Identification des incidents par type (source de lumière, batterie, autonomie, communication).
- Filtrage par type d'incident.
- Contrôle sur groupes, macro-groupes et scénarios.
- Contrôle individualisé de chaque luminaire. Contrôle de permanents (on, off et dim), télécommande, exécution de test,...
- Gestionnaire de rapports.
- Calendrier annuel des événements.
- Recherche de luminaires sur le plan.
- Gestionnaire de notifications.

Module de développement

- Assistant de configuration étape par étape. Simple et intuitif.
- Outils de mise en marche centralisé.
- Éditeur de rapports personnalisés.
- Système drag & drop pour la réalisation du projet.
- Modification de la taille des icônes selon le plan du bâtiment.

Dispositifs Normalink

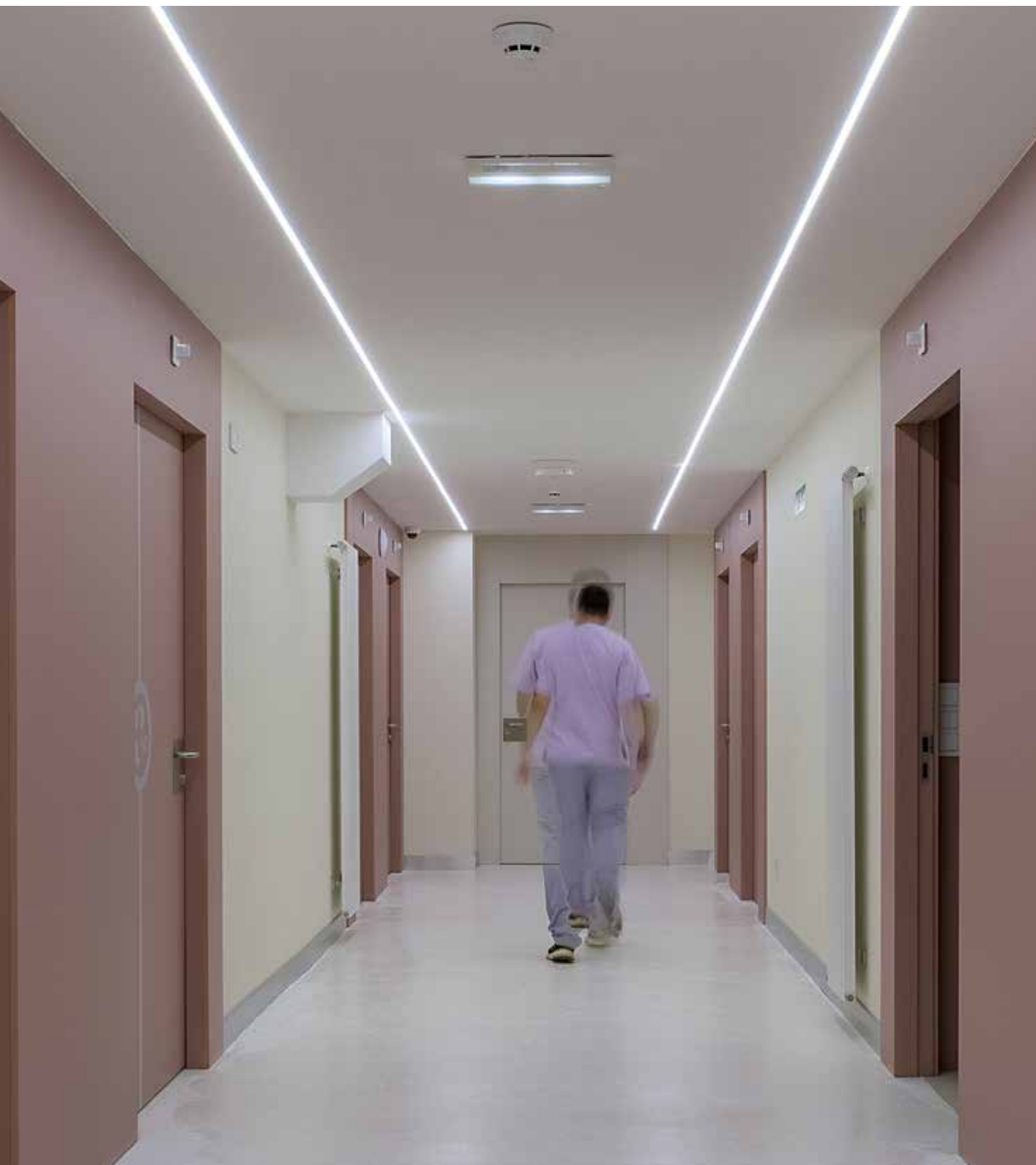

La photographie: Natalia Michelena Photo. Architecture: Verónica Durán Sela

IDNG-MG

Passerelle principale TCP/IP pour le contrôle des installations Normalink. Configuration à travers le serveur Web intégré. Une fois connectée au même réseau local que le reste des dispositifs Normalink, la passerelle principale prend le contrôle de l'installation et permet :



- Connexion Ethernet.
- Configurer l'envoi de notifications.
- Contrôler l'installation à distance grâce au service Normalink Cloud.
- Réaliser un contrôle exhaustif de l'installation grâce au programme Normalink BMS avec des plans (y compris sur la passerelle).
- Contrôler l'installation à partir d'un programme externe avec support Modbus IP.
- Montage sur rail DIN (12 modules).
- Alimentation : 230 Vca 50-60 Hz d'un S.A.I (Système d'alimentation ininterrompue).
- Dimensions : 210 x 90 x 60 mm.

IDNG64

Passerelle DALI-TCP/IP pour le contrôle avec Normalink de 64 équipements d'éclairage général et/ou de secours maximum, conformément à la norme DALI (Digital Addressable Lighting Interface).



- Dimensions : 105 x 90 x 60 mm.
- Connexion Ethernet.
- Montage sur rail DIN (6 modules).
- Comprend une source interne pour alimenter le bus DALI et une batterie de type CR2032 pour éviter les pertes d'information.
- Alimentation : 230 Vca 50-60 Hz d'un S.A.I (système d'alimentation ininterrompue).
- De plus, cet équipement admet la connexion à travers la ligne DALI, de 16 dispositifs de commande maximum avec code Normalink (réf. IDNG-EAD et IDNG-P4P).

IDNG-EAD

Adaptateur à intégrer à une ligne DALI dispositifs de contrôle hors DALI comme les boutons-poussoirs, les détecteurs de présence ou les régulateurs de lumière.

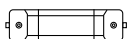

- Dispose d'une prise DALI, une entrée analogique 0-10 V (non isolée) et une entrée numérique (230 Vca).
- Détection automatique et configuration à partir de l'appli. Normalink.
- Alimentation à partir du bus DALI.
- N'occupe pas d'adresse DALI.
- Identification à travers un code Normalink.
- Dimensions : 215 x 33,5 x 30 mm.

IDNG-P4P

Interface de connexion de quatre boutons-poussoirs ou un interrupteur (sans puissance) à une ligne DALI et son intégration au système Normalink.



- Connexion à la ligne DALI.
- Dispose de quatre entrées ou canaux (IN0, IN1, IN2 e IN3) et un terminal commun.
- Livré avec des câbles de 0,5 mm² de section et une longueur de 200 mm.
- Les bornes IN1, IN2, IN3 et IN4 ne peuvent pas être prolongées par un câble supplémentaire.
- Détection automatique et configuration à partir de l'appli. Normalink.
- Alimentation à partir du bus DALI.
- N'occupe pas d'adresse DALI.
- Identification à travers un code Normalink.
- Dimensions 50 x 50 mm.

Dispositifs Normalink

ILSR110

Régulateur constant de lumière à liaison fermée 1/10Vcc pour la connexion à un adaptateur IDNG- EAD de Normalink.



- Montage encastré sous faux-plafond. Comprend un capteur de mouvement (PIR), ce qui permet de limiter l'activation de l'éclairage en présence de personnes si on le souhaite.
- Alimentation : 230 Vca 50 Hz.
- Niveau de luminosité : 100~1000 lux.
- Temps de connexion : 10-30 min.
- IP 20 selon UNE 20324.
- Température de fonctionnement : de 0 à 40 °C
- Champ de détection du mouvement : 360°/jour. 7 m à 2,5 m de hauteur.
- Diamètre : 80 mm.
- Dimensions du contrôleur : 107x53x34 mm.
- Fabriqué conformément à la norme UNE EN 60730.

ILSS110

Régulateur constant de lumière à liaison fermée 1/10Vcc pour la connexion à un adaptateur IDNG-EAD de Normalink.



- Montage apparent au plafond. Comprend un capteur de mouvement (PIR), ce qui permet de limiter l'activation de l'éclairage en présence de personnes si on le souhaite.
- Alimentation : 230 Vca 50 Hz
- Niveau de luminosité : 100~1000 lux.
- Temps de connexion : 10-30 min.
- IP 20 selon UNE 20324.
- Température de fonctionnement : de 0 à 40 °C
- Champ de détection du mouvement : 360°/jour. 7 m à 2,5 m de hauteur.
- Diamètre : 118,5 mm.
- Hauteur : 45 mm.
- Fabriqué conformément à la norme UNE EN 60730.



IDNG-10ES

Module d'entrées/sorties compatible avec le système Normalink. Permet l'intégration d'éléments externes d'entrée ou de sortie à Normalink de manière directe (pas à travers DALI).



- Dimensions : 105 x 90 x 60 mm.
- 10 borniers programmables comme entrées ou sorties.
- Une sortie vers relais.
- Connexion Ethernet.
- Serveur Web pour la configuration du réseau.
- Entrées libres de puissance pour la connexion de boutons-poussoirs, interrupteurs ou signaux.
- Sorties à 24 V pour la connexion aux relais, contacteurs de l'état solide ou dispositifs externes (PLC, centrales ou autres). Intensité maxi. de sortie 10 mA.
- Identification à travers un code Normalink.
- Montage sur rail DIN (6 modules).
- Alimentation : 230 Vca 50-60 Hz d'un S.A.I. (système d'alimentation ininterrompue).

Conditions de vente

- Prix PVP des dispositifs Normalink sur demande.
- La vente du système Normalink, des dispositifs qui le composent, ainsi que la prestation des services de mise en marche (réf. ISS), est soumise aux conditions de l'achat de l'éclairage technique Normalit et/ou l'éclairage de secours Normalux.



La qualité de l'éclairage et sa durée dans le temps ne dépendent pas uniquement des caractéristiques des équipements et d'une planification professionnelle de l'installation. La mise au point et l'entretien de tous les éléments jouent également un rôle important.

Normagrup teste en laboratoire toutes ses solutions afin d'optimiser la durabilité ainsi que les procédés de maintenance.



Le facteur de maintenance

Le facteur de maintenance (MF) est défini comme le rapport entre l'éclairement moyen après une certaine période d'utilisation et l'éclairement moyen initial dans les mêmes conditions. Une série de facteurs sont utilisés afin d'évaluer cette valeur.

La formule

$$MF = (LLMF \times LSF) \times LMF \times RMF$$

Les facteurs

Facteur de maintenance du flux lumineux (LLMF)

Il mesure la perte de qualité du flux lumineux que subit une source de lumière avec le temps, en raison de son utilisation. Il permet d'identifier l'incidence du vieillissement de la lampe par rapport aux valeurs initiales.

Facteur de survie du flux lumineux (LSF)

Il établit la durée de vie de la source de lumière en prenant comme référence les valeurs moyennes de durabilité sur le marché. Le plan de maintenance doit déterminer la fréquence de remplacement adéquate.

Facteur de maintenance du luminaire (LMF)

Il définit la perte de qualité du flux lumineux engendrée par la détérioration ou l'encrassement des luminaires, affectant l'éclairage d'un espace. Pour établir un plan de maintenance, il évalue la dégradation des matériaux ou l'obstruction de la source de lumière dues à différentes causes, comme la saleté par exemple.

Facteur de maintenance des parois du local (RMF)

Il détermine l'incidence de la saleté des surfaces d'un espace sur la perte de qualité de l'éclairage. Outre la taille du local et le type d'installation, il tient compte de la fréquence et du type de nettoyage devant être effectué au niveau des zones périmétrales afin de conserver les conditions d'origine.

LLMF & LSF

		Service life in 1000 h																					
valeurs Lx	Z heures		1	5	10	15	20	25	30	35	40	45	50	55	60	65	70	75	80	85	90	95	100
L80 B10	50.000	LLMF	1,00	0,99	0,97	0,96	0,94	0,83	0,91	0,90	0,88	0,87	0,85	0,84	0,82	0,81	0,79	0,78	0,76	0,75	0,73	0,72	0,70
		LSF	1,00	1,00	1,00	1,00	1,00	1,00	1,00	1,00	1,00	1,00	1,00	1,00	1,00	0,99	0,99	0,99	0,99	0,99	0,99	0,99	0,99
L80 B10	100.000	LLMF	1,00	0,99	0,99	0,98	0,97	0,96	0,96	0,95	0,94	0,93	0,93	0,92	0,91	0,90	0,89	0,88	0,87	0,87	0,86	0,85	
		LSF	1,00	1,00	1,00	1,00	1,00	1,00	1,00	1,00	1,00	1,00	1,00	1,00	1,00	1,00	1,00	1,00	1,00	1,00	1,00	1,00	1,00
L80 B50	50.000	LLMF	1,00	0,98	0,96	0,94	0,92	0,90	0,88	0,86	0,84	0,82	0,80	0,78	0,76	0,74	0,72	0,70	0,68	0,66	0,64	0,62	0,60
		LSF	1,00	1,00	1,00	1,00	1,00	1,00	1,00	1,00	1,00	0,99	0,99	0,99	0,99	0,99	0,99	0,99	0,99	0,99	0,99	0,98	0,98
L80 B50	100.000	LLMF	1,00	0,99	0,98	0,97	0,96	0,95	0,94	0,93	0,92	0,91	0,90	0,89	0,88	0,87	0,86	0,85	0,84	0,83	0,82	0,81	0,80
		LSF	1,00	1,00	1,00	1,00	1,00	1,00	1,00	1,00	1,00	1,00	1,00	1,00	0,99	0,99	0,99	0,99	0,99	0,99	0,99	0,99	0,99
L70 B10	50.000	LLMF	0,99	0,97	0,95	0,92	0,90	0,87	0,84	0,82	0,79	0,77	0,74	0,71	0,69	0,66	0,64	0,61	0,58	0,56	0,53	0,51	0,48
		LSF	1,00	1,00	1,00	1,00	1,00	1,00	0,99	0,99	0,99	0,99	0,99	0,99	0,99	0,99	0,99	0,99	0,99	0,99	0,99	0,98	0,98
L70 B10	100.000	LLMF	1,00	0,99	0,97	0,96	0,95	0,94	0,92	0,91	0,90	0,88	0,87	0,86	0,84	0,83	0,82	0,81	0,79	0,78	0,77	0,75	0,74
		LSF	1,00	1,00	1,00	1,00	1,00	1,00	1,00	1,00	1,00	1,00	1,00	1,00	1,00	1,00	1,00	0,99	0,99	0,99	0,99	0,99	0,99
L70 B50	50.000	LLMF	0,99	0,97	0,94	0,91	0,88	0,85	0,82	0,79	0,76	0,73	0,70	0,67	0,64	0,61	0,58	0,55	0,52	0,49	0,46	0,43	0,40
		LSF	1,00	1,00	1,00	1,00	1,00	1,00	0,99	0,99	0,99	0,99	0,99	0,99	0,99	0,99	0,99	0,99	0,99	0,98	0,98	0,98	0,98
L70 B50	100.000	LLMF	1,00	0,99	0,97	0,96	0,94	0,93	0,91	0,90	0,88	0,87	0,85	0,84	0,82	0,81	0,79	0,78	0,76	0,75	0,73	0,72	0,70
		LSF	1,00	1,00	1,00	1,00	1,00	1,00	1,00	1,00	1,00	1,00	0,99	0,99	0,99	0,99	0,99	0,99	0,99	0,99	0,99	0,99	0,99
L70 B50	35.000	LLMF	0,99	0,96	0,91	0,87	0,83	0,79	0,74	0,70	0,66	0,61	0,57	0,53	0,49	0,44	0,40	0,36	0,31	0,27	0,23	0,19	0,14
		LSF	1,00	1,00	1,00	0,99	0,98	0,97	0,96	0,94	0,90	0,86	0,82	0,77	0,72	0,67	0,62	0,57	0,52	0,47	0,42	0,37	0,30
L50 B50	50.000	LLMF	0,99	0,95	0,90	0,85	0,80	0,75	0,70	0,65	0,60	0,55	0,50	0,45	0,40	0,35	0,30	0,25	0,20	0,15	0,10	0,05	0,00
		LSF	1,00	1,00	1,00	0,99	0,99	0,99	0,99	0,99	0,98	0,98	0,98	0,98	0,98	0,97	0,95	0,80	0,80	0,60	0,40	0,20	0,00
L50 B50	100.000	LLMF	1,00	0,98	0,95	0,93	0,90	0,88	0,85	0,83	0,80	0,78	0,75	0,73	0,70	0,68	0,65	0,63	0,60	0,58	0,55	0,53	0,50
		LSF	1,00	1,00	1,00	1,00	1,00	1,00	0,99	0,99	0,99	0,99	0,99	0,99	0,98	0,98	0,98	0,98	0,98	0,97	0,97	0,97	0,97
L50 B50	35.000	LLMF	0,99	0,93	0,86	0,79	0,71	0,64	0,57	0,50	0,43	0,36	0,29	0,21	0,14	0,07	0,00	0,00	0,00	0,00	0,00	0,00	0,00
		LSF	1,00	1,00	1,00	0,99	0,98	0,97	0,96	0,90	0,80	0,70	0,60	0,50	0,35	0,20	0,00	0,00	0,00	0,00	0,00	0,00	0,00

LMF

FREQUENCE DE NETTOYAGE	1 an				2 ans				3 ans			
	Très propre	Propre	Normal	Sale	Très propre	Propre	Normal	Sale	Très propre	Propre	Normal	Sale
Luminaire ouverts	0,96	0,93	0,89	0,83	0,93	0,89	0,84	0,78	0,90	0,85	0,79	0,73
Luminaire fermés	0,94	0,88	0,82	0,77	0,89	0,83	0,77	0,71	0,85	0,79	0,73	0,65
Luminaire étanches	0,98	0,94	0,90	0,86	0,95	0,91	0,86	0,81	0,94	0,90	0,84	0,79
Luminaire indirects	0,91	0,86	0,81	0,74	0,86	0,77	0,66	0,57	0,80	0,70	0,55	0,45

RMF

FREQUENCE DE NETTOYAGE	1 an				2 ans				3 ans			
	Très propre	Propre	Normal	Sale	Très propre	Propre	Normal	Sale	Très propre	Propre	Normal	Sale
Émission directe	0,99	0,98	0,96	0,95	0,97	0,96	0,95	0,94	0,97	0,96	0,95	0,94
Émission directe/indirecte	0,96	0,92	0,88	0,85	0,93	0,89	0,85	0,81	0,90	0,86	0,82	0,78
Émission indirecte	0,94	0,88	0,82	0,77	0,91	0,84	0,77	0,70	0,84	0,78	0,72	0,64

Technique de la lumière

Des concepts de base

Température de couleur

C'est la couleur émise par une source lumineuse comparée à celle qu'émettrait un corps de couleur noir, chauffé à une température déterminée. C'est pourquoi cette température de couleur est exprimée en kelvin, bien qu'elle ne reflète pas expressément une mesure de température. Il existe essentiellement 3 groupes:

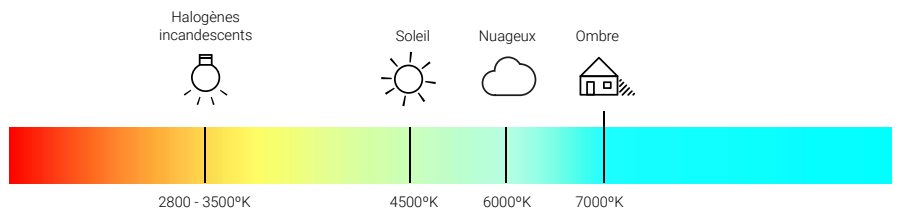

Lumière chaude

Températures de couleur 3500°K ou moins.

Elle équivaut à la lumière produite par les ampoules à incandescence et les ampoules halogènes. Elle est recommandée dans les magasins de vêtements, les boutiques de fruits et légumes, les boulangeries, les charcuteries et les boucheries (un éclairage de ton rose est même plus fréquent dans ces deux derniers commerces). Dans le cas des logements, il est recommandé, son installation est recommandée dans des pièces telles que le salon et les chambres, lieux de détente et de relaxation.

Lumière neutre

Températures de couleur entre 3800°K et 4500°K

Les experts disent que c'est la lumière la plus naturelle. Elle peut être installée dans n'importe quel environnement ne nécessitant pas la nuance spécifique que les 2 autres catégories peuvent apporter.

Lumière froide

Températures de couleur Plus de 5000°K

Elle équivaut à la lumière d'une journée très ensoleillée ou nuageuse. L'un des avantages de la lumière froide est qu'à même intensité, elle fournit une plus grande quantité de lumens, ce qui génère une plus grande perception de la luminosité. C'est un éclairage fortement recommandé pour les poissonneries et les bijouteries. En ce qui concerne les logements, il est courant d'en trouver dans les cuisines et les salles de bain. Bien que les experts en maquillage recommandent toujours les lumières chaudes car elles ont l'avantage d'offrir une meilleure gamme de couleurs.

Espérance de vie de la LED

L'espérance de vie de la LED est définie par un indicateur comme celui qui se trouve à droite. Dans cet exemple, à 60 000 heures, 90 % des luminaires auront un flux égal ou supérieur à 70 % de la valeur nominale.

60.000 h · L70 B10

Heures

% d'incidents

% de lumière par rapport à la valeur initiale

Indice de reproduction des couleurs IRC

Capacité de la source lumineuse à reproduire fidèlement les couleurs qu'elle éclaire

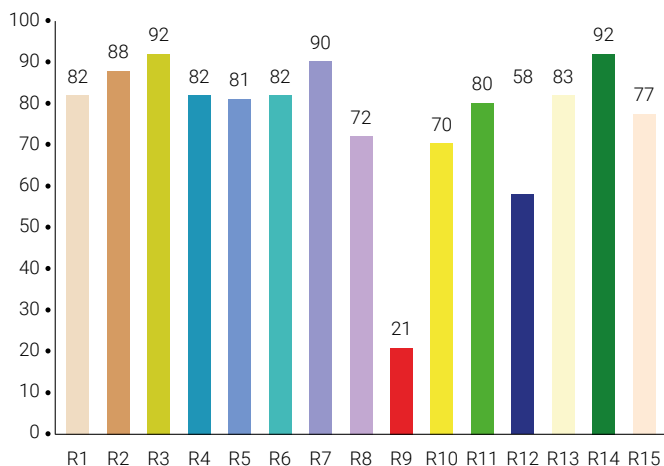

Échelle de 0 à 100.
15 valeurs référencées à un patron.

Curvas de Kruthof

Rapport : niveaux d'éclairement [lux]
température de couleur [°K]

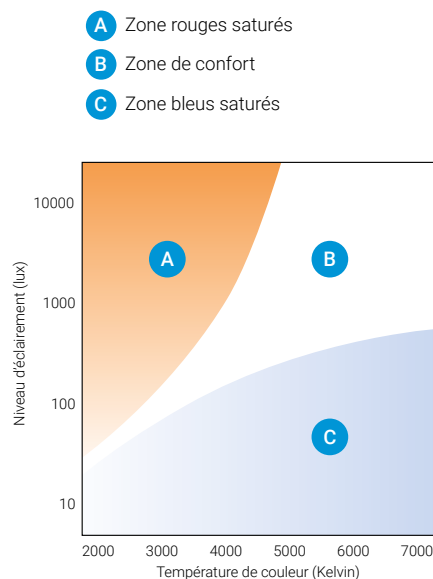

Zona B
Température idéale selon
l'éclairement. Relation agréable.

Contrôle de la température de couleur

Les LED d'un même lot peuvent présenter des variations d'intensité et/ou de couleur.

L'homogénéité chromatique des LED est mesurée à travers une série d'ellipses (Ellipses de MacAdam).

Plus la taille de l'ellipse est petite, moins il y a de déviation chromatique.

L'écart est mesuré en SDCM (Standard Deviation of Color Matching) :

- **1 SDCM**: Il n'y a aucune différence de couleur.
- **2-4 SDCM**: Il n'y a pratiquement aucune différence visible.
- **5 o más SDCM**: la différence est facilement perceptible.

Normagrup travaille avec 3-4 Ellipses de MacAdam.

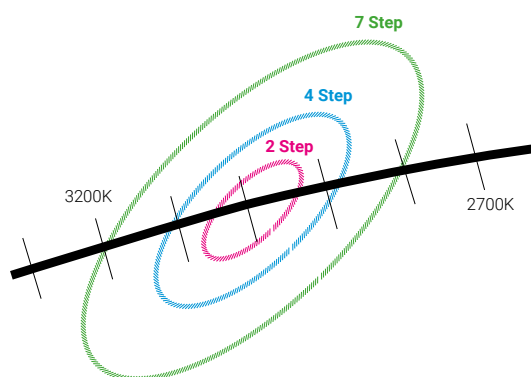

Rendement lumineux η

Il indique le débit réel. Il définit l'efficacité d'éclairage d'un équipement.

ELIT (ref. EL23)

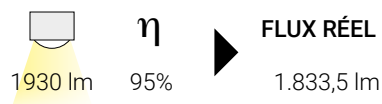

HAT (ref. EH23)



Moins de débit, plus d'efficacité.

UGR (taux d'éblouissement d'inconfort)

Es el in C'est le taux qui indique à quel point l'œil humain est éblouissant. Plusieurs facteurs influencent ce taux :

- Les caractéristiques techniques et constructives du luminaire lui-même.
- L'installation du luminaire (hauteur et position par rapport à l'observateur).
- Les reflets des matériaux environnants (sol, murs, plafond...).

La Commission Internationale de l'Éclairage (CIE), établit par la norme EN12464-1 : 2011 les valeurs obligatoires selon le domaine d'activité.

Le processus de conception est essentiel lors de la définition de l'indice UGR qu'un luminaire aura finalement. **Cacher le point lumineux, éviter les verres opales ou utiliser des diffuseurs microprismatiques permet de réduire l'éblouissement du luminaire.**



Sécurité photobiologique

La norme européenne de sécurité photobiologique (EN 62471) établit une série de critères pour analyser si une lampe ou un luminaire présente un risque de lésion oculaire ou dermatologique.

Cette norme établit quatre groupes de risques photobiologiques :

.....
GROUPE À RISQUE

RG0	Sans risque
RG1*	Faible risque
RG2	Risque modéré
RG3	Risque élevé

*Durée inférieure à 3h.

Flickering (Scintillement)

Également appelé **scintillement périodique de la source lumineuse d'un luminaire** (effet stroboscopique). Il est présent dans presque toutes les sources de lumière artificielle et est causé par l'ondulation du courant de sortie du pilote de LED.

Ces données permettent de quantifier l'ampleur du problème :

- Un flickering inférieur à 15 % évite les vertiges, les nausées, les maux de tête.
- En dessous de 8% ce scintillement n'est pas nocif (selon IEEE-SA-1789-2015).



Uniformité de la lumière

Les installations doivent avoir un éclairage correct, garantissant à tout moment les valeurs minimales déterminées par la réglementation;

les variations de niveaux d'éclairage dans une même pièce provoquent des effets négatifs sur les utilisateurs.



Guide de contrôle de régulation

Commande analogique 1-10V *

Fonctionnement du potentiomètre :

Une pression sur le potentiomètre allume ou éteint le luminaire.

Tourner la roue augmentera ou diminuera l'intensité lumineuse.

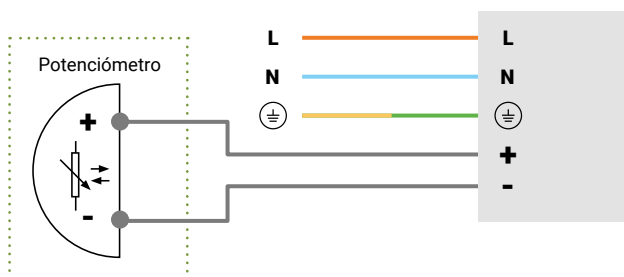

Régulation numérique par bouton poussoir*

Fonctionnement des boutons :

Une pression courte allume/éteint le luminaire.

Une pression longue permet de régler le flux lumineux.

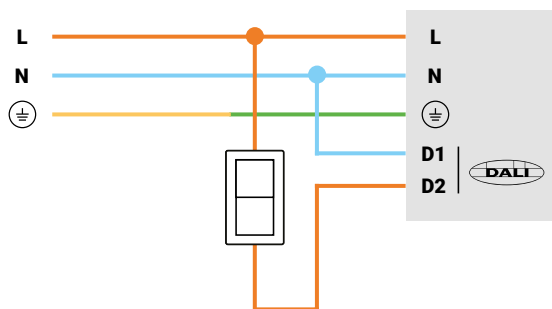

Régulation numérique DALI

Réseau DALI :

Les dispositifs DALI sont interconnectés avec un seul câble de bus et identifiés avec des adresses uniques, ce qui permet de leur attribuer différents groupes ou scènes grâce à une programmation simple.

Caractéristiques du protocole DALI :

- Capacité maximale de la ligne DALI : 64 dispositifs.
- Distance maximale autorisée : 300 mètres.
- Câble : 2 x 1,5 mm².
- Il n'a pas de polarité.
- Les configurations en étoile ou en arborescence sont autorisées.
- Les boucles ou les fermetures de boucle ne sont pas autorisées.
- Nombre maximum de groupes autorisés (par ligne DALI) : 16.
- Nombre maximum de scènes autorisées (par ligne DALI) : 16.

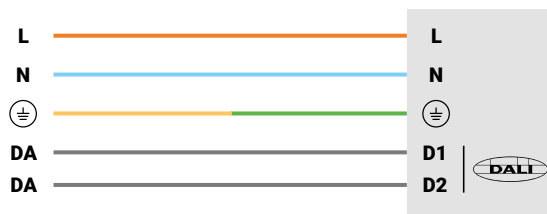

* Option de régulation non disponible dans les familles Hat Micro, Hat S, Blok et Blok R





Caractéristiques des matériaux

Les dimensions, poids, caractéristiques ou grandeurs contenus dans ce catalogue ou tout autre moyen de communication de Normagrup Technology, S.A. sont indiqués à titre indicatif et sont susceptibles d'être modifiés sans préavis.

Prix et livraisons

Les prix de vente au public (PVP) inclus dans cette grille tarifaire sont les prix de vente au public recommandés en euros (€) hors TVA.

Les prix indiqués dans cette grille tarifaire incluent l'ÉCOTAXE.

Les prix inclus dans cette grille tarifaire sont **uniquement valables pour l'Espagne**.

Les prix de vente sont ceux proposés par écrit ou ceux en vigueur indiqués dans notre grille tarifaire au moment de la fourniture.

La fourniture de marchandises sera effectuée par unités complètes d'emballage.

Commande minimum

La commande minimum s'élève à 100 € nets.

Ports payés

Les commandes dont le montant est égal ou supérieur à 430 € nets et à destination de la péninsule ou des Baléares seront livrées franco de port, à condition d'opter pour les modes prévus par Normagrup Technology, S.A.

Pour les commandes d'un montant inférieur à 430 € nets, elles seront livrées franco de port avec un supplément de 25 € nets pour la gestion et les frais de port, ou sans frais supplémentaires en port dû.

Ports dus

Les commandes spéciales seront envoyées en port dû, quel que soit leur montant. De même, si le client en fait la demande ou opte pour un transporteur autre que celui choisi par Normagrup Technology, S.A, les commandes seront envoyées en port dû.

Conditions de fourniture aux Canaries

Le montant minimum d'une commande doit être de 630 €.

Problème de livraison

Il est indispensable de procéder au contrôle et à la vérification de toute marchandise expédiée dans un délai de 24 heures à compter de la réception du matériel. Tout problème devra être signalé sans délai auprès de l'agence de transport ou par téléphone au service client de Normagrup Technology, S.A.

Matériel livré à des tiers

Si le client souhaite se faire livrer la marchandise vers une destination différente de son adresse habituelle, il devra disposer de l'accord préalable de Normagrup Technology, S.A. De même, le client devra se charger de la réception et du contrôle dans les mêmes conditions qu'à son adresse habituelle.

Retours

Les retours de marchandises ne sont possibles que s'ils sont effectués dans un délai maximum de 30 jours à compter de la livraison. Les produits couverts par la garantie ne sont pas concernés par ce délai de 30 jours.

Tout retour ne sera accepté qu'avec l'accord préalable exprès de Normagrup Technology, S.A. Dans ce cas, le matériel devra être expédié vers nos entrepôts centraux situés en Asturies en suivant la procédure indiquée. Contactez-nous par e-mail à l'adresse suivante : rma@normagrup.com ou par téléphone au numéro suivant : 985 267 100.

Validité des prix

Les prix indiqués dans cette grille tarifaire annulent tout autre prix publié précédemment par Normagrup Technology, S.A. et sont valables (sauf erreur d'impression).

Responsabilité civile

La responsabilité civile de nos produits prend fin un an après la livraison. Normagrup Technology, S.A. décline toute responsabilité due à une utilisation inappropriée de ses produits.

En cas de litige suite à une vente, les parties se soumettront à la juridiction des tribunaux d'Oviedo, renonçant toutes deux à toute autre juridiction.

Garantie

L'ensemble des produits contenus dans cette publication sont garantis pour une durée de trois ans en cas de défaut de fabrication, conformément à la nouvelle réglementation sur les biens de consommation entrée en vigueur le 1er janvier 2022. La garantie ne couvre pas les pannes engendrées par une utilisation ou une manipulation inadaptée. La garantie ne couvre pas les éléments remplaçables. Dans le cas où il est nécessaire d'exécuter cette garantie, vous devez vous adresser au distributeur auprès duquel vous avez effectué vos achats en présentant la facture ainsi qu'une description détaillée du dysfonctionnement constaté.

NORMALIT

Éclairage technique et architectural
normalit.com

Ce catalogue contribue à la protection de l'environnement

Moins c'est mieux. Nous utilisons moins d'eau, moins de papier et uniquement des matériaux recyclés afin de proposer un catalogue plus durable en réduisant les émissions de CO₂ de chacun des produits.

Environmentally Light!

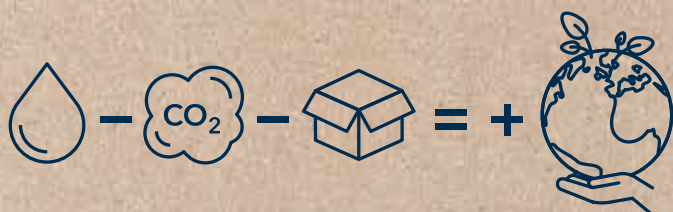

100%

Conçu et fabriqué
intégralement en Espagne

Siège social

Parque Tecnológico de Asturias. C/ Ablanal, 1
33428 Llanera (Asturias). España / Spagne
normagrup.com

Normagrup UK

Black Country House
Rounds Green Road
Oldbury
B69 2DG

Normagrup Netherlands

Korte Huifakkerstraat 18
4815 PS Breda, The Netherlands

Normagrup France

27 Rue Edouard Lang
76600 Le Havre
France

Normagrup Iluminación de México

Calle Pedro Moreno 1786
Reforma, Reforma San Mateo Atenco
C.P. 52120 México



Normagrup