

CATALOGUE TARIF

PORTIER CONNECTÉ - CONTRÔLE D'ACCÈS



Édition numéro - 37

Kits portier audio/vidéo - Interphonie et vidéophonie intelligente G2P
Contrôle d'accès - Interphonie sur IP G+ - Accessoires - Maintenance

EVICOM en dates



1985

Création de la Société à NICE pour la distribution des produits antenne et mesure ROVER



1987

Création de la marque EVICOM pour les produits d'antenne

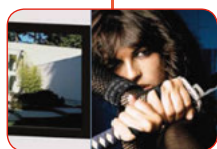

1989

Commercialisation en France de la marque de portier audio/vidéo BITRON



2010

GOLMAR créée en 1954 absorbe BITRON et devient actionnaire d'EVICOM

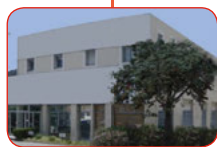

2011

EVICOM emménage dans ses nouveaux locaux de SAINT-LAURENT-du-VAR



2015

Lancement du nouveau BUS de communication intelligent GB2

30 Ans d'EVICOM



2017

Lancement de la nouvelle gamme de kits JAZZ GB2 et du moniteur tactile PENTHA



2019

Lancement de la nouvelle gamme de kits SOUL G2+ et du moniteur ART WiFi



2021

Lancement du nouveau BUS de communication connecté G2P et de l'interphonie IP G+

Les services EVICOM	—	2
PMR - SAS	—	4
Poste universel	—	6
Kits résidentiels	—	8
Kits PMR/ERP Système IP	—	26
BUS G2P audio/vidéo	—	34
BUS GB2 audio/vidéo	—	58
Audio analogique	—	72
Platines de rue	—	84
Contrôle d'accès	—	106
Accessoires	—	130
Maintenance	—	140
Index alphabétique	—	142

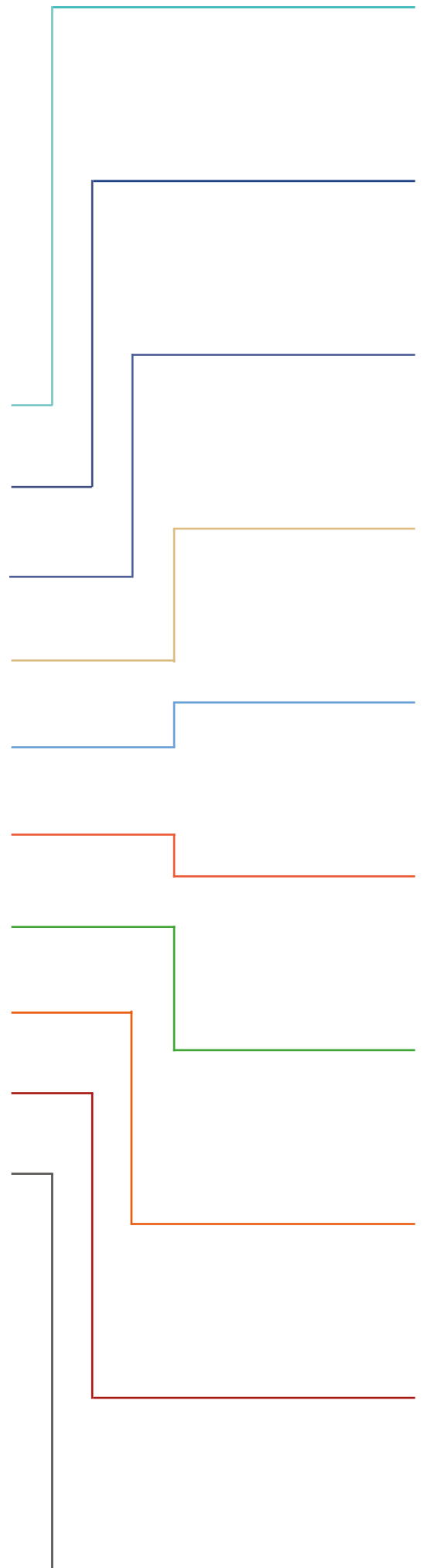

Les services EVICOM aux professionnels



N° de téléphone
unique

0 821 236 756

Service 0,15 € / min
+ prix appel

Documents techniques et commerciaux
Information technique, aide aux choix
des produits
Assistance téléphonique à l'installation et
au dépannage

Formations

Centre de formation agréé, EVICOM assure la formation de vos équipes sous prise en charge de l'organisme collecteur agréé. Formations adaptées aux profils des participants, techniciens, installateurs, commerciaux... dispensées dans notre centre de formation ou en région.



Support technique

Interphonie

e-mail : interphonie@evicom.fr

Automatisme

e-mail : automatisme@evicom.fr

Antenne

e-mail : antenne@evicom.fr



Service après-vente et gestion des retours

Antenne - Interphonie - Contrôle d'accès - Automatisme

e-mail : rma@evicom.fr



Études

Pour chacune des activités EVICOM, une équipe spécialisée et motivée est disponible pour l'étude de vos projets : faisabilité, coûts, alternatives

La meilleure solution adaptée au projet pour vous garantir la réussite.



Devis et schémas

Le cas échéant, un chiffrage détaillé de votre projet peut vous être proposé rapidement. Une fois celui-ci concrétisé, un schéma électrique vous est envoyé avec les matériels.

www.evicom.fr

Toute l'information technique et commerciale

VOS INTERLOCUTEURS SERVICE COMMERCIAL

Direction commerciale

Olivier POQUET (Directeur commercial)

Port: 06 61 38 21 42

e-mail : o.poquet@evicom.fr

Représentations régionales

Ile de France

Michel FAVRE (Responsable régional)

Port: 06 61 68 21 31

e-mail : m.favre@evicom.fr

Jean-Charles SOURDOULAUD

Port : 06 66 45 99 78

Mail : jc.sourdoulaud@evicom.fr

Dépt : 18 - 28 - 45 - 75 - 78 - 92 - 95

Jean Pierre TOROSSIAN

Port : 06 61 68 21 30

Mail : jp.torossian@evicom.fr

Dépt : 10 - 51 - 52 - 77 - 89 - 91 - 93 - 94

ADV : Annelise BEAUGRAND

Fax: 04 93 44 99 60

commandes@evicom.fr

Grand Est

Patrick FERLAC (Responsable régional)

Port: 06 61 68 21 26

e-mail : p.ferlac@evicom.fr

Dépt : 25 - 54 - 55 - 57 - 67 - 68 - 70 - 88 - 90

Nicolas CHARRAS

Port : 06 61 68 21 23

Mail : n.charras@evicom.fr

Dépt : 05 - 07 - 26 - 38 - 73 - 74

Alain BARD

Port : 06 20 55 76 75

Mail : a.bard@evicom.fr

Dépt : 01 - 21 - 39 - 71 - 69

Charly PANTANO

Port : 06 61 38 21 41

Mail : c.pantano@evicom.fr

Dépt : 03 - 42 - 43 - 58 - 63 - 69

ADV : Cécilia VERNANCHET

Fax: 04 93 44 99 60

commandes@evicom.fr

Grand-Ouest - Centre

Hervé FABRE

Port : 06 03 80 76 40

Mail : h.fabre@evicom.fr

Dépt : 16 - 17 - 22 - 23 - 29 - 35 - 36 - 37

41 - 44 - 49 - 53 - 56 - 72 - 79 - 85 - 86 - 87

ADV : Cécilia VERNANCHET

Fax: 04 93 44 99 60

commandes@evicom.fr

Nord-Normandie

Philippe CARPENTIER

Port : 06 61 68 21 27

Mail : p.carpentier@evicom.fr

Dépt : 02 - 08 - 14 - 27 - 50 - 59 - 60 - 61

62 - 76 - 80

ADV : Annelise BEAUGRAND

Fax: 04 93 44 99 60

commandes@evicom.fr

Sud-Ouest

Marlène LAURENT

Port : 06 61 68 21 24

Mail : m.laurent@evicom.fr

Distribution généraliste et spécialisée

Dépt : 09 - 15 - 19 - 24 - 31 - 32 - 33 - 40 - 46 - 47

64 - 65 - 81 - 82

Christophe ANDRE

Port : 06 99 07 70 22

Mail : c.andre@evicom.fr

Grands comptes et installateurs

Dépt : 09 - 15 - 19 - 24 - 31 - 32 - 33 - 40 - 46 - 47

64 - 65 - 81 - 82

ADV : Cécilia VERNANCHET

Fax: 04 93 44 99 60

commandes@evicom.fr

Provence - Languedoc-Roussillon

Frédéric SINANIAN

Port : 06 60 66 73 67

Mail : f.sinanian@evicom.fr

Dépt : 11 - 12 - 13 - 30 - 34 - 48 - 66 - 84

ADV : Annelise BEAUGRAND

Fax: 04 93 44 99 60

commandes@evicom.fr

Provence-Alpes-côte d'Azur - Corse - Monaco

Bernard GILARD

Port : 06 61 68 21 21

Mail : b.gilard@evicom.fr

Dépt : 2A - 2B - 04 - 06 - 83 - 98

ADV : Annelise BEAUGRAND

Fax: 04 93 44 99 60

commandes@evicom.fr

Responsables prescription

Eric BEAUDET

Port: 06 72 91 08 32

e.beudet@evicom.fr

Patrick FERLAC

Port: 06 61 68 21 26

p.ferlac@evicom.fr

Service commandes

Annelise BEAUGRAND

Tél: 04 83 66 00 42

a.beaugrand@evicom.fr

Cécilia VERNANCHET

Tél: 04 83 66 00 41

c.vernanchet@evicom.fr

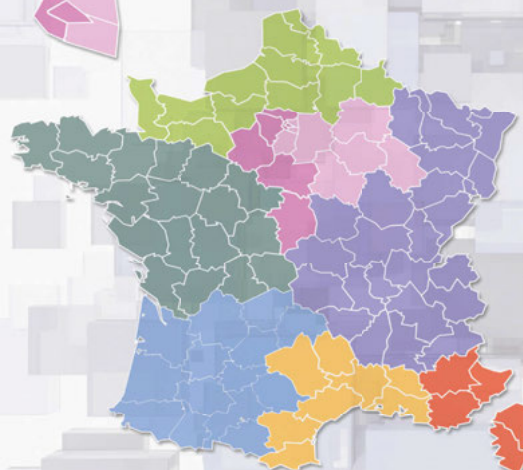

ACCESSIBILITÉ MAXIMALE



Des règles applicables à la construction à l'extérieur comme à l'intérieur.

La commande la plus haute doit être située à 1,30 mètre maximum.

La commande la plus basse doit être située à 0,90 mètre minimum.

Les équipements doivent être installés au moins à 0,40 mètre d'un angle rentrant de paroi.

Dans les ERP et IOP, la boucle magnétique à la platine de rue est obligatoire.

Une installation conforme à la loi PMR et visant à améliorer l'accessibilité aux bâtiments des personnes souffrant d'un handicap, peut, sous certaines conditions, ouvrir des droits d'exonération de TFPB, au propriétaire du bâtiment.

L'exonération peut atteindre 100% des montants du matériel et de la pose. Les renseignements peuvent être obtenus auprès du centre des impôts.

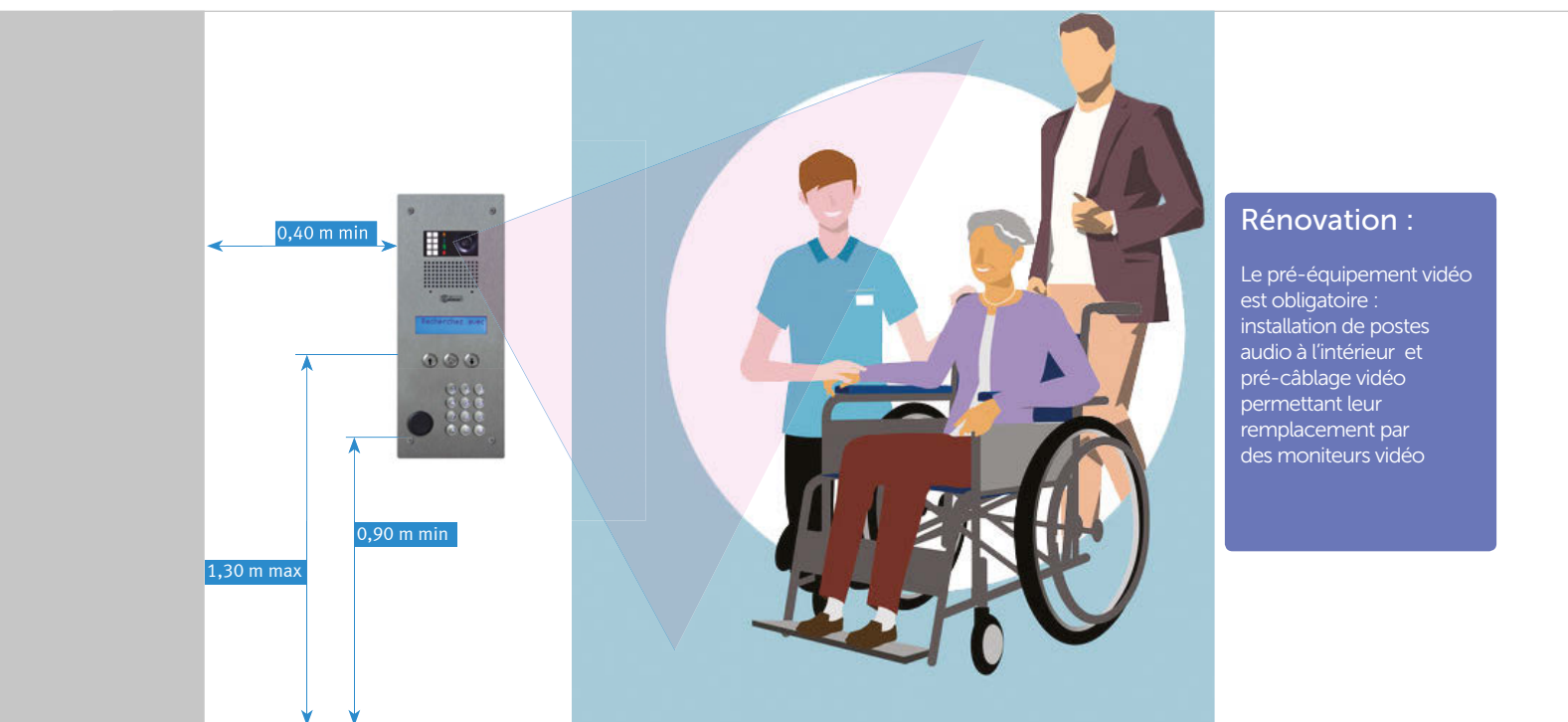

Rénovation :

Le pré-équipement vidéo est obligatoire : installation de postes audio à l'intérieur et pré-câblage vidéo permettant leur remplacement par des moniteurs vidéo

Les produits concernés



Les platines de rue

Identification du visiteur
Système à défilement :
Caractères > 4,5 mm
Appel possible par clavier
Touches du clavier lumineuses et repérées en braille
Module boucle magnétique (ERP)



Les postes intérieurs

Identification du visiteur
Cotes d'installation :
Hauteur maxi : 1.30 m
Hauteur mini : 0.90 m
Dégagement mini : 0.40 m



Les boutons poussoirs

Aide sonore et visuelle au guidage
Indications en Braille

Cotes d'installation :

Hauteur maxi : 1.30 m
Hauteur mini : 0.90 m
Dégagement mini : 0.40 m

Bouton NO.NF éclairé avec buzzer pour le suivi de l'état de l'ouverture de porte

Fonction SAS 2 portes

UNE SEULE PLATINE

2 CONTRÔLES ET 2 COMMANDES



Fonctionnement du système

1. Les visiteurs appellent le résident et s'identifient à la porte d'entrée sur rue grâce à la platine vidéo
2. Le résident peut alors commander l'ouverture de la porte sur rue
3. Après être entrés dans le hall, les visiteurs sont de nouveau identifiés par le résident grâce à la caméra déportée
4. Le résident peut alors commander l'ouverture de la porte intérieure du hall sans être appelé

L'ensemble de ces commandes a pu être réalisé pendant le temps de communication



Audio analogique 1+N et 4+N



CORRESPONDANCE DES BORNES AVEC DIFFERENTES MARQUES EN 5 FILS

UAV1407/010	OP/OP	2	6	1	APP (E)	APP(R)
Marques	Ouverture de porte	Phonie descendante	Masse	Phonie montante	Appel électronique	Appel ronfleur
ACET	5	10	2	7	9	
ACET-ANTENOPHONE	5	10	2	7		9
ACET-ANTENOPHONE	7	3	6	4		5
AIPHONE (poste VCK)	4	1	3	2	B	
AMPER	D	A	C	B	E	
AMPLIVOX	Z	T	0	R		1
AMPLIVOX	Z	8	0	T		1
AMPLIVOX	2	T	0	R		1
AUTELCO	P5	a	1	b	2	
BELL SYSTEM TELEPHO.	Z	R	0	T	I	
BITRONVIDEO	9	2	6	1	C7	11
BOGEN	T	1	3	2	6	
BPT	2	1	4	5	3	
CENTRAMATIC	4	2	1	3	5	
CEVAM	2	6	9	4		R
CITESA	1	4	C	3	B	
CITOFONIX	3	1	2	4		5
CITOVIX	5	10	9	7	T	
COFREL TERRANEO LT	T	2	3	1		6
COMELIT	5	3/6	4	2	1	
ELBEX		MIC	LOW	SPEC	+	
ELVOX	2	6	9	4	+	
ELVOX	7	2	3/4/5	1	6	
FARFISA	5	1	3	2	6	
FERMAX	1	2	3	6	4	
FERMAX 2044,20440,21100	1	2	3	6	4	
FERMAX GONDOLA	4	1	3	2	V/5	
FERMAX REKTO TF-4	P	A	C	B	E	
FRINGE	2	3	1	6	4	
GAME	P	2	3	1	Z	
GIRO	2	3	1	6	4	
GOLMAR	X	M	A	S	N	
GOLMAR	C2	5	3	10	7	
GOLMAR	11	5	3	4	12	
GOLMAR T-2800	4	5	3	10	7	
GOLMAR T-600	T	1	3	2	6	
LT TERRANEO COFREL	T1	1	3	2	6	
OSTELVI	9	2	6	1	7	
PORMAT	4	3	2/5	1	v	
RIPOLLES	3	1	8	2	4	
RITTO ELEGANT 40518	11	12	13	15	14	
SAFNAT	4	1	2	3	v	
SELTI	5	1	3	2	6	
SIEDLE HTA 711-01	I	12	9/C	11	7	
SPRINT	"/"	1	3	2	6	
TAGRA	8	2	6	1	4	
TEGUI GL	3	4	2	5	1	
TEGUI HORIZON (elec.)	3	4	2	5	1	
TEGUI HORIZON (Zum.)	3	4	2	5	1	
TELEVES	4	2	3	1	T	
TUNE	8	2	6	1	4	
URMET	8/9	2	11	1	7	
URMET	9	2	6	1	7	
URMET	9	2	6	1	CA	7
VIDEX	5	1	7	2	6	
YUS PHONE	EL	T	-	R	B/PT	
TRANSIFON	1	5	6	7		4
VEMEL	5	2	3	4		1
VIDEX	5	1	7/3	2	4	6
VISIODIS(OKAY)	5	2	4	3/6		1

TABLEAU DE CORRESPONDANCE DES BORNES AVEC DIFFERENTES MARQUES EN 2 FILS

UAV1407/010	1	2		
Marques	Masse	Phonie appel	Appel électronique	Appel ronfleur
ACET-ANTENOPHONE 702	5	6		X
LT-603 TERRANEO/COFREL	4	1	X	
SELTI/VIDEX 525	3	1	X	
TONNA/VIDEX	5	6	X	
URMET 1130/50/2F	1	2		X

POSTE UNIVERSEL

Poste T LINE UNIVERSEL 1+N et 4+N

Poste universel analogique :

- Installation 1+N ou 4+N
- Appel ronfleur ou électronique
- Réglage des niveaux audio
- Réglage du niveau d'appel
- Exclusion d'appel

Dimensions (H x L x P mm) : 220 x 84 x 53

U AV 1407/010	Poste audio universel à combiné T LINE (1+N/4+N) appel ronfleur ou électronique
G MAC M1 GB2	Plaque de propreté en plexi blanc pour remplacement anciens postes audio 240 x 138 x 3 mm



Points forts du poste U AV 1407/010

- Réglages des phonies montantes et descendantes sur le poste (pas de réglage de la colonne)
- 100% universel 2 et 5 fils analogiques

Potentiomètre MIK
réglage de la phonie
descendante

Potentiomètre SPK
réglage de la phonie
montante

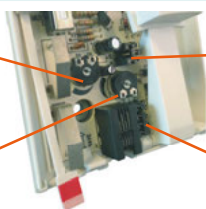

Jumpers JPC, JPA, JP1:
position électronique
position ronfleur

Jumpers JP1 JP2 à JP5:
position 4+n
position 1+n

Réglage et coupure sonnerie

- En mode appel électronique uniquement

Volume d'appel maxi (languette rentrée)
Exclusion d'appel (rouge visible)
Volume d'appel médium



Câblage

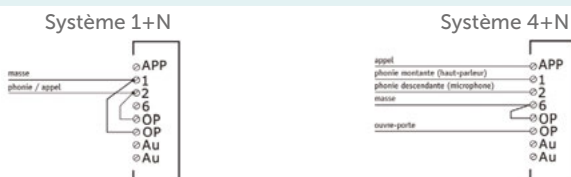

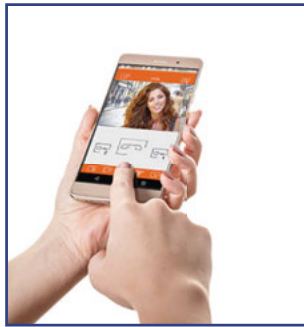

KITS RÉSIDENTIELS SOUL

Le kit SOUL chez vous	Page	10
Les moniteurs ART4 et ART7	Page	12
Les platines de rue SOUL	Page	14
L'application G2Call+	Page	16
Kits vidéo SOUL 4" et 7" 1, 2, 3 et 4 appels	Page	18
Kits vidéo SOUL WiFi 1 et 2 appels 	Page	18
Caméras analogiques et WiFi	Page	20
Les accessoires pour kits SOUL	Page	22
Kits audio SOUL	Page	24
Kits audio SURF 2 fils et NEXA 5 fils	Page	25

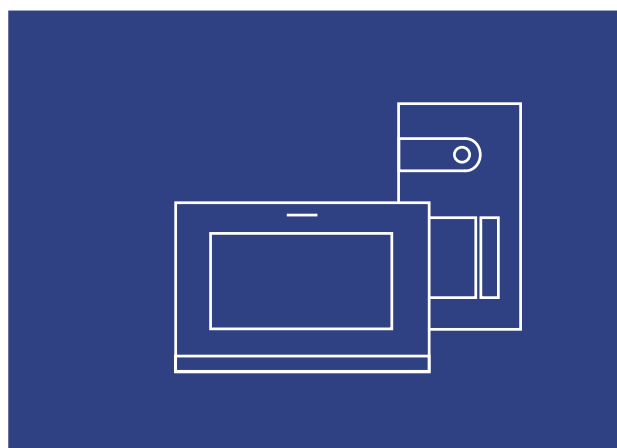

KIT SOUL

Visualisez, communiquez et pilotez à distance



Les solutions KIT SOUL

En intégrant le système de BUS 2 fils intelligent G2P, le portier vidéo SOUL vous permet de sécuriser et de contrôler l'accès à votre logement.

Avec seulement 2 fils non polarisés, il est possible de commander l'ouverture de 2 accès par platine (Ex : portillon piéton et portail véhicules).

Grâce à la puissance du système, 4 entrées avec 2 accès pourront être contrôlées à partir du même poste vidéo.

Les plus

- BUS longue distance (jusqu'à 800 m entre la platine de rue et le moniteur le plus éloigné)
- Double commandes (portail, portillon)
- Télécommande longue distance via smartphone
- 4 platines de rue
- Une caméra de vidéoprotection par platine de rue
- Possibilité d'ajout de caméras de vidéoprotection WiFi sur les kits connectés
- Contrôle d'accès par badges (selon modèle)
- Moniteurs vidéo couleur mains-libres extra plats 4.3", 7" et 7" tactile WiFi

Modèle connecté avec moniteur WiFi tactile 7" et application G2Call+



SMARTPHONE*

Communication déportée



Sonnette appel palier



ASSISTANTS CONNECTÉS*

Dialogues et commandes

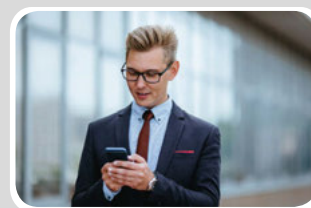
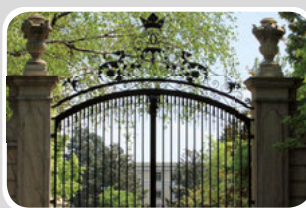

Contrôler

Visualiser

Piloter à distance

Rester en contact

Le KIT SOUL chez vous



**Répondez à tous les appels,
de chez vous ou ... d'ailleurs !**

Communiquer

SOLUTIONS KITS SOUL

L'émergence d'une nouvelle génération de solutions intelligentes et connectées

- Répondez à tous les appels de chez vous ou d'ailleurs grâce au moniteur WiFi
- Gardez en mémoire l'historique des appels en images ou en vidéo à concurrence de 30 jours maximum*
- Définissez les options de mémorisation (ne rien faire, prendre une photo, une vidéo)*
- Activez les caméras (platine de rue/vidéoprotection) sans avoir été appelé
- Commandez l'ouverture de 2 portes par platine de rue sans câblage ni relais supplémentaires

Moniteur 4.3" ART4

Définissez la langue des menus, les couleurs de fond, la mélodie des sonneries d'appel ...

Recevez un appel palier et pilotez l'intercommunication avec d'autres moniteurs

Activez l'ouverture automatique (fonction docteur)

Equipez des propriétés jusqu'à 4 appels indépendants



Moniteur 7" ART7



MONITEUR ART 7"

TACTILE

Avec son menu simple et intuitif sur écran, le moniteur couleur ART 7" est le centre de contrôle du kit SOUL connecté



Leds de signalisation



→ Touches sensibles avec repères en braille

→ Emplacement carte mémoire vidéo (Micro SD)



Extra plat : 15 mm

SOLUTIONS KITS SOUL

L'émergence d'une nouvelle génération de solutions intelligentes et connectées



Encapsulation total des éléments électroniques et tropicalisation

Prédisposition jusqu'à 4 appels

Lecteur de badges*

Plasturgie haute qualité



Modèle 2 boutons



Modèle 4 boutons

Coque en Zamac vis anti-vandale

Borniers débrochables



* suivant modèle de kit

SOUL ZAMAC

PLATINE DE RUE

D'un nouveau design moderne et épuré, la platine SOUL, réalisée en ZAMAC moulé de couleur graphite, est conçue pour apporter le meilleur à votre porte

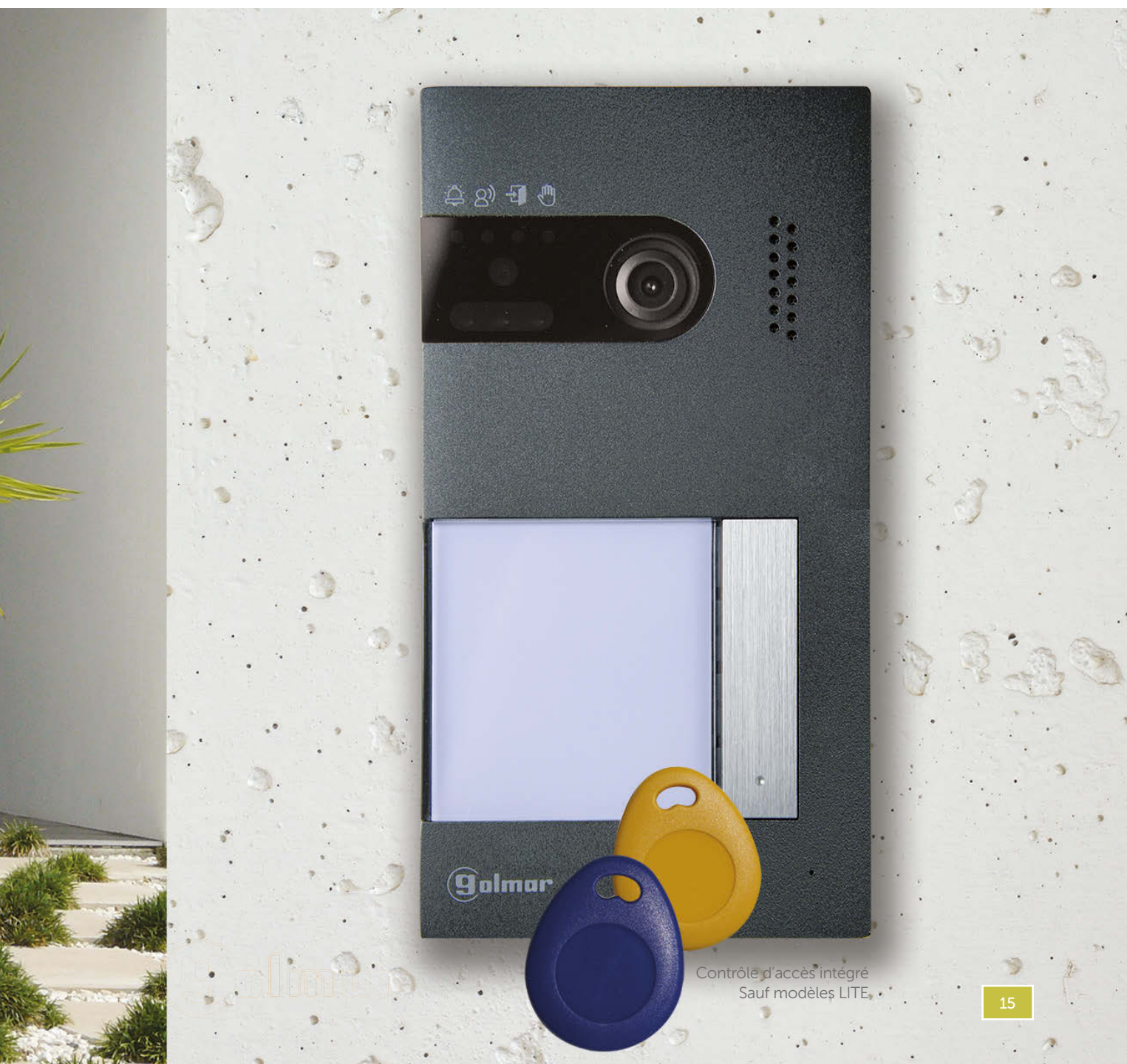

Dialoguez avec vos assistants FAVORIS



Générez et partagez une clé virtuelle
Avec vos invités



G2CALL+

NOUVELLE APPLICATION



APPELS NOMADES

Répondez à vos appels
de chez vous ou ...

d'ailleurs !



Partout, à chaque moment, Restez connecté

Connectez-vous en toute sécurité sans abonnement

L'application G2CALL+ est gratuite et disponible pour iOS et Android

Apparez facilement vos périphériques

Grâce au QR code et au lecteur intégré,
l'appairage est automatique

Gérez vos appels à distance

Quel que soit l'endroit où vous vous trouvez, répondez
et commandez l'ouverture d'1 ou 2 portes

Visualisez en direct les images des caméras

Visualisez les images des platines de rue ou des caméras vidéo
sans avoir été appelé, enregistrez et partagez-les

Personnalisez l'interface de l'application

Créez des raccourcis directement accessibles
et facilitez-vous l'utilisation au quotidien

Votre smartphone devient une télécommande

Commandez l'ouverture de votre portail avec votre smartphone
il devient une télécommande longue distance

Notification d'alertes et gestion d'événements



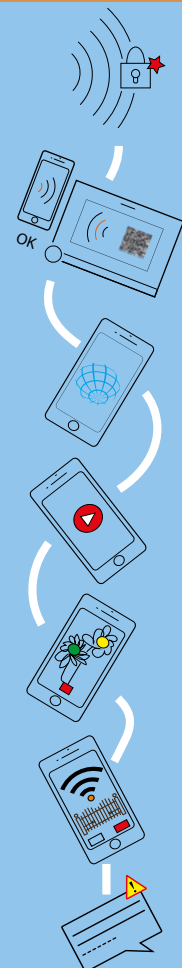



Recevez des alertes et gérez une liste d'événements



KITS - RÉSIDENTIELS . VIDÉO BUS G2P

Kits vidéo couleur platines ZAMAC SOUL



Réf	Désignation	Dim H x L x P (mm)	Prix
 <p>Kits vidéo SOUL 1, 2, 3 et 4 appels avec moniteur 4.3" ART 4 LITE ou ART 4H</p> <p>Kits vidéo 2 fils bus non polarisé comprenant :</p> <ul style="list-style-type: none"> - 1 platine de rue vidéo SOUL en Zamac à 1, 2, 3 ou 4 appels - 1 visièrre en Zamac - 1, 2, 3 ou 4 moniteurs mains-libres couleur 4.3" - 1 alimentation - 5 badges utilisateur et 2 badges de programmation (sauf modèle LITE) 			
G S 5110/ART4 LITE	Kit vidéo SOUL 1 appel avec moniteur ART 4 LITE	Moniteur : 154 x 110 x 15 Façade : 170 x 90 x 27	
G S 5220/ART4H/L	Kit vidéo SOUL 2 appels avec moniteur ART 4 H/L (BM + contrôle d'accès)	Moniteur : 154 x 110 x 15 Façade : 170 x 90 x 27	
G S 5330/ART4H/L	Kit vidéo SOUL 3 appels avec moniteur ART 4 H/L (BM + contrôle d'accès)	Moniteur : 154 x 110 x 15 Façade : 170 x 90 x 27	
G S 5440/ART4H/L	Kit vidéo SOUL 4 appels avec moniteur ART 4 H/L (BM + contrôle d'accès)	Moniteur : 154 x 110 x 15 Façade : 170 x 90 x 27	
 <p>Kits vidéo SOUL 1, 2, 3 et 4 appels avec moniteur 7" ART 7 LITE ou ART 7H</p> <p>Kits vidéo 2 fils bus non polarisé comprenant :</p> <ul style="list-style-type: none"> - 1 platine de rue vidéo SOUL en Zamac à 1, 2, 3 ou 4 appels avec contrôle d'accès - 1 visièrre en Zamac - 1, 2, 3 ou 4 moniteurs mains-libres couleur 7" à mémoire (sauf modèle LITE) - 1 alimentation - 5 badges utilisateur et 2 badges de programmation (sauf modèle LITE) 			
G S 5110/ART7 LITE	Kit vidéo SOUL 1 appel avec moniteur ART 7 LITE	Moniteur : 154 x 222 x 15 Façade : 170 x 90 x 27	
G S 5110/ART7 H	Kit vidéo SOUL 1 appel avec moniteur ART7H (BM + Mémoire + Contrôle accès)	Moniteur : 154 x 222 x 15 Façade : 170 x 90 x 27	
G S 5220/ART7 H	Kit vidéo SOUL 2 appels avec moniteurs ART7H (BM + Mémoire + Contrôle accès)	Moniteur : 154 x 222 x 15 Façade : 170 x 90 x 27	
G S 5330/ART7 H	Kit vidéo SOUL 3 appels avec moniteurs ART7H (BM + Mémoire + Contrôle accès)	Moniteur : 154 x 222 x 15 Façade : 170 x 90 x 27	
G S 5440/ART7 H	Kit vidéo SOUL 4 appels avec moniteur ART7H (BM + Mémoire + Contrôle accès)	Moniteur : 154 x 222 x 15 Façade : 170 x 90 x 27	
 <p>Kits vidéo SOUL WiFi 1 et 2 appels avec moniteur 7" ART 7 W</p> <p>Kits vidéo 2 fils bus non polarisé WiFi comprenant :</p> <ul style="list-style-type: none"> - 1 platine de rue vidéo SOUL en Zamac à 1 ou 2 appels avec contrôle d'accès - 1 visièrre en Zamac - 1 ou 2 moniteurs mains-libres couleur 7" WiFi à mémoire - 1 alimentation - 5 badges utilisateur et 2 badges de programmation  			
G S 5110/ART7W	Kit vidéo SOUL 1 appel avec moniteur 7" WIFI (Mémoire + Contrôle accès)	Moniteur : 154 x 222 x 15 Façade : 170 x 90 x 27	
G S 5220/ART7W H	Kit vidéo SOUL 2 appels avec moniteur 7" WIFI (BM + Mémoire + Contrôle accès)	Moniteur : 154 x 222 x 15 Façade : 170 x 90 x 27	

KITS - RÉSIDENTIELS . VIDÉO BUS G2P

Kits vidéo couleur platines ZAMAC SOUL



Kit SOUL 4" G S 5110/ART 4 LITE extensible à 4 moniteurs

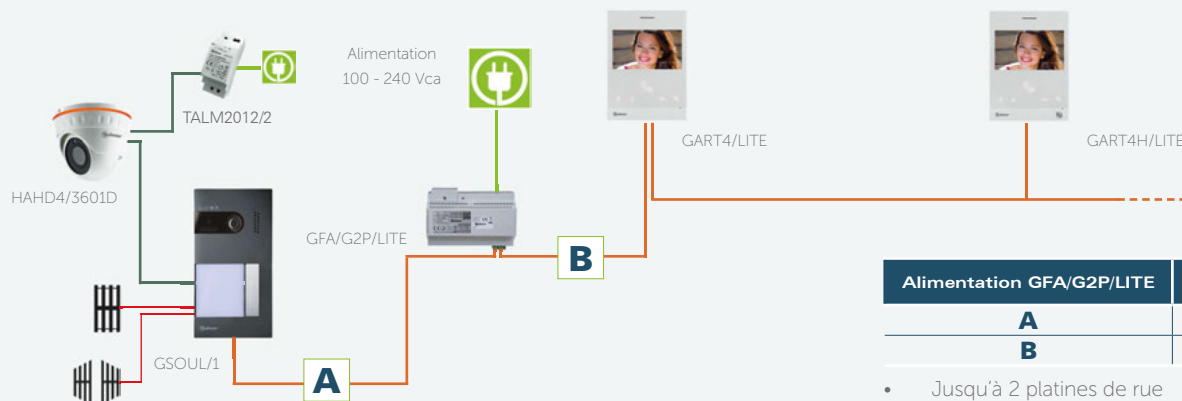

Alimentation GFA/G2P/LITE	AWG 20 (8/10ème)
A	Max 70 m
B	Max 70 m

- Jusqu'à 2 platines de rue
- 1 caméra de vidéoprotection par platine
- Jusqu'à 4 moniteurs par bouton d'appel

Kit SOUL 7" G S 5110/ART 7 H extensible et évolutif vers une installation WiFi :

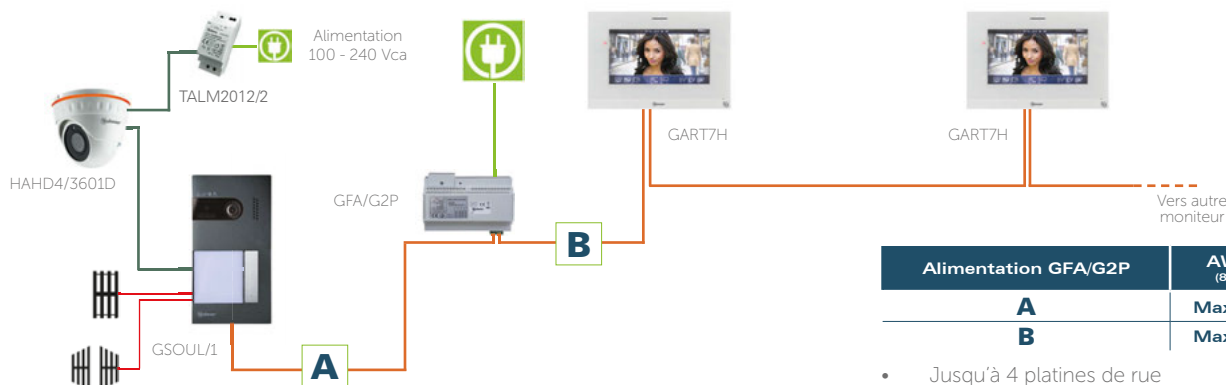

Alimentation GFA/G2P	AWG 20 (8/10ème)
A	Max 150 m
B	Max 150 m

- Jusqu'à 4 platines de rue
- 1 caméra de vidéoprotection par platine
- Jusqu'à 4 moniteurs par bouton d'appel

Kit SOUL connecté WiFi 7" G S 5110/ART 7W extensible :

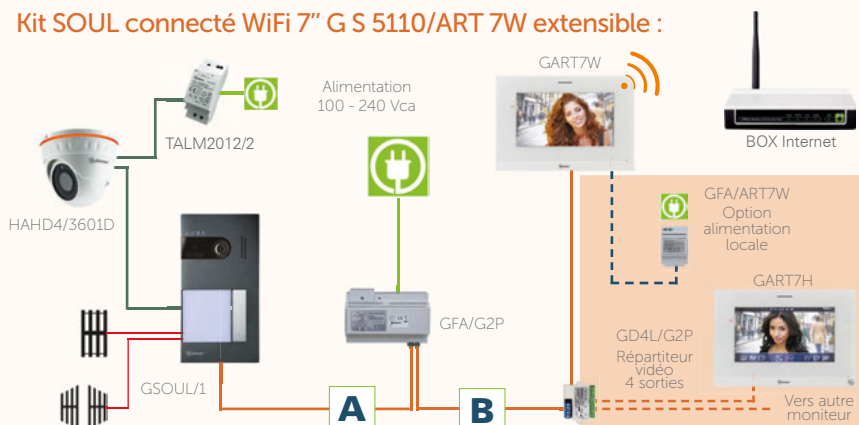

Sans alimentation locale	AWG 20 (8/10ème)
A	Max 150 m
B	Max 150 m
Avec alimentation locale	AWG 20 (8/10ème)
A	Max 150 m
A+B	Max 300 m
Avec alimentation supplémentaire et répéteur	AWG 20 (8/10ème)
A+B	Max 800 m

- Jusqu'à 4 platines de rue
- 1 caméra de vidéoprotection par platine
- Jusqu'à 4 moniteurs par bouton d'appel
- Mix WiFi/non WiFi

KITS - RÉSIDENTIELS . VIDÉO BUS G2P

Caméras analogiques et WiFi

Extérieure

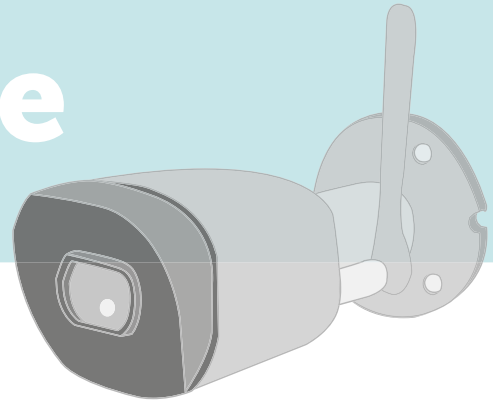

1 caméra analogique

Connexion jusqu'à

16 caméras WiFi





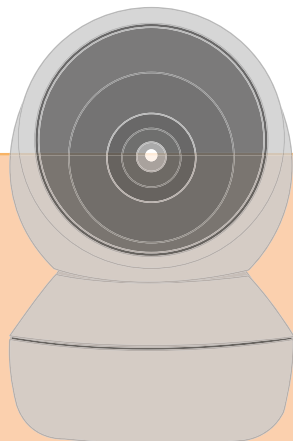



par platine de rue

Intérieure



KITS - RÉSIDENTIELS . VIDÉO BUS G2P





Caméras analogiques et WiFi

Réf	Désignation	Dim H x L x P (mm)	Prix
Caméras de visualisation périphérique extérieures analogiques			
 <p>Caméras analogiques avec capteur Sony EXMOR, technologies (AHD,CVI,TVI,CVBS), IP66 :</p> <p>Caméra tube 1080p (2MP)</p> <ul style="list-style-type: none"> - Varifocale 2.8-12 mm - Éclairage nocturne par 4 Leds infrarouges, portée 40 mètres <p>Caméra dôme 1080p (2MP)</p> <ul style="list-style-type: none"> - Focale fixe 3.6 mm - Éclairage nocturne par 18 Leds infrarouges, portée 20 mètres <p>Alimentation 12 Vcc-2 A de type TALM2012/2</p>			
H AHD4/2813B	Caméra tube analogique 1080p (2MP) - Varifocale 2.8-12mm	92 x 211 x 90	
H AHD4/3601D	Caméra dôme analogique 1080p (2MP) - Focale fixe 3.6 mm	94 x 69 x 69	
Connecteur et adaptateur pour caméras analogiques			
 <p>Facilitent le raccordement des caméras analogiques en câblage coaxial</p>			
A F 57/B	Connecteur F à visser pour V17VATC - Blister de 10 pcs	10 x 20 x 10	
A CVP 227	Adaptateur BNC mâle - F femelle	10 x 30 x 10	
Caméras de visualisation périphérique intérieure/extérieure WiFi			
 <p>Caméras WIFI 2.4 GHz avec éclairage Infrarouge :</p> <p>Extérieure IP65 :</p> <ul style="list-style-type: none"> - Objectif 3.6 mm (102°) - Détection de mouvement - Alimentation 12 Vcc-1.25 A de type TALM1012/1 <p>Intérieure :</p> <ul style="list-style-type: none"> - Objectif 3.6 mm (102°) Orientable Hor : 0-355° Vert: 95° - Alimentation 5 Vcc-1 A <p>Fonctionnent avec les kits WiFi GS5.../ART7W et l'application G2CALL+</p> <div style="display: flex; align-items: center; justify-content: flex-end;">  <div style="margin-left: 10px;">   </div> </div>			
H CIP 002/G2C	Caméra WIFI extérieure avec éclairage Infrarouge	65 x 65 x 190	
H CIP 004/G2C	Caméra WIFI intérieure avec éclairage Infrarouge	113 x 81 x 81	
Alimentations pour caméras			
 <p>Alimentations modulaires à haut rendement et faible consommation à vide :</p> <ul style="list-style-type: none"> - Tension de sortie réglable de 11.5 V à 13.5 V - Boîtier Rail DIN : - 1.25 A - 1 module - 2 A - 2 modules 			
T ALM 1012/1	Alimentation modulaire 12 Vcc 1,25 A, 1 module DIN	93 x 18 x 59	
T ALM 2012/2	Alimentation modulaire 12 Vcc 2.0 A, 2 modules DIN	90 x 35 x 59	

KITS - RÉSIDENTIELS . VIDÉO BUS G2P

Kits vidéo couleur platines ZAMAC SOUL



Réf	Désignation	Dim H x L x P (mm)	Prix
 <h3>Platines de rue SOUL vidéo 1, 2, 4 boutons et accessoire</h3> <p>Platines de rue vidéo SOUL en Zamac pour extension des kits SOUL ou implantation de systèmes jusqu'à 4 appels, visière de protection en Zamac et plaque de propreté en aluminium</p>			
G SOUL/1	Platine kit vidéo couleur SOUL pour 1 bouton avec visière	170 x 90 x 27	
G SOUL/2	Platine kit vidéo couleur SOUL pour 2 boutons avec visière	170 x 90 x 27	
G SOUL/4	Platine kit vidéo couleur SOUL pour 4 boutons avec visière	170 x 90 x 27	
G MAC SOUL	Plaque de propreté ALU couleur anthracite pour platine SOUL	240 x 160 x 3	
 <h3>Moniteurs et postes ART pour installations SOUL</h3> <p>Moniteurs mains-libres couleur avec écran 4.3" et 7", moniteur avec écran 7" WiFi tactile, postes audio mains-libres et à combiné</p>			
G ART 4 H/LITE	Moniteur couleur mains libres 4.3" (Boucle M.) G2P	154 x 110 x 25	
G ART 7 H	Moniteur couleur mains libres 7" (Boucle M. + Mémoire) G2P	154 x 222 x 15	
G ART 7 WH	Moniteur couleur mains libres 7" WiFi tactile (Boucle M. + Mémoire) G2P	154 x 222 x 15	
G T ART	Poste audio à combiné avec réglage/exclusion niveau d'appel et ouv. auto G2P	154 x 86 x 31	
G ART1	Poste audio mains-libres avec réglage/exclusion niveau d'appel et ouv. auto G2P	138 x 90 x 15	
G MAC/ART	Plaque de propreté pour les combinés audio de la série ART	225 x 110 x 5.5	
 <h3>Alimentations pour installations SOUL</h3> <p>Alimentations pour installations SOUL :</p> <ul style="list-style-type: none"> - Alimentation pour BUS G2P - Alimentation locale à raccorder au moniteur WiFi pour un système comprenant plus d'un moniteur par logement ou de longues distances - Amplificateur pour longues distances 			
G FA/G2P	Alimentation pour bus 2 fils G2P	95 x 138 x 60	
G FA/ART7W	Alimentation locale pour moniteur ART7 WiFi	85 x 59 x 54	
 <h3>Accessoires pour installations SOUL</h3> <p>Accessoires pour installations SOUL : amplificateur, coupleur, répartiteur vidéo, badges de contrôle d'accès et gâche électrique</p>			
G RD/G2P	Amplificateur de signal BUS multifonctions G2P	110 x 75 x 45	
G DPM/G2P	Coupleur de platines G2P (4 platines max.)	90 x 75 x 45	
G D4L/G2P	Répartiteur de BUS 4 directions G2P	45 x 64 x 20	
G TAG SET/5	Lot de 5 badges de proximité format porte clés 125 KHz pour kit SOUL	175 x 175 x 10	
T CV 24 DC	Gâche émission 12 Vcc têtiera alu courte à mémoire	159 x 25 x 31	
G SOB/UNI	Support de table pour postes audio et moniteurs vidéo	175 x 140 x 160	

KITS - RÉSIDENTIELS . VIDÉO BUS G2P

Kits vidéo couleur platines ZAMAC SOUL



Application 4 logements



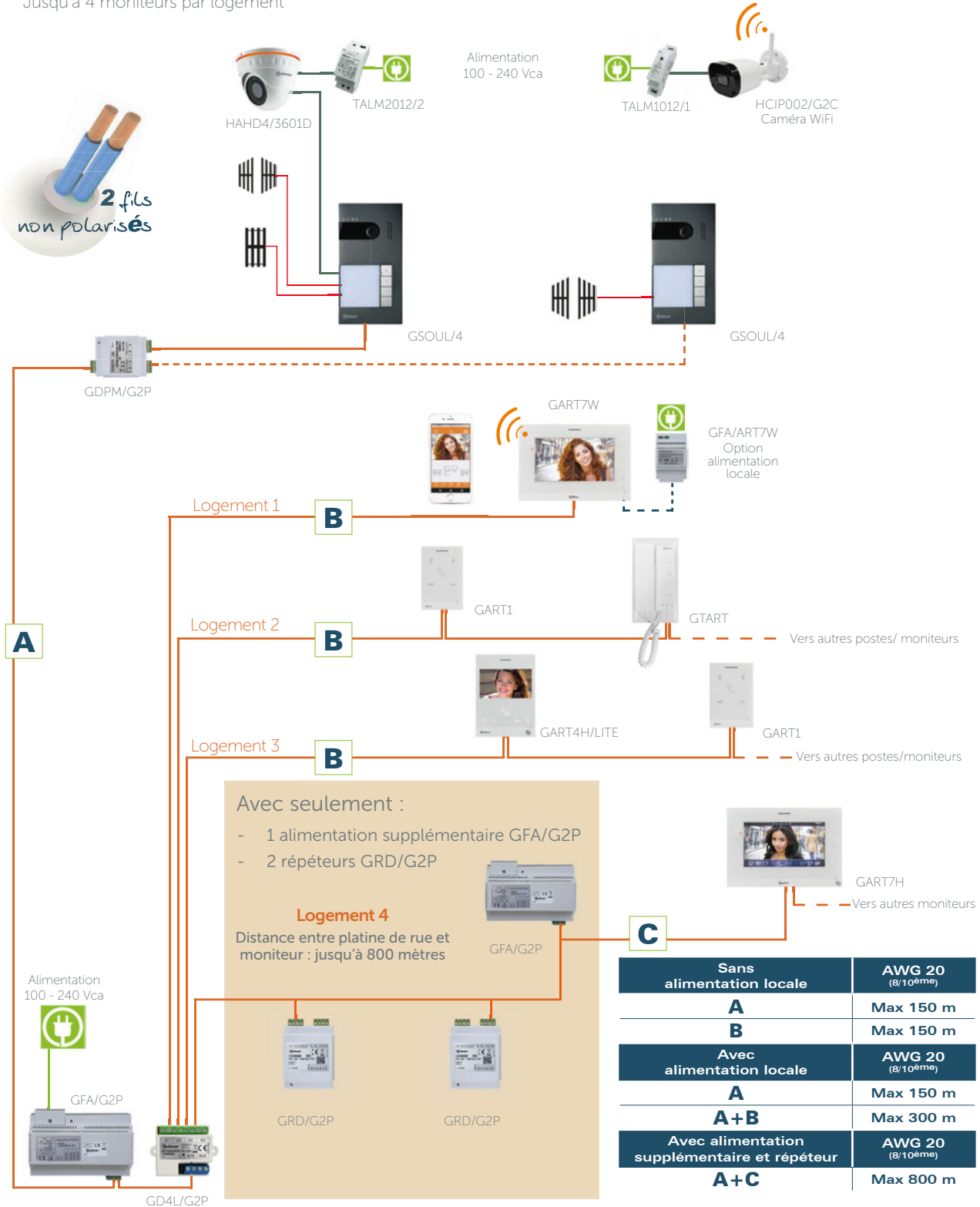



- Jusqu'à 4 platines de rue de 1 à 4 appels
- 1 caméra de vidéoprotection par platine
- Jusqu'à 4 moniteurs par logement



KITS - RÉSIDENTIELS . AUDIO BUS G2P

Kits audio platines ZAMAC SOUL





Réf	Désignation	Dim H x L x P (mm)	Prix
 <h3>Kits audio SOUL 1 et 2 appels avec poste à combiné TART</h3> <p>Kits audio bus 2 fils non polarisés comprenant :</p> <ul style="list-style-type: none"> - 1 platine de rue audio SOUL en Zamac 1 ou 2 appels avec visière en Zamac - 1 ou 2 postes audio à combiné GTART - 1 alimentation GFA/G2P/LITE 			
G S 4110/TART *	Kit audio SOUL 1 appel avec poste audio à combiné TART	Poste : 154 x 86 x 31 Façade : 170 x 90 x 27	
G S 4220/TART *	Kit audio SOUL 2 appels avec postes audio à combiné TART	Poste : 154 x 86 x 31 Façade : 170 x 90 x 27	
 <h3>Kits audio SOUL 1 et 2 appels avec poste mains-libres ART1</h3> <p>Kits audio bus 2 fils non polarisés comprenant :</p> <ul style="list-style-type: none"> - 1 platine de rue audio SOUL en Zamac 1 ou 2 appels avec visière en Zamac - 1 ou 2 postes audio mains-libres GART1 - 1 alimentation GFA/G2P/LITE 			
G S 4110/ART1 *	Kit audio SOUL 1 appel avec poste audio mains-libres ART1	Poste : 138 x 90 x 15 Façade : 170 x 90 x 27	
G S 4220/ART1 *	Kit audio SOUL 2 appels avec postes audio mains-libres ART1	Poste : 138 x 90 x 15 Façade : 170 x 90 x 27	
 <h3>Postes ART pour installations SOUL</h3> <p>Poste audio mains-libres à touches sensibles et poste à combiné avec cordon et connecteurs RJ</p>			
G T ART	Poste audio à combiné avec réglage/exclusion niveau d'appel et ouv. auto G2P	154 x 86 x 31	
G ART1	Poste audio mains-libres avec réglage/exclusion niveau d'appel et ouv. auto G2P	138 x 90 x 15	
G MAC/ART	Plaque de propreté pour les combinés audio de la série ART	225 x 110 x 5.5	
 <h3>Platines de rue SOUL audio 1, 2, 4 boutons et accessoire</h3> <p>Platines de rue audio SOUL en Zamac pour extension des kits SOUL ou implantation de systèmes jusqu'à 4 appels, visière de protection en Zamac et plaque de propreté en aluminium</p>			
G SOUL/1A *	Platine kit audio SOUL pour 1 bouton avec visière	170 x 90 x 27	
G SOUL/2A *	Platine kit audio SOUL pour 2 boutons avec visière	170 x 90 x 27	
G SOUL/4A *	Platine kit audio SOUL pour 4 boutons avec visière	170 x 90 x 27	
G MAC SOUL	Plaque de propreté ALU couleur anthracite pour platine SOUL	240 x 160 x 3	
G FA/G2P/LITE	Alimentation bus 2 fils G2P pour kits SOUL LITE et audio	100 x 68 x 58	

KITS - RÉSIDENTIELS . AUDIO SURF 2 ET NEXA

Kit audio 2 fils pose en saillie et 5 fils pose encastrée

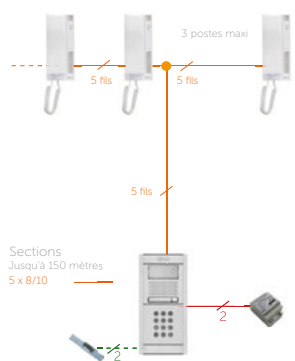

Réf	Désignation	Dim H x L x P (mm)	Prix
	Kit audio 1 ou 2 appels paramétrable 2 fils		
	Le kit audio contient :		
	<ul style="list-style-type: none"> - 1 platine de rue audio 1 ou 2 appels - 1 alimentation (rail DIN) 230V/18 Vcc G FA 133 - 1 combiné en ABS blanc G T 1772 VD avec 2 touches et réglage/coupure de la sonnerie d'appel 		
G AS 1220 SII	Kit audio saillie 1 ou 2 appels paramétrable	Poste : 235 x 88 x 56 Façade : 182 x 98 x 30	
G T 1772 VD	Poste audio supplémentaire pour kit G AS 1220SII	235 x 88 x 56	
G FA 133	Alimentation pour Kit audio GAS 1220 SII	81 x 52 x 60	
T CV 14 L/DC	Gâche émission 12 Vcc tête à alu longue	250 x 25 x 31 Façade : 250 x 25 x 3 Encast : 90 x 20 x 28	

	Kits audio analogiques NEXA 5 fils		
	Les kits audio contiennent :		
	<ul style="list-style-type: none"> - 1 platine de rue audio 1 ou 2 appels (avec ou sans clavier) - 1 alimentation 12 Vca - 1 ou 2 postes audio TEKNA (suivant version) 		
G N 4110 AL	Kit audio encastré NEXA Alu 1 appel (4+N)	Poste : 220 x 88 x 56 Façade : 153 x 128 x 12 Encast : 136 x 99 x 40	
G N 4220 AL	Kit Audio encastré NEXA Alu 2 appels (4+N)	Poste : 220 x 88 x 56 Façade : 153 x 128 x 12 Encast : 136 x 99 x 40	
G N 4113 AL	Kit audio encastré NEXA Alu 1 appel (4+N) avec clavier codé	Poste : 220 x 88 x 56 Façade : 253 x 128 x 12 Encast : 238 x 99 x 40	
G N 4223 AL	Kit Audio encastré NEXA Alu 2 appels (4+N) avec clavier codé	Poste : 220 x 88 x 56 Façade : 253 x 128 x 12 Encast : 238 x 99 x 40	

Accessoires pour kits NEXA 5 fils

G T 500	Combiné audio TEKNA (4+N)	220 x 88 x 56	
G N 711/AL	Visière NEXA alu pour platine 1 module	156 x 142 x 45	
G N 721/AL	Visière NEXA alu pour platine 2 modules 1 colonne	268 x 142 x 45	
G N 871/AL	Boitier saillie avec visière NEXA alu 1 module	156 x 134 x 80	
G N 872/AL	Boitier saillie avec visière NEXA alu 2 modules 1 colonne	259 x 134 x 80	



KITS PMR et ERP

Systeme IP

Accessibilité pour tous	Page	28
Kits PMR NEXA Inox et Aluminium	Page	30
Kits ERP NEXA Inox et Aluminium	Page	31
Systeme IP	Page	32

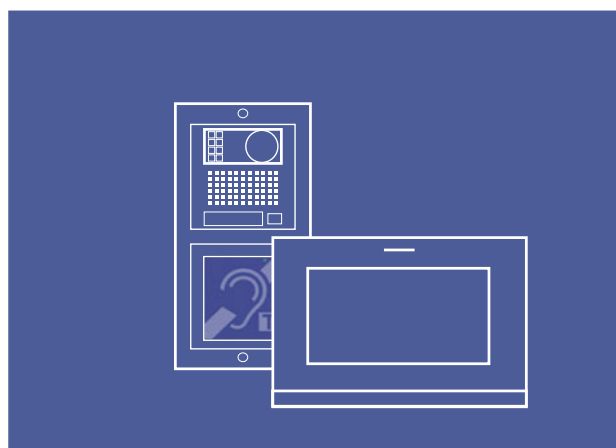

ACCESSIBILITÉ POUR TOUS

ERP (Etablissements Recevant du Public)

IOP (Installations Ouvertes au Public)

L'évolution des textes

La loi 2014-789 du 10 juillet 2014 introduit l'agenda d'Accessibilité Programmée (Ad'AP) qui permet aux propriétaires ou aux exploitants publics et privés qui ne seraient pas en conformité avec la loi accessibilité de poursuivre ou de réaliser l'accessibilité de son établissement

Les dossiers d'Ad'AP devaient obligatoirement être déposés avant le 27 septembre 2015
Ils ne concernent que les ERP et IOP existants

L'article R123-19 du Code de la Construction et de l'Habitation (CCH) attribue une catégorie aux ERP, cette catégorie définit la durée maximum de l'Ad'AP :

- 3 ans maximum pour les ERP de 5^{ème} catégorie
- 6 ans maximum pour les ERP des 1^{ère} à la 4^{ème} catégorie (voire au delà pour les patrimoines spécifiques)

Installations Ouvertes au Public (IOP) :

À titre d'exemple, il s'agit :

- des espaces publics ou privés desservant un ERP,
- des jardins publics, des parties non flottantes des ports de plaisance, des abribus, des aménagements divers en plein air ...

L'arrêté du 8 décembre 2014 en son article 4

Définit les dispositions relatives aux accès à l'établissement :

S'il existe un contrôle d'accès à l'établissement, le système permet à des personnes sourdes ou malentendantes ou à des personnes muettes de signaler leur présence au personnel et d'être informées de la prise en compte de leur appel.

En particulier et en l'absence d'une vision directe de ces accès par le personnel, les appareils d'interphonie sont munis d'un système permettant au personnel de l'établissement de visualiser le visiteur.

Lors de leur installation ou de leur renouvellement, les appareils d'interphonie comportent :

- une **boucle d'induction magnétique** respectant les dispositions décrites en annexe 9



Caméra grand angle avec éclairage modulé suivant la luminosité

Pictos lumineux avec synthèse vocale

Bouton d'appel en saillie

Boucle d'induction magnétique





Les règles d'évacuation des personnes handicapées

Les articles CO 57 à CO 59 de l'arrêté du 24 septembre 2009

- Introduisent les notions d'évacuation différée en cas de nécessité pour tenir compte de l'incapacité d'une partie du public à évacuer ou à être évacué rapidement.

Imposent les

• EAS Espace d'attente sécurisé

Créés à chaque niveau, ils doivent être équipés d'un **moyen** permettant à une personne de signaler sa présence (par exemple : interphone...)

Les équipements côté VISITEUR/EAS



G N ERP/ART 4 H/L
G NX ERP/ART 7 H
G NX ERP/ART 7 WH



Les équipements côté ACCUEIL



Moniteurs vidéo

- Ecrans 4.3" et 7" couleur
- Ecran 7" WiFi tactile
- Repérage des touches
- Transfert d'appels WiFi (selon modèle)
- Mémoire vidéo
- Boucle magnétique
- Pilotage caméras
- Fonction SAS d'entrée

Platines de rue

- Aluminium anodisé ou
- INOX anti-vandale, milieu salin...
- Caméra grand angle couleur
- Eclairage nocturne modulé suivant la luminosité ambiante
- Pictogrammes lumineux
- Synthèse vocale
- Boucle d'induction magnétique
- Bouton d'appel en inox en saillie
- Dimensions réduites



Visiteurs Rue



Visiteurs côté rue



EAS



Poste Secondaire

EAS













Visiteurs côté accueil

KITS - PMR . VIDÉO BUS G2P

Platines modulaires NEXA Inox et Aluminium













Réf	Désignation	Dim H x L x P (mm)	Prix
	Kits vidéo NEXA Aluminium 1 et 2 appels avec moniteur ART 4H LITE 		
	<p>Le kit NEXA ALUMINIUM est extensible à 4 moniteurs en parallèle, il contient :</p> <ul style="list-style-type: none"> - 1 platine de rue NEXA ALUMINIUM encastrée modulaire à 1 ou 2 appels - Un groupe audio/vidéo couleur G EL 632 G2P - Une alimentation (rail DIN) 230V/32 Vcc G FA G2P - Le(s) moniteur(s) vidéo couleur mains-libres 4.3» G ART 4H LITE 		
G N 5110/ART 4 H/L	Kit vidéo encastré NEXA Alu 1 appel moniteur ART4 H LITE 4.3"	Moniteur : 154 x 110 x 15 Façade : 153 x 128 x 12 Encast : 136 x 99 x 40	
G N 5220/ART 4 H/L	Kit vidéo encastré NEXA Alu 2 appels moniteurs ART4 HLITE 4.3"	Moniteur : 154 x 110 x 15 Façade : 153 x 128 x 12 Encast : 136 x 99 x 40	
	Kits vidéo NEXA Aluminium 1 et 2 appels avec moniteur ART 7H 		
	<p>Le kit NEXA Aluminium est extensible à 4 moniteurs en parallèle, il contient :</p> <ul style="list-style-type: none"> - 1 platine de rue NEXA Aluminium encastrée modulaire à 1 ou 2 appels - Un groupe audio/vidéo couleur G EL 632 G2P - Une alimentation (rail DIN) 230V/32 Vcc G FA G2P - Le(s) moniteur(s) vidéo couleur mains-libres 7" à mémoire G ART 7H 		
G N 5110/ART 7 H	Kit vidéo encastré NEXA Alu 1 appel moniteur ART7 H 7" à mémoire	Moniteur : 154 x 222 x 15 Façade : 153 x 128 x 12 Encast : 136 x 99 x 40	
G N 5220/ART 7 H	Kit vidéo encastré NEXA Alu 2 appels moniteurs ART7H 7" à mémoire	Moniteur : 154 x 222 x 15 Façade : 153 x 128 x 12 Encast : 136 x 99 x 40	
	Kit vidéo NEXA Aluminium 1 appel avec clavier codé et moniteur ART 7H 		
	<p>Le kit NEXA Aluminium est extensible à 4 moniteurs en parallèle, il contient :</p> <ul style="list-style-type: none"> - 1 platine de rue NEXA Aluminium encastrée modulaire à 1 appel - Un groupe audio/vidéo couleur G EL 632 G2P - Une alimentation (rail DIN) 230V/32 Vcc G FA G2P - Un moniteur vidéo couleur mains-libres 7" à mémoire G ART 7H - Un clavier codé G N 3301/AL 		
G N 5113/ART 7 H	Kit vidéo encastré NEXA Alu + clavier codé 1 appel moniteur ART7H 7" à mémoire	Moniteur : 154 x 222 x 15 Façade : 253 x 128 x 12 Encast : 238 x 99 x 40	
	Kits vidéo NEXA Inox 1 et 2 appels avec moniteur tactile WiFi ART 7 WH 		
	<p>Le kit NEXA INOX est extensible à 4 moniteurs en parallèle, il contient :</p> <ul style="list-style-type: none"> - 1 platine de rue NEXA INOX encastrée modulaire à 1 ou 2 appels - Un groupe audio/vidéo couleur G EL 632 G2P - Une alimentation (rail DIN) 230V/32 Vcc G FA G2P - Le(s) moniteur(s) WiFi vidéo couleur mains-libres 7" tactile G ART 7 WH 		
G NX 5110/ART7WH	Kit vidéo encastré NEXA inox 304 L 1 appel moniteur WIFI ART7WH 7" à mémoire	Moniteur : 154 x 222 x 15 Façade : 148 x 134 x 2 Encast : 140 x 125 x 56	
G NX 5220/ART7WH	Kit vidéo encastré NEXA Inox 2 appels moniteurs WIFI ART7WH 7" à mémoire	Moniteur : 154 x 222 x 15 Façade : 148 x 134 x 2 Encast : 140 x 125 x 56	

KITS - ERP . VIDÉO BUS G2P

Platines modulaires NEXA Inox et Aluminium



Réf	Désignation	Dim H x L x P (mm)	Prix
	<p>Kit vidéo NEXA Aluminium ERP 1 appel avec moniteur ART 4H LITE</p> <p>Le kit NEXA ALUMINIUM est extensible à 4 moniteurs en parallèle, il contient :</p> <ul style="list-style-type: none"> - 1 platine de rue NEXA ALUMINIUM encastrée modulaire à 1 appel avec module boucle magnétique - Un groupe audio/vidéo couleur G EL 632 G2P - Une alimentation (rail DIN) 230V/32Vcc G FA G2P - Le moniteur vidéo couleur mains-libres 4.3" G ART 4H LITE 		 
G N ERP/ART 4 H/L	Kit vidéo ERP encastré NEXA Aluminium 1 appel moniteur 4.3" ART4H (BM)	Moniteur : 154 x 110 x 15 Façade : 253 x 128 x 12 Encastré : 238 x 99 x 40	
	<p>Kit vidéo NEXA Inox ERP 1 appel avec moniteur ART 7H</p> <p>Le kit NEXA INOX est extensible à 4 moniteurs en parallèle, il contient :</p> <ul style="list-style-type: none"> - 1 platine de rue NEXA INOX encastrée modulaire à 1 appel avec module boucle magnétique - Un groupe audio/vidéo couleur G EL 632 G2P - Une alimentation (rail DIN) 230V/32 Vcc G FA G2P - Le moniteur vidéo couleur mains-libres 7" à mémoire G ART 7H 		 
G NX ERP/ART 7 H	Kit vidéo ERP encastré NEXA Inox 1 appel moniteur 7" ART7H (BM + Mémoire)	Moniteur : 154 x 222 x 15 Façade : 265 x 134 x 2 Encastré : 257 x 125 x 56	
	<p>Kit vidéo NEXA Inox ERP 1 appel avec moniteur tactile WiFi ART 7 WH</p> <p>Le kit NEXA INOX est extensible à 4 moniteurs en parallèle, il contient :</p> <ul style="list-style-type: none"> - 1 platine de rue NEXA INOX encastrée modulaire à 1 appel avec module boucle magnétique - Un groupe audio/vidéo couleur G EL 632 G2P - Une alimentation (rail DIN) 230V/32 Vcc G FA G2P - Le moniteur vidéo couleur mains-libres WiFi 7" tactile à mémoire G ART 7 WH 		 
G NX ERP/ART 7 WH	Kit vidéo ERP encastré NEXA Inox 1 appel moniteur 7" ART7WH WIFI (BM + Mémoire)	Moniteur : 154 x 222 x 15 Façade : 265 x 134 x 2 Encastré : 257 x 125 x 56	
	<p>Moniteurs vidéo couleur supplémentaires ART 4, ART 7 et ART 7H</p> <p>Moniteurs vidéo mains-libres couleur ART 4H LITE (écran 4,3"), ART 7H (écran 7") et ART 7H WiFi (écran 7" tactile) permettant l'extension de systèmes en BUS 2 fils G2P, jusqu'à 4 moniteurs en parallèle par appel</p>		
G ART 4 H/LITE	Moniteur couleur mains libres 4.3" (Boucle M.) G2P	154 x 110 x 25	
G ART 7 H	Moniteur couleur mains libres 7" (Boucle M. + Mémoire) G2P	154 x 222 x 15	
G ART 7 WH	Moniteur couleur mains libres 7" WiFi tactile (Boucle M. + Mémoire) G2P	154 x 222 x 15	
G SOB/UNI	Support de table pour postes audio et moniteurs vidéo	175 x 140 x 160	

Retrouvez les accessoires NEXA Inox page 87-88 et NEXA Alu pages 92-93

Le système GOLMAR G+ apporte une réponse appropriée à chaque situation de communication dans les établissements accueillant du public, dans l'industrie, le tertiaire ou encore lorsque des infrastructures réseaux existent déjà.

Principales caractéristiques du système :





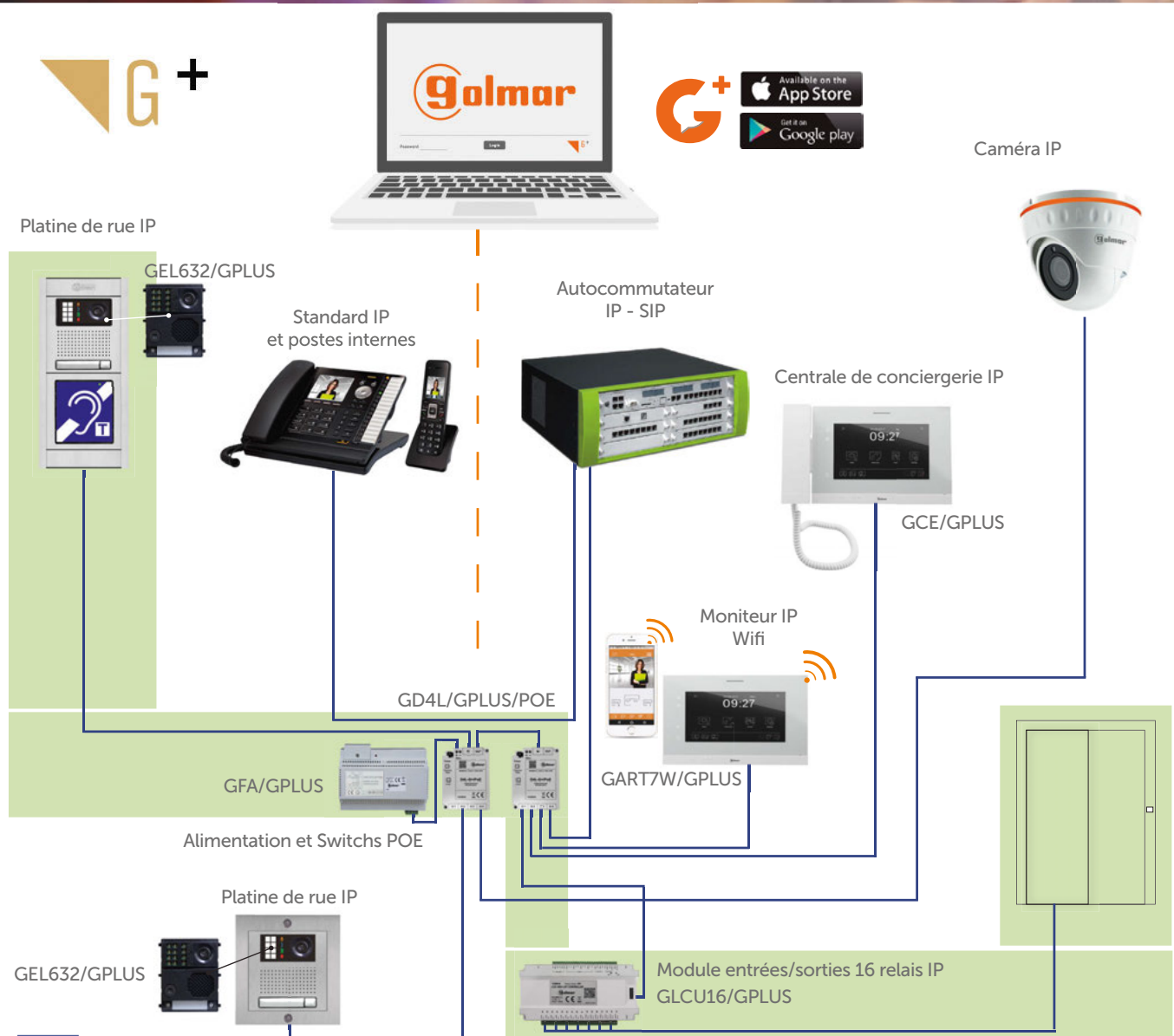



- Serveur WEB intégré
- Solution sur réseau IP POE et compatible protocole SIP
- Possibilité de connecter le système directement à un téléphone au protocole SIP ou sur un centrale téléphonique numérique IP au protocole SIP
- Gestion de Caméras de vidéoprotection IP
- Gestion de caméras WiFi au protocole ONVIF via le moniteur vidéo IP WiFi et l'application G2CALL+
- Transfert téléphonique (voix/images) sur smartphone via le moniteur WiFi et l'application G2CALL+
- Moniteurs et centrale de conciergerie WiFi
- Platinas de rue modulaires inox ou aluminium dédiées ERP avec boucle magnétique

Autant de possibilités qui permettent aux professionnels de répondre à tout type de configuration en milieu tertiaire, industriel ou publique



SYSTÈME IP - G+



Réf	Désignation	Dim H x L x P (mm)	Prix
 <p>Moniteurs IP ART7 et ART7 WiFi écran 7'' tactile </p> <p>Moniteurs vidéo en ABS blanc avec écran mains-libres LCD tactile de 7'' :</p> <ul style="list-style-type: none"> - Clavier d'appel virtuel - Appel électronique avec sonnerie différenciée et appel palier - Exclusion d'appel paramétrable et fonction intercom - Mémoire d'images (stockées 30 jours maxi) - Transfert d'appel WIFI via l'application (modèle ART7W) - 4 entrées de zone d'alarme - Monitoring de caméras de vidéoprotection avec protocole ONVIF - Connectique RJ45 			
G ART7W/GPLUS	Moniteur couleur mains libres 7'' WiFi tactile (Mémoire) IP GPLUS 	155 x 220 x 25	
G ART7/GPLUS	Moniteur couleur mains libres 7'' tactile (Mémoire) IP GPLUS	155 x 220 x 25	
 <p>Centrale de conciergerie WiFi avec écran 7'' tactile </p>			
G CE/GPLUS	Centrale de conciergerie avec écran 7'' tactile et combiné IP GPLUS	160 x 262 x 45	
 <p>Groupe audio/vidéo IP</p> <p>Groupe audio/vidéo couleur IP Gplus :</p> <ul style="list-style-type: none"> - Caméra couleur IP grand angle 120° et orientable de +/-15° - Connectique RJ45 			
G EL 632/GPLUS	Groupe audio/vidéo couleur IP GPLUS	98 x 82 x 42	
 <p>Alimentation et switch POE</p> <p>Alimentation 18 Vcc, 3.5 A et Switch POE 4 ports</p>			
G FA/GPLUS	Alimentation pour système IP GPLUS, 18 Vcc / 3.5 A, 8 DIN	90 x 138 x 60	
G D4L/GPLUS/POE	Switch 4 ports POE IP GPLUS RJ45, fixation par vis	90 x 70 x 30	
 <p>Module de pilotage ascenseur</p> <p>Module de contrôle ascenseur :</p> <ul style="list-style-type: none"> - 96 niveaux maximum - 5 unités maximum 			
G LCU 16/GPLUS	Contrôleur ascenseur IP GPLUS, 96 étages avec 5 unités maxi	100 x 210 x 0	



PORTIER BUS G2P AUDIO/VIDÉO

BUS G2P - Concept et synoptique	Page	36
Kits collectifs audio	Page	38
Kits collectifs vidéo	Page	40
Postes audio ART - TART	Page	42
Moniteurs vidéo ART4 - 4.3" et ART7 - 7"	Page	44
Moniteurs vidéo WiFi ART4 - 4.3" et ART7- 7" tactiles	Page	46
Électronique G2P	Page	48
Tableaux de prix GTV62 - NEXA-audio/Schéma	Page	50
Tableaux de prix GTV62 - NEXA-vidéo/Schéma	Page	52
Tableaux de prix GTO62 PROXIMAN/Schéma	Page	54
Tableaux de prix GTO62 HEXACT/Schéma	Page	56

▼ G2+

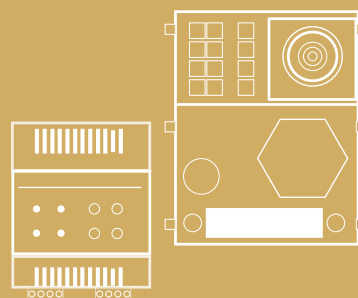

Le système BUS G2Plus est doté de capacités permettant la réalisation d'installations complexes grâce à son système inédit de répéteur/amplificateur multi-fonctions :

- Platinas principales et secondaires
- Jusqu'à **32** bâtiments secondaires
- Jusqu'à **4** platines de rue par bâtiments
- Jusqu'à **4** platines principales
- **1** caméra de vidéoprotection par platine de rue
- Jusqu'à **128** logements par bâtiment soit une capacité maximale de **4096 logements**
- **1** centrale de conciergerie par bâtiment ou **1** centrale générale

DETAIL D'UNE INSTALLATION SIMPLE 1 Entrée :

- Platine de rue à boutons ou digitale
- Alimentation G FA/G2P
- Moniteurs vidéo G ART4, G ART7, Wifi ou non
- Postes audio G TART ou G ART1
- Répartiteurs d'étages (vidéo) 4 sorties G D4L/G2P

Le mixte audio/vidéo peut être décidé dès l'installation ou après la mise en œuvre.

G 2+

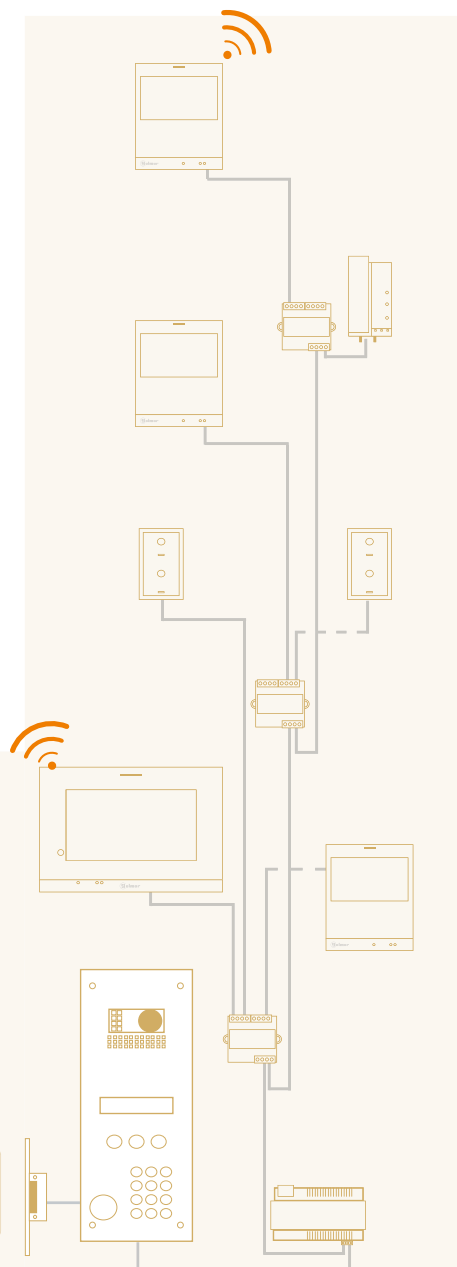

Platine de rue principale

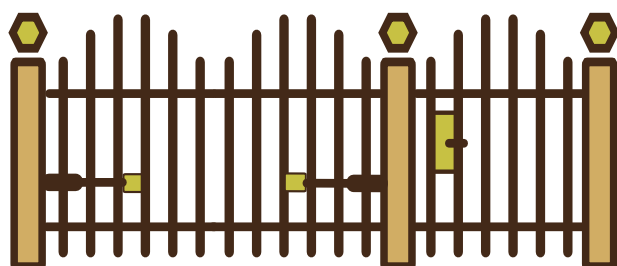

2 commandes

Jusqu'à 800 mètres

entre la platine de rue et le moniteur le plus éloigné



Avec seulement :

- 1 alimentation supplémentaire GFA/G2P
- 2 répéteurs GRD/G2P

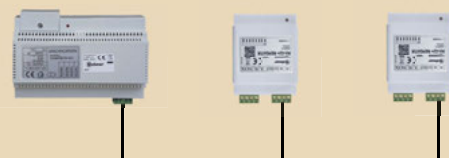

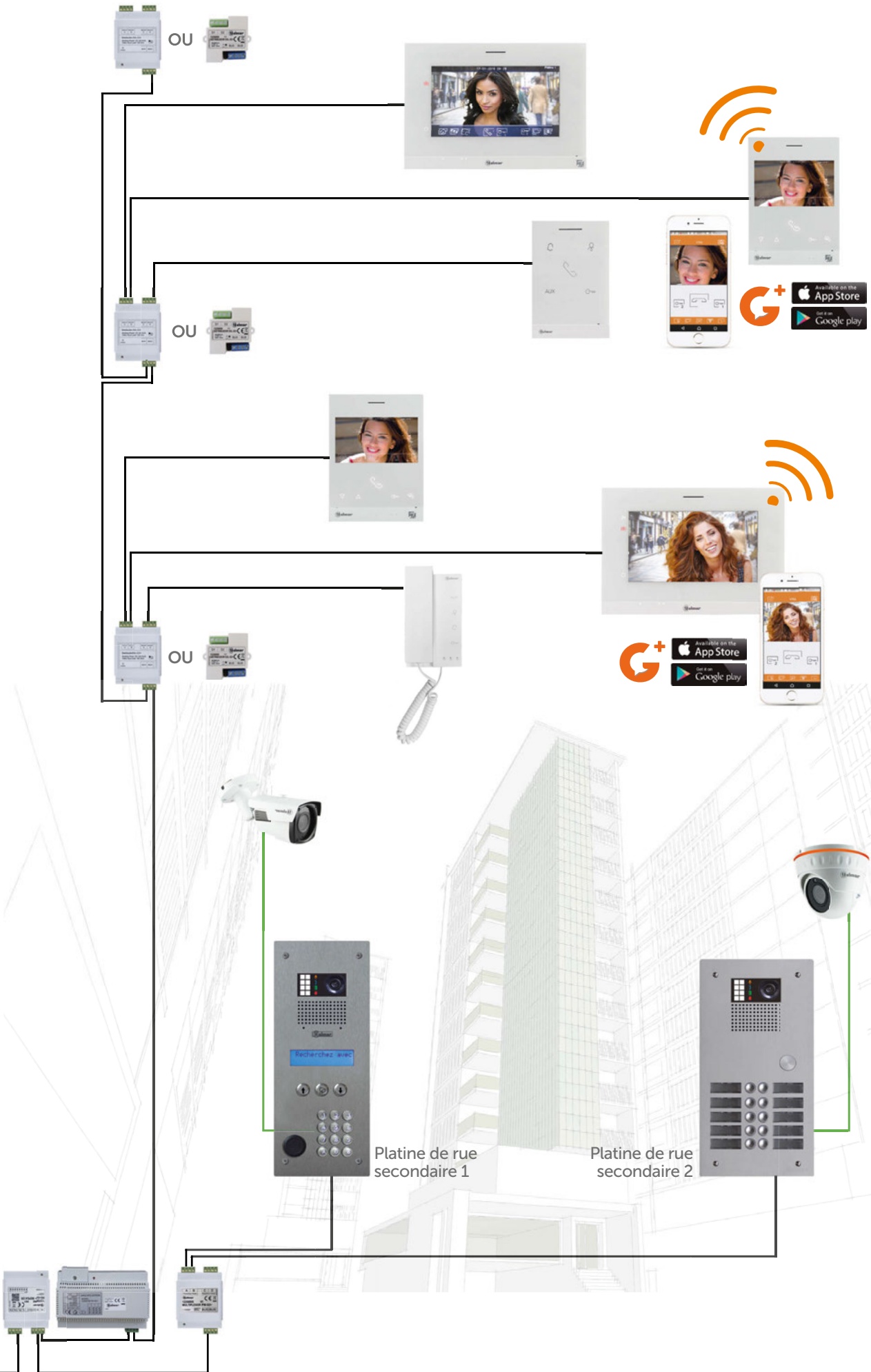

KITS - COLLECTIFS AUDIO . BUS G2P À COMBINÉ

Kits GKAG2P platine monobloc aluminium



Réf	Désignation	Dim H x L x P (mm)	Prix
	Kits audio à combiné HAUT-RISQUE GKAG2P Kits préprogrammés audio comprenant tous les éléments nécessaires à des installations simples et rapides : <ul style="list-style-type: none"> - Parfaitement adaptés aux petits collectifs - Platine de rue monobloc GTV62 de 5 mm d'épaisseur pré-percée T25 - Porte-étiquettes rétroéclairés bleu/blanc paramétrable par dipswitchs - Jusqu'à 14 logements 		
	G KA G2P/203	Kit 3 appels audio avec platine de rue aluminium 5mm GTV62	270 x 180 x 63 Façade : 270 x 180 x 5 Encastré : 255 x 162 x 57
G KA G2P/204	Kit 4 appels audio avec platine de rue aluminium 5mm GTV62	270 x 180 x 63 Façade : 270 x 180 x 5 Encastré : 255 x 162 x 57	
G KA G2P/205	Kit 5 appels audio avec platine de rue aluminium 5mm GTV62	293 x 180 x 63 Façade : 293 x 180 x 5 Encastré : 278 x 162 x 57	
G KA G2P/206	Kit 6 appels audio avec platine de rue aluminium 5mm GTV62	293 x 180 x 63 Façade : 293 x 180 x 5 Encastré : 278 x 162 x 57	
G KA G2P/207	Kit 7 appels audio avec platine de rue aluminium 5mm GTV62	316 x 180 x 63 Façade : 316 x 180 x 63 Encastré : 301 x 162 x 57	
G KA G2P/208	Kit 8 appels audio avec platine de rue aluminium 5mm GTV62	316 x 180 x 63 Façade : 316 x 180 x 63 Encastré : 301 x 162 x 57	
G KA G2P/209	Kit 9 appels audio avec platine de rue aluminium 5mm GTV62	339 x 180 x 63 Façade : 339 x 180 x 5 Encastré : 324 x 162 x 57	
G KA G2P/210	Kit 10 appels audio avec platine de rue aluminium 5mm GTV62	339 x 180 x 63 Façade : 339 x 180 x 5 Encastré : 324 x 162 x 57	
G KA G2P/211	Kit 11 appels audio avec platine de rue aluminium 5mm GTV62	362 x 180 x 63 Façade : 362 x 180 x 5 Encastré : 347 x 162 x 57	
G KA G2P/212	Kit 12 appels audio avec platine de rue aluminium 5mm GTV62	362 x 180 x 63 Façade : 362 x 180 x 5 Encastré : 347 x 162 x 57	
G KA G2P/213	Kit 13 appels audio avec platine de rue aluminium 5mm GTV62	385 x 180 x 63 Façade : 385 x 180 x 5 Encastré : 370 x 162 x 57	
G KA G2P/214	Kit 14 appels audio avec platine de rue aluminium 5mm GTV62	385 x 180 x 63 Façade : 385 x 180 x 5 Encastré : 370 x 162 x 57	



Combiné audio supplémentaire GTART

Combiné audio GTART permettant l'extension des kits audio G KA G2P

G T ART	Poste audio à combiné avec réglage/exclusion niveau d'appel et ouv. auto G2P	154 x 86 x 31	
G MAC/ART	Plaquette de propreté pour les combinés audio de la série ART	225 x 110 x 5,5	

KITS - COLLECTIFS AUDIO . BUS G2P À COMBINÉ

Kits GKAG2P platine monobloc aluminium



BUS G2P
AUDIO/VIDÉO

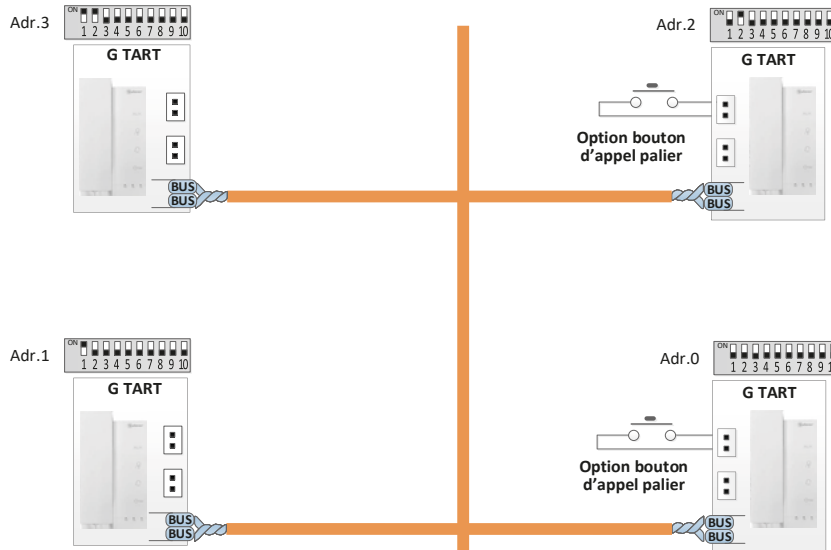

Câblage bouton
Platine GTV62/ XXX

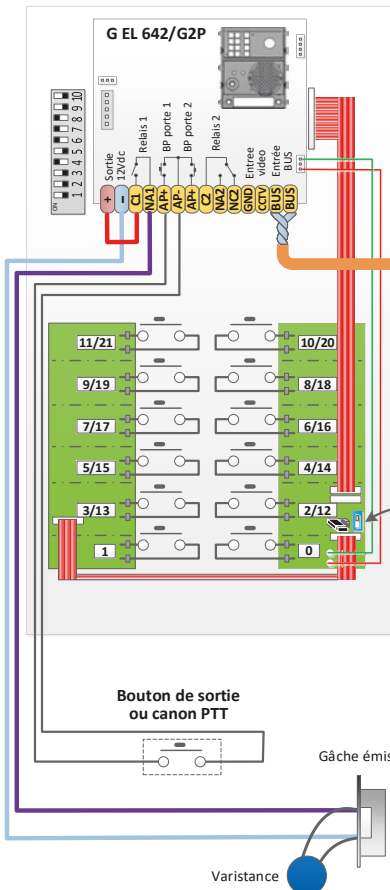

INTER ECLAIRAGE
BLEU OU BLANC

La gâche ne doit pas consommer plus de 270 mA. Utiliser la gâche de type TCV14LDC

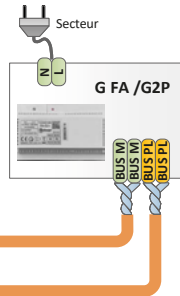

Type de câble :

Type de câble	A	B	C	D
0,5 mm ² (ø 0,8 mm) AWG 20	80m	160m	30m	10m
0,2 mm ² (ø 0,5 mm) AWG 24			20m	5m

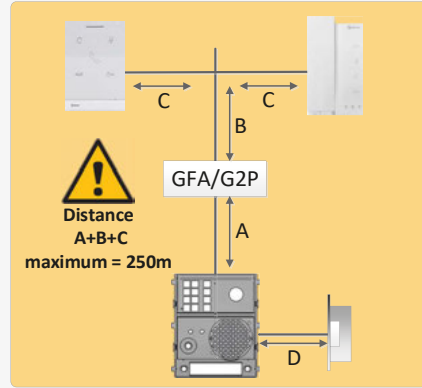

KITS - COLLECTIFS VIDEO . BUS G2P MAINS-LIBRES

Kits GKVG2P platine monobloc aluminium



Réf	Désignation	Dim H x L x P (mm)	Prix
 <p>Kits vidéo mains-libres couleur HAUT-RISQUE GKVG2P</p> <p>Kits préprogrammés vidéo mains-libres couleur comprenant tous les éléments nécessaires à des installations simples et rapides :</p> <ul style="list-style-type: none"> - Parfaitement adaptés aux petits collectifs - Platine de rue monobloc GTV62 de 5 mm d'épaisseur pré-percée T25 - Porte-étiquettes rétroéclairés bleu/blanc paramétrable par dipswitchs - Jusqu'à 14 logements 			
G KV G2P/203	Kit 3 appels vidéo avec platine de rue alu 5mm GTV62	270 x 180 x 63 Façade : 270 x 180 x 5 Encast : 255 x 162 x 57	
G KV G2P/204	Kit 4 appels vidéo avec platine de rue alu 5mm GTV62	270 x 180 x 63 Façade : 270 x 180 x 5 Encast : 255 x 162 x 57	
G KV G2P/205	Kit 5 appels vidéo avec platine de rue alu 5mm GTV62	293 x 180 x 63 Façade : 293 x 180 x 5 Encast : 278 x 162 x 57	
G KV G2P/206	Kit 6 appels vidéo avec platine de rue alu 5mm GTV62	293 x 180 x 63 Façade : 293 x 180 x 5 Encast : 278 x 162 x 57	
G KV G2P/207	Kit 7 appels vidéo avec platine de rue alu 5mm GTV62	316 x 180 x 63 Façade : 316 x 180 x 63 Encast : 301 x 162 x 57	
G KV G2P/208	Kit 8 appels vidéo avec platine de rue alu 5mm GTV62	316 x 180 x 63 Façade : 316 x 180 x 5 Encast : 301 x 162 x 57	
G KV G2P/209	Kit 9 appels vidéo avec platine de rue alu 5mm GTV62	339 x 180 x 63 Façade : 339 x 180 x 5 Encast : 324 x 162 x 57	
G KV G2P/210	Kit 10 appels vidéo avec platine de rue alu 5mm GTV62	339 x 180 x 63 Façade : 339 x 180 x 5 Encast : 324 x 162 x 57	
G KV G2P/211	Kit 11 appels vidéo avec platine de rue alu 5mm GTV62	362 x 180 x 63 Façade : 362 x 180 x 5 Encast : 347 x 162 x 57	
G KV G2P/212	Kit 12 appels vidéo avec platine de rue alu 5mm GTV62	362 x 180 x 63 Façade : 362 x 180 x 5 Encast : 347 x 162 x 57	
G KV G2P/213	Kit 13 appels vidéo avec platine de rue alu 5mm GTV62	385 x 180 x 63 Façade : 385 x 180 x 5 Encast : 370 x 162 x 57	
G KV G2P/214	Kit 14 appels vidéo avec platine de rue alu 5mm GTV62	385 x 180 x 63 Façade : 385 x 180 x 5 Encast : 370 x 162 x 57	

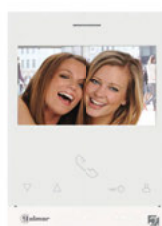

Moniteur vidéo supplémentaire ART 4H LITE

Moniteur vidéo G AR T4H/LITE permettant l'extension des kits G KV G2P :

- Écran couleur 4.3"
- Boucle magnétique
- Touches sensibles avec repères pour malvoyants

G ART 4 H/LITE	Moniteur couleur mains libres 4.3" (Boucle M.) G2P	154 x 110 x 15	
-----------------------	--	----------------	--

KITS - COLLECTIFS VIDEO . BUS G2P MAINS-LIBRES

Kits GKVG2P platine monobloc aluminium



BUS G2P
AUDIO/VIDÉO

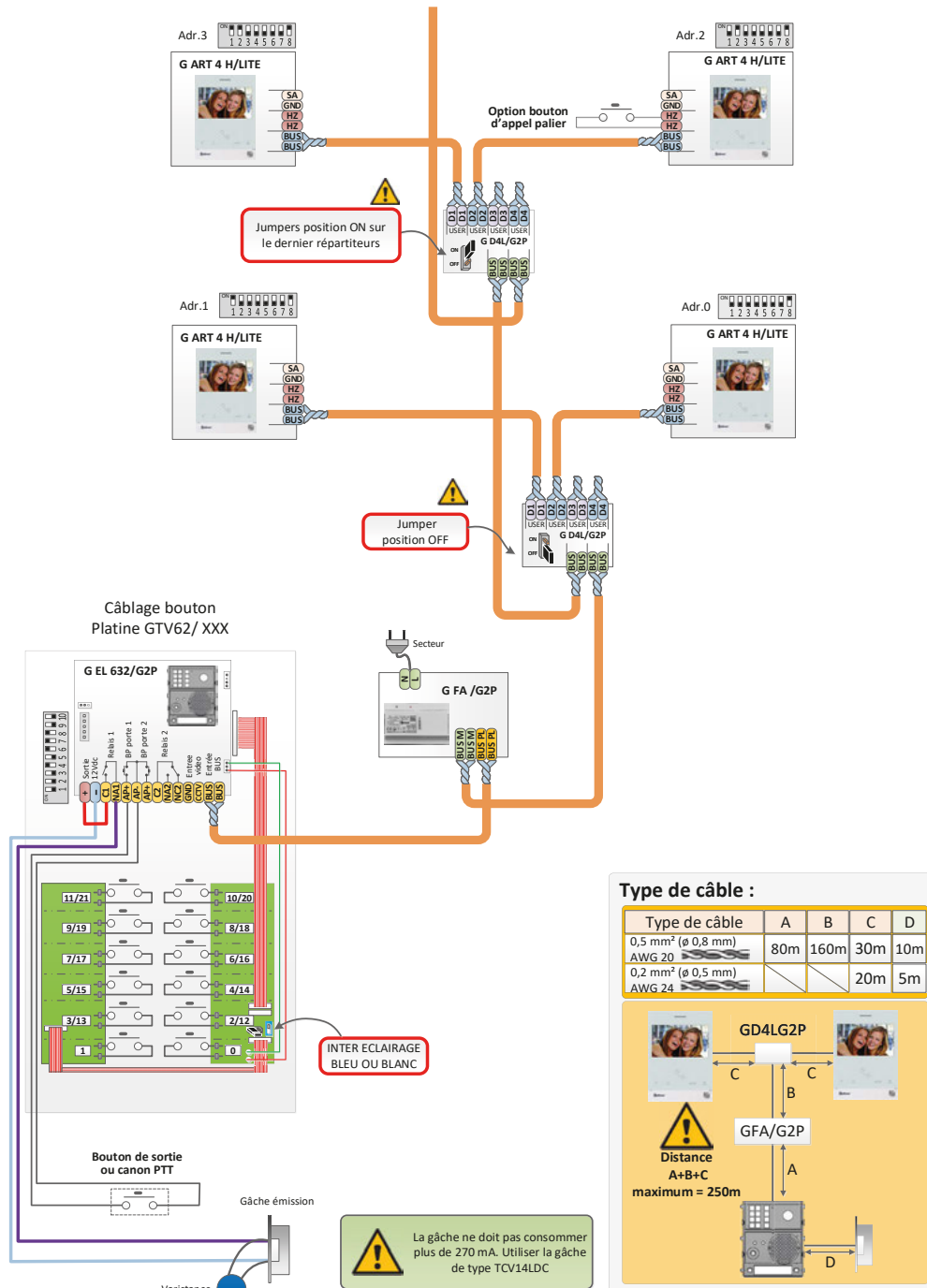



Postes Audio Série ART

Mains-libres ou à combiné
du système

▼ G 2+





PORTIER - BUS G2P . AUDIO

Postes mains-libres et à combiné



Réf	Désignation	Dim H x L x P (mm)	Prix
	 <h3>Poste audio mains-libres ART1</h3> <p>Poste audio mains-libres en ABS blanc BUS G2P ligne ART :</p> <ul style="list-style-type: none"> - Mise en oeuvre murale en saillie - Réglage et extinction de la sonnerie d'appel avec indicateur lumineux - Appel électronique avec sonnerie différenciées suivant le type d'appel : platine, palier ou intercom - Réglage du volume de sonnerie d'appel et du niveau audio - Touches sensibles : décroché, ouvre-porte et touche additionnelle (activation 2ème ouverture et contact sec à la platine de rue) - Fonction ouverture de porte automatique - Fonction intercom entre postes dans un même logement - Appel palier - Programmation par Dip-Switch - Étrier inclus 		
G ART1	Poste audio mains-libres avec réglage/exclusion niveau d'appel et ouv. auto G2P	138 x 90 x 15	

	 <h3>Poste audio à combiné T ART</h3> <p>Poste audio à combiné en ABS blanc BUS G2P ligne ART :</p> <ul style="list-style-type: none"> - Mise en oeuvre murale en saillie - Combiné avec cordon et connecteurs RJ - Réglage et extinction de la sonnerie d'appel - Appel électronique avec sonnerie différenciées suivant le type d'appel : platine, palier ou intercom - Touche ouvre-porte et touche additionnelle (activation 2ème ouverture et contact sec à la platine de rue) - Fonction ouverture de porte automatique - Appel palier - Programmation par Dip-Switch - Étrier inclus 		
G T ART	Poste audio à combiné avec réglage/exclusion niveau d'appel et ouv. auto G2P	154 x 86 x 31	
G MAC/ART	Plaque de propreté pour les combinés audio de la série ART	225 x 110 x 5.5	

Accessoires pour postes audio ART			
	 <p>Support de table, adaptateur et sonnerie supplémentaire pour postes audio</p>		
G SOB/UNI	Support de table pour postes audio et moniteurs vidéo	175 x 140 x 160	
U AN 7759	Sonnerie additionnelle 3 tons 80 dB	35 x 115 x 120	

Moniteurs Vidéo Série ART

4,3" et 7"

Mémoire vidéo intégrée*
Fonction ouverture automatique
Intercom entre moniteurs
Exclusion d'appel paramétrable
Touches sensibles avec repères
pour malvoyants
Boucle magnétique

*selon modèle



PORTIER - BUS G2P . VIDÉO

Moniteurs vidéo couleur mains-libres écrans de 4,3" et 7"



Réf	Désignation	Dim H x L x P (mm)	Prix
-----	-------------	--------------------	------

Moniteurs ART4 écran 4.3" et ART7 écran 7"

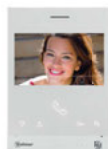

Moniteurs vidéo de la série ART mains libres en ABS blanc avec écran LCD couleur :

Modèles avec écran de 4,3" et de 7" :

- Cinq boutons tactiles de fonction et deux boutons de commande : décroché et ouverture de porte
- Touche additionnelle (activation 2ème ouverture et contact sec à la platine de rue)
- Leds de signalisation (alimentation, message vidéo, coupure sonnerie)
- Appel palier
- Fonction ouverture automatique (médecins, professions libérales,..)
- Réglage par menu OSD du volume d'appel, du contraste, de la luminosité, de l'exclusion d'appel (paramétrable)
- Appel électronique avec sonnerie différenciée suivant le type d'appel : platine, palier ou intercom
- Fonction intercom entre postes dans un même logement
- Ajout de sonnerie supplémentaire
- Boucle magnétique
- Câblage simplifié 2 fils non polarisés
- Programmation par Dip-Switch
- Etrier inclus

Modèle avec écran de 7" :

- Mémoire d'images intégrée et mémoire vidéo avec carte micro SD (non fournie)

G ART 4 H/LITE	Moniteur couleur mains libres 4.3" (Boucle M.) G2P	154 x 110 x 25	
G ART 7 H	Moniteur couleur mains libres 7" (Boucle M. + Mémoire) G2P	154 x 222 x 15	



Accessoires pour moniteurs vidéo ART

Support de table, adaptateurs et sonnerie supplémentaire pour moniteurs vidéo

G SOB/UNI	Support de table pour postes audio et moniteurs vidéo	175 x 140 x 160	
G SUP GB2A	Plaque de montage pour installation en rénovation	124 x 124 x 6	
G MAC M1 GB2	Plaque de propreté en plexi blanc pour remplacement anciens postes audio	240 x 138 x 3	
G MAC M2 GB2	Plaque de propreté en plexi blanc pour remplacement anciens moniteurs vidéo	231 x 210 x 3	
G MAC M3 GB2	Plaque de propreté en plexi blanc pour remplacement anciens moniteurs vidéo	250 x 256 x 3	
U AN 7759	Sonnerie additionnelle 3 tons 80 dB	35 x 115 x 120	

Moniteurs Vidéo Série ART WiFi



Écran 4.3" et 7" tactile



Mémoire vidéo intégrée
Intercom entre moniteurs
Fonction ouverture automatique
Exclusion d'appel paramétrable
Touches sensibles avec repères
pour malvoyants
Boucle magnétique
Écran tactile avec le modèle 7"



L'émergence d'une nouvelle génération
de solutions intelligentes et connectées

PORTIER - BUS G2P . VIDÉO



Moniteur vidéo couleur mains-libres avec écrans de 4,3" et 7" WiFi



Réf	Désignation	Dim H x L x P (mm)	Prix
Moniteurs ART4 WiFi écran 4.3" et ART7 WiFi écran 7" tactile			
<p>Moniteurs vidéo de la série ART WiFi mains libres en ABS blanc avec écran LCD couleur :</p> <p>Modèles avec écran de 4,3" et de 7" :</p> <ul style="list-style-type: none"> - Transfert d'appel WiFi via l'application G2Call+ - Mémoire d'image intégrée et mémoire vidéo avec carte micro SD (non fournie) - Touches sensibles : décroché, ouvre-porte et touche additionnelle (activation 2ème ouverture et contact sec à la platine de rue) - Indications lumineuses d'alimentation, de message et de coupure sonnerie - Appel palier - Fonction ouverture automatique (médecins, professions libérales,..) - Réglage par menu OSD du volume d'appel, du contraste, de la luminosité, de l'exclusion d'appel (paramétrable) - Appel électronique avec sonnerie différenciée suivant le type d'appel : platine, palier ou intercom - Fonction intercom entre postes dans un même logement - Ajout de sonnerie supplémentaire - Boucle magnétique - Câblage simplifié 2 fils non polarisés - Programmation par Dip-Switch - Etrier inclus <p>Modèle avec écran de 7" :</p> <ul style="list-style-type: none"> - Écran mains-libres LCD tactile de 7" - Deux voyants lumineux de signalisation (communication et exclusion d'appel) 			
G ART 4 WH *	Moniteur couleur mains libres 4.3" WiFi (Boucle M. + Mémoire) G2P	154 x 110 x 15	NC
G ART 7 WH	Moniteur couleur mains libres 7" WiFi tactile (Boucle M. + Mémoire) G2P	154 x 222 x 15	



* Disponibilité courant 2021



Accessoires pour moniteurs vidéo ART

Support de table, adaptateurs et sonnerie supplémentaire pour moniteurs vidéo

G SOB/UNI	Support de table pour postes audio et moniteurs vidéo	175 x 140 x 160	
G SUP GB2A	Plaque de montage pour installation en rénovation	124 x 124 x 6	
G MAC M1 GB2	Plaque de propreté en plexi blanc pour remplacement anciens postes audio	240 x 138 x 3	
G MAC M2 GB2	Plaque de propreté en plexi blanc pour remplacement anciens moniteurs vidéo	231 x 210 x 3	
G MAC M3 GB2	Plaque de propreté en plexi blanc pour remplacement anciens moniteurs vidéo	250 x 256 x 3	
U AN 7759	Sonnerie additionnelle 3 tons 80 dB	35 x 115 x 120	

PORTIER - BUS G2P . AUDIO /VIDÉO

Electronique



Réf	Désignation	Dim H x L x P (mm)	Prix
Groupe audio/vidéo et groupe audio G2P			
	<p>Groupe vidéo couleur G2P avec caméra grand angle 120° et groupe audio :</p> <ul style="list-style-type: none">- Caméra orientable à la pose (+/- 15°)- LEDS blanches d'éclairage avec activation automatique par détecteur de luminosité et régulation en fonction de la luminosité ambiante- Synthèse vocale de l'état de la communication et des indications de commande- Dipswitchs de configuration de la platine de rue- Décodage du BUS des systèmes de contrôle d'accès PROXIMAN et HEXACT- Connecteurs rapides entre les modules boutons et le groupe vidéo- Possibilité de raccordement d'une caméra de CCTV analogique- Possibilité de raccordement du module boucle magnétique		
G EL 632/G2P	Groupe audio/vidéo couleur BUS 2 fils G2P norme handicap	98 x 82 x 42	
G EL 642/G2P	Groupe audio BUS 2 fils G2P	98 x 82 x 42	
Alimentations système G2P			
	<p>Alimentations pour installation BUS 2 fils G2P :</p> <ul style="list-style-type: none">- Alimentation 32 Vcc / 1.2 A : Boîtier rail DIN 8 modules- Alimentation locale 24 Vcc / 1 A : Boîtier Rail DIN 3 modules, pour moniteur ART7 WiFi, à raccorder directement au moniteur		
G FA/G2P	Alimentation pour bus 2 fils G2P	95 x 138 x 60	
G FA/ART7W	Alimentation locale pour moniteur ART7 WiFi	85 x 59 x 54	
Module boucle magnétique G2P			
	<p>Boucle magnétique pour malentendants appareillés :</p> <ul style="list-style-type: none">- Prévoir le module information grand modèle GNX3002 ou GN3002/AL pour un montage dans les platines modulaires NEXA- Alimentation 12Vac (GTF104)		
G EL 3002 H	Boucle magnétique pour platine G2P ou GB2 (dans modules GNX3002 ou GN3002/AL)	97 x 81 x 25	
G TF 104	Alimentation 12 Vca, 18VA, 3 DIN	60 x 52 x 90	
Relais pilotable G2P			
	<p>Relais déporté BUS pilotable permettant l'activation d'un dispositif à distance : serrure, éclairage d'escalier ...</p>		
G SAR/G2P	Relais déporté BUS pour système G2P	46 x 75 x 47	

PORTIER - BUS G2P . AUDIO /VIDÉO

Electronique



Réf	Désignation	Dim H x L x P (mm)	Prix
	<h3>Amplificateur de BUS G2P</h3> <p>Amplificateur de signal BUS G2P multifonctions :</p> <ul style="list-style-type: none"> - Mode 1 : AMPLIFICATEUR pour des installations avec des distances supérieures à 200 mètres entre la platine de rue et le dernier poste (moniteur vidéo/poste audio) - Mode 2 : ROUTEUR pour les installations de plus de 128 logements - Mode 3 : BUILDING pour des configurations avec platines principales/secondaires (maximum 32 amplis par installation avec 128 logements par colonne) - Rail DIN 4 modules 		
G RD/G2P	Amplificateur de signal BUS multifonctions G2P	110 x 75 x 45	
	<h3>Coupleur de platines G2P</h3> <p>Coupleur de platines permettant de raccorder jusqu'à 4 platines de rue sur le BUS. Montage sur RAIL DIN (4 modules)</p>		
G DPM/G2P	Coupleur de platines G2P (4 platines max.)	90 x 75 x 45	
	<h3>Répartiteur vidéo G2P 4 directions</h3> <p>Répartiteur de BUS en boîtier DIN :</p> <ul style="list-style-type: none"> - Permet de raccorder jusqu'à 4 postes intérieurs (combinés audio ou moniteurs vidéo) - Connecteurs débrochables - Protection contre les courts-circuits et surtensions - Montage sur rail DIN (4 modules) 		
G D4L/G2P/DIN	Répartiteur de BUS 4 directions G2P DIN	110 x 75 x 45	
	<h3>Répartiteurs vidéo G2P petite taille 2 et 4 directions</h3> <p>Répartiteurs de BUS en mini-boîtier :</p> <ul style="list-style-type: none"> - Permet de raccorder 2 ou 4 postes intérieurs (combinés audio ou moniteurs vidéo) - Protection contre les courts-circuits et surtensions - Fixation par vis - Idéal pour les endroits étroits 		
G D2L/G2P	Répartiteur de BUS 2 directions G2P	45 x 64 x 20	
G D4L/G2P	Répartiteur de BUS 4 directions G2P	45 x 64 x 20	



PORTIER - BUS G2P . AUDIO

Assemblage des platines à boutons GTV62 - NEXA



Platines de rue GTV 62 avec éclairage bleu/blanc intégré paramétrable par dipswitchs



Nbr Logis	PLATINE	PRIX PLATINE	GEL642/G2P	GFA/G2P	Sous -Total	GTART	Total
1	GTV62/101		1	1		1	
2	GTV62/102		1	1		2	
3	GTV62/204		1	1		3	
4	GTV62/204		1	1		4	
6	GTV62/206		1	1		6	
8	GTV62/208		1	1		8	
10	GTV62/210		1	1		10	
12	GTV62/212		1	1		12	
14	GTV62/214		1	1		14	
16	GTV62/216		1	1		16	
18	GTV62/218		1	1		18	
20	GTV62/220		1	1		20	
22	GTV62/222		1	1		22	
24	GTV62/424		1	1		24	
28	GTV62/428		1	1		28	
32	GTV62/432		1	1		32	

Platines de rue NEXA INOX

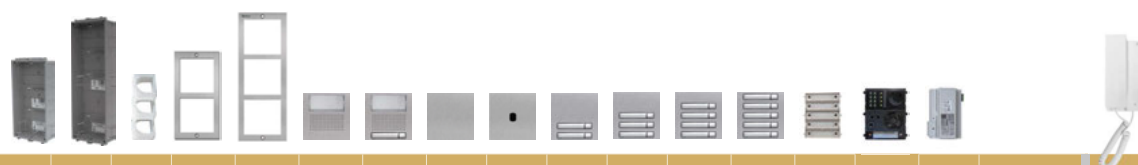

Nbr Logis	GCE620	GCE630	GUC	GNX6002	GNX6003	GNX1000	GNX1110	GNX3000	GNX3025	GNX3120	GNX3130	GNX3140	GNX3150	GEL610D	GEL642/G2P	GFA/G2P	Sous -Total	GTART	Total
Prix																			
3		1			1	1			1		1			1	1	1		3	
4		1			1	1			1			1		1	1	1		4	
5		1			1	1			1			1		1	1	1		5	
6		1			1		1		1			1		1	1	1		6	
7	2		1	2		1			1	1		1		1	2	1	1	7	
8	2		1	2		1			1		1		1	1	2	1	1	8	
9	2		1	2		1			1			1		1	2	1	1	9	
10	2		1	2		1			1				2	2	1	1		10	
12		2	1		2	1		1	1	1			2	3	1	1		12	
14		2	1		2	1		1	1			1	2	3	1	1		14	
16		2	1		2	1			1		2		2	4	1	1		16	
18		2	1		2	1			1			2	2	4	1	1		18	
20		2	1		2	1			1				4	4	1	1		20	
22		3	2		3	1		1	1	2	1		3	6	1	1		22	
24		3	2		3	1		1	1		3		3	6	1	1		24	
26		3	2		3	1		1	1		1	2	3	6	1	1		26	
28		3	2		3	1		1	1			2	4	6	1	1		28	
30		3	2		3	1		1	1				6	6	1	1		30	

PORTIER - BUS G2P . AUDIO

Schéma des platines à boutons GTV62 - NEXA

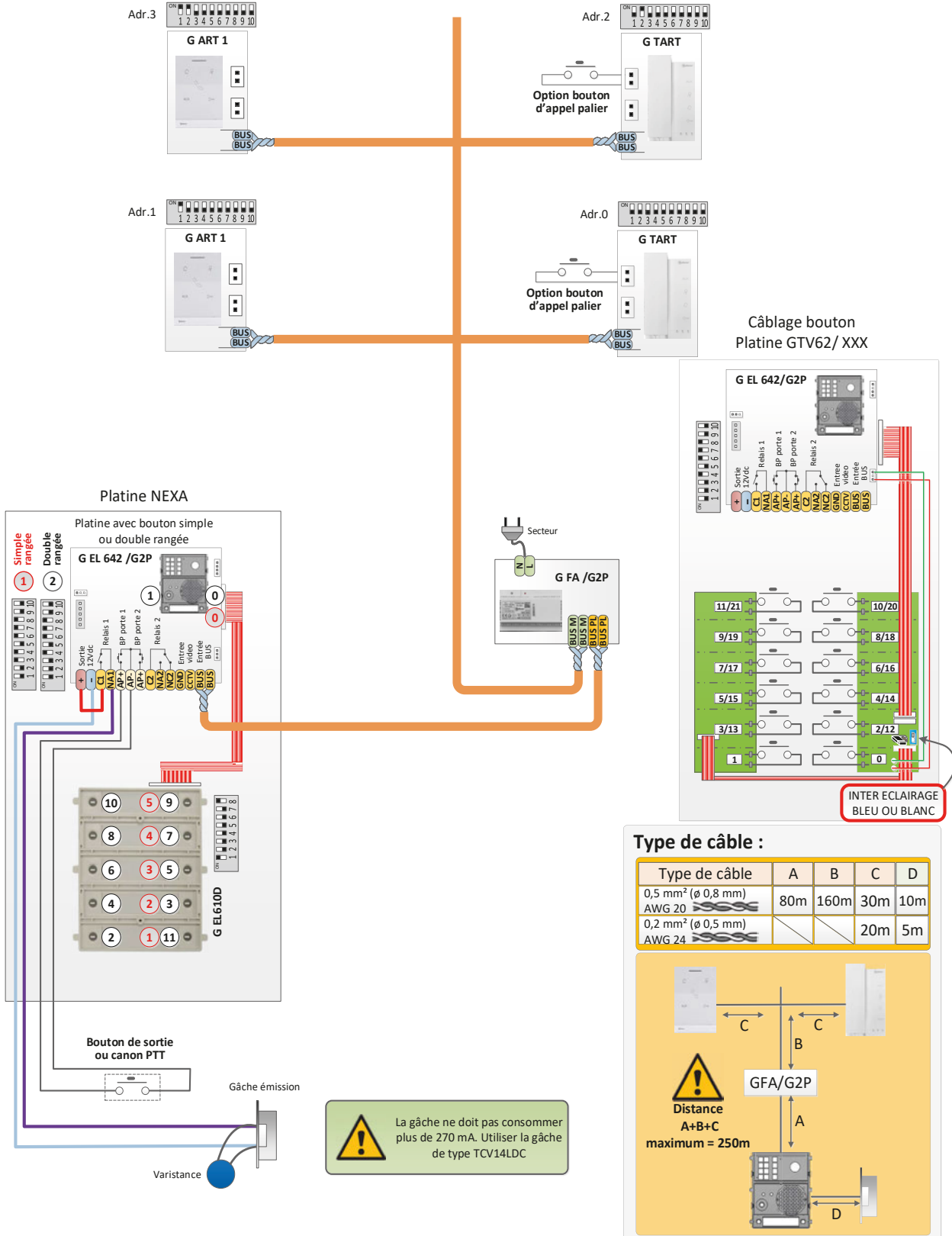

PORTIER - BUS G2P . VIDÉO

Assemblage des platines à boutons GTV62 - NEXA



Platines de rue GTV 62 avec éclairage bleu/blanc intégré paramétrable par dipswitchs



Nbr Logtis	PLATINE	PRIX PLATINE	GEL632/G2P	GFA/G2P	GD4L/G2P	Sous -Total	GART4H/LITE	Total
1	GTV62/101		1	1	1		1	
2	GTV62/102		1	1	1		2	
3	GTV62/204		1	1	1		3	
4	GTV62/204		1	1	1		4	
6	GTV62/206		1	1	2		6	
8	GTV62/208		1	1	2		8	
10	GTV62/210		1	1	3		10	
12	GTV62/212		1	1	3		12	
14	GTV62/214		1	1	4		14	
16	GTV62/216		1	1	4		16	
18	GTV62/218		1	1	5		18	
20	GTV62/220		1	1	5		20	
22	GTV62/222		1	1	6		22	
24	GTV62/424		1	1	6		24	
28	GTV62/428		1	1	7		28	
32	GTV62/432		1	1	8		32	

Platines de rue NEXA INOX



Nbr Logtis	GCE620	GCE630	GUC	GNX6002	GNX6003	GNX1000	GNX1110	GNX3000	GNX3025	GNX3120	GNX3130	GNX3140	GNX3150	GEL610D	GEL632/G2P	GFA/G2P	GD4L/G2P	Sous -Total	GART4H/LITE	Total
Prix																				
3		1			1	1			1		1			1	1	1	1		3	
4		1			1	1			1			1		1	1	1	1		4	
5		1			1	1			1				1	1	1	1	2		5	
6		1			1		1		1				1	1	1	1	2		6	
7	2		1	2		1			1	1			1	2	1	1	2		7	
8	2		1	2		1			1		1		1	2	1	1	2		8	
9	2		1	2		1			1			1	1	2	1	1	3		9	
10	2		1	2		1			1				2	2	1	1	3		10	
12		2	1		2	1		1	1	1			2	3	1	1	3		12	
14		2	1		2	1		1	1			1	2	3	1	1	4		14	
16		2	1		2	1			1		2		2	4	1	1	4		16	
18		2	1		2	1			1			2	2	4	1	1	5		18	
20		2	1		2	1			1				4	4	1	1	5		20	
22		3	2		3	1		1	1	2	1		3	6	1	1	6		22	
24		3	2		3	1		1	1		3		3	6	1	1	6		24	
26		3	2		3	1		1	1		1	2	3	6	1	1	7		26	
28		3	2		3	1		1	1			2	4	6	1	1	7		28	
30		3	2		3	1		1	1				6	6	1	1	8		30	

PORTIER - BUS G2P . VIDÉO

Schéma des platines à boutons GTV62 - NEXA

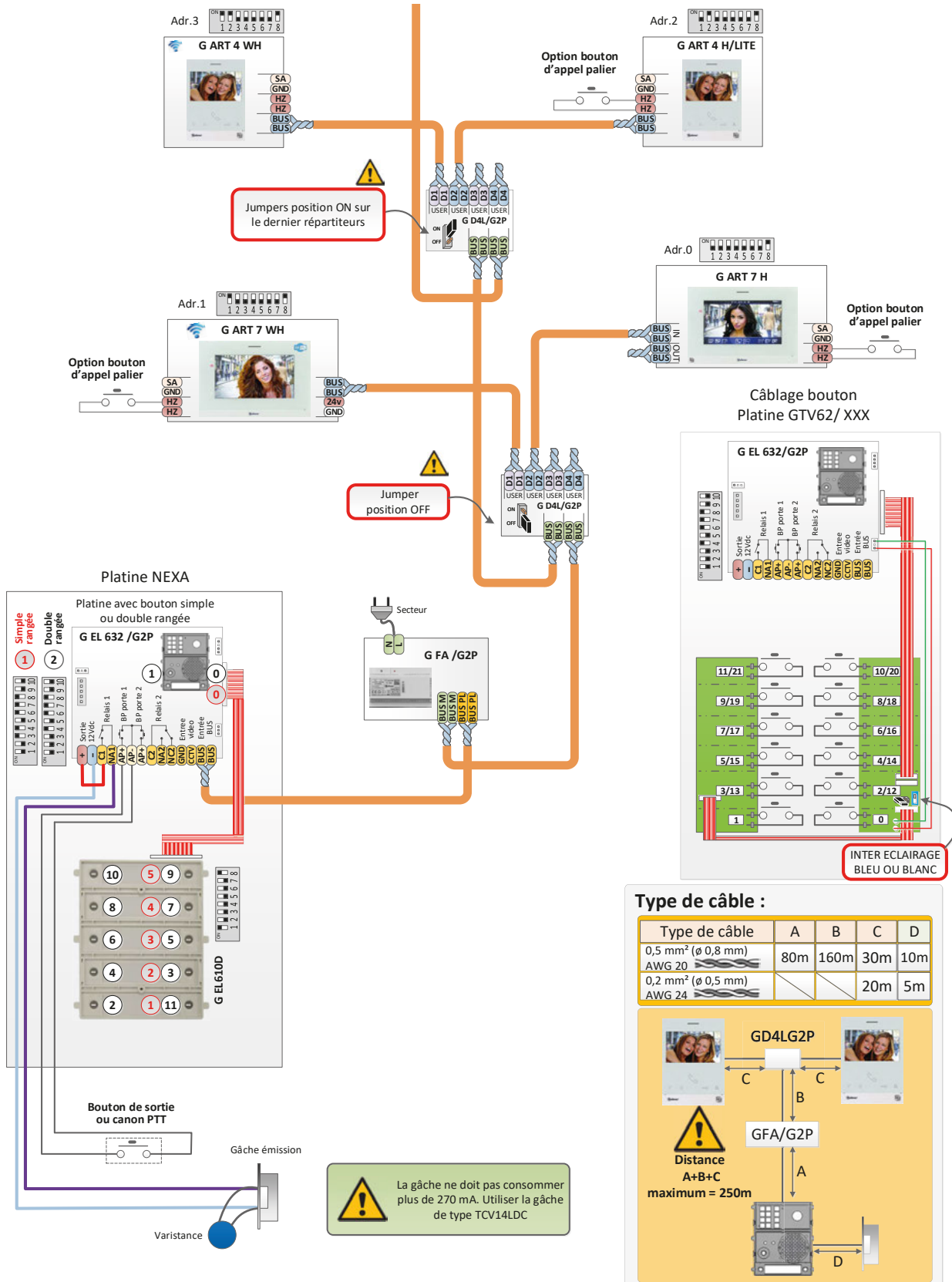

PORTIER - BUS G2P . VIDÉO

Assemblage des platines digitales AUTONOME/PROXIMAN



Platine de rue à défilement de noms autonome



Nbr Logts	GTO6220/PRA	GEL632/G2P	GFA/G2P	GRD/G2P	TALM2012/2			GD4L/G2P	Sous -Total	GART4H/LITE	Total
Prix											
10	1	1	1		1			3		10	
12	1	1	1		1			3		12	
14	1	1	1		1			4		14	
16	1	1	1		1			4		16	
18	1	1	1		1			5		18	
20	1	1	1		1			5		20	
22	1	1	1		1			6		22	
24	1	1	1		1			6		24	
26	1	1	1		1			7		26	
28	1	1	1		1			7		28	
30	1	1	1		1			8		30	
32	1	1	1		1			8		32	
33	1	1	2	1	1			9		33	
36	1	1	2	1	1			9		36	
38	1	1	2	1	1			10		38	
40	1	1	2	1	1			10		40	
50	1	1	2	1	1			13		50	

Platine de rue à défilement de noms PROXIMAN gérée



Nbr Logts	GTO6220/PRG	GEL632/G2P	GFA/G2P	GRD/G2P	TALM2012/2	UAV0151/E03	UAV0151/E83	GD4L/G2P	Sous -Total	GART4H/LITE	Total
Prix											
10	1	1	1		1	1	1	3		10	
12	1	1	1		1	1	1	3		12	
14	1	1	1		1	1	1	4		14	
16	1	1	1		1	1	1	4		16	
18	1	1	1		1	1	1	5		18	
20	1	1	1		1	1	1	5		20	
22	1	1	1		1	1	1	6		22	
24	1	1	1		1	1	1	6		24	
26	1	1	1		1	1	1	7		26	
28	1	1	1		1	1	1	7		28	
30	1	1	1		1	1	1	8		30	
32	1	1	1		1	1	1	8		32	
33	1	1	2	1	1	1	1	9		33	
36	1	1	2	1	1	1	1	9		36	
38	1	1	2	1	1	1	1	10		38	
40	1	1	2	1	1	1	1	10		40	
50	1	1	2	1	1	1	1	13		50	

PORTIER - BUS G2P . VIDÉO

Schéma des platines digitales AUTONOME/PROXIMAN

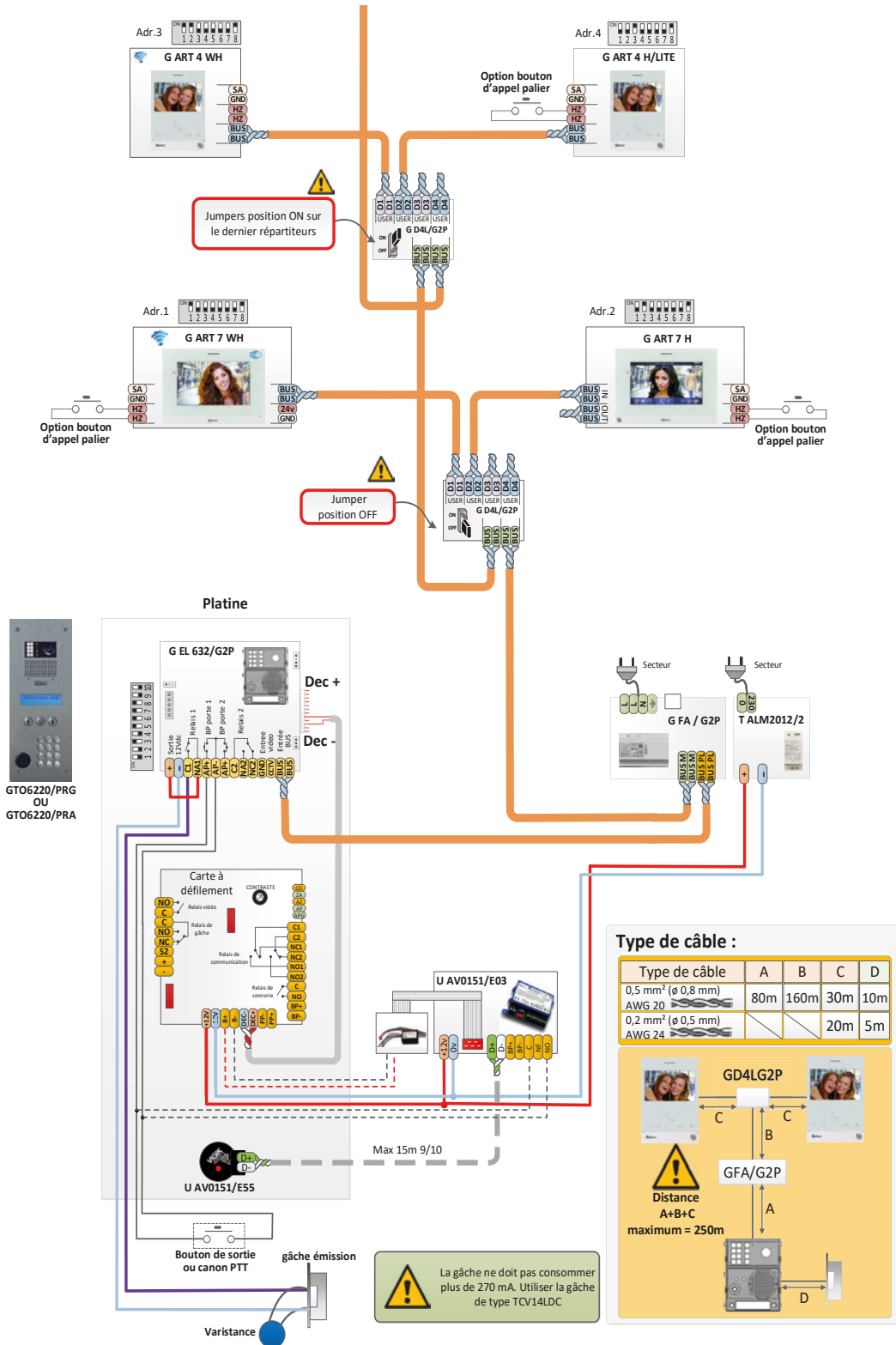

Type de câble :

Type de câble	A	B	C	D
0,5 mm ² (ø 0,8 mm) AWG 20	80m	160m	30m	10m
0,2 mm ² (ø 0,5 mm) AWG 24			20m	5m

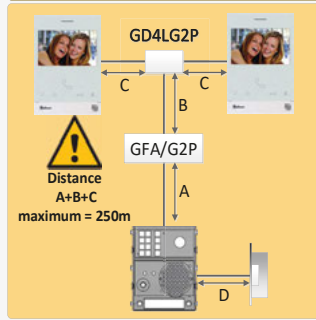

GT06220/PRG
OU
GT06220/PRA

PORTIER - BUS G2P . VIDÉO

Assemblage des platines digitales gérées HEXACT

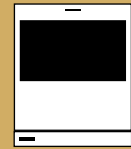

Platine de rue à défilement de noms HEXACT gérée



Nbr Logts	GTO6220/HGB2	GEL632/G2P	GFA/G2P	GRD/G2P	TALM2012/2	THEXACL4/A	GD4L/G2P	Sous -Total	GART4H/LITE	Total
Prix										
10	1	1	1		1	1	3		10	
12	1	1	1		1	1	3		12	
14	1	1	1		1	1	4		14	
16	1	1	1		1	1	4		16	
18	1	1	1		1	1	5		18	
20	1	1	1		1	1	5		20	
22	1	1	1		1	1	6		22	
24	1	1	1		1	1	6		24	
26	1	1	1		1	1	7		26	
28	1	1	1		1	1	7		28	
30	1	1	1		1	1	8		30	
32	1	1	1		1	1	8		32	
33	1	1	2	1	1	1	9		33	
34	1	1	2	1	1	1	9		34	
36	1	1	2	1	1	1	9		36	
38	1	1	2	1	1	1	10		38	
40	1	1	2	1	1	1	10		40	
42	1	1	2	1	1	1	11		42	
44	1	1	2	1	1	1	11		44	
46	1	1	2	1	1	1	12		46	
48	1	1	2	1	1	1	12		48	
50	1	1	2	1	1	1	13		50	

PORTIER - BUS G2P . VIDÉO

Schéma des platines digitales gérées HEXACT

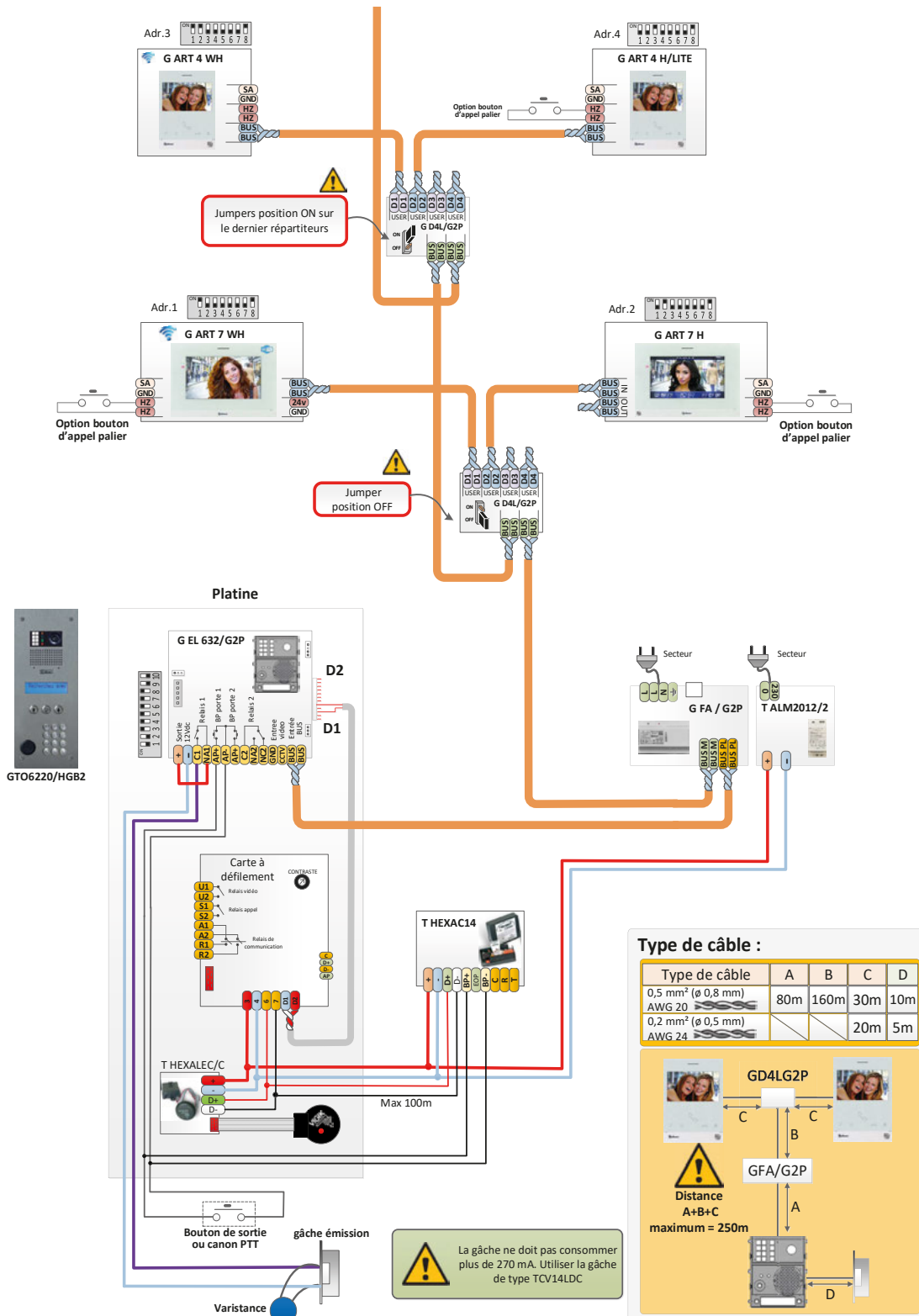

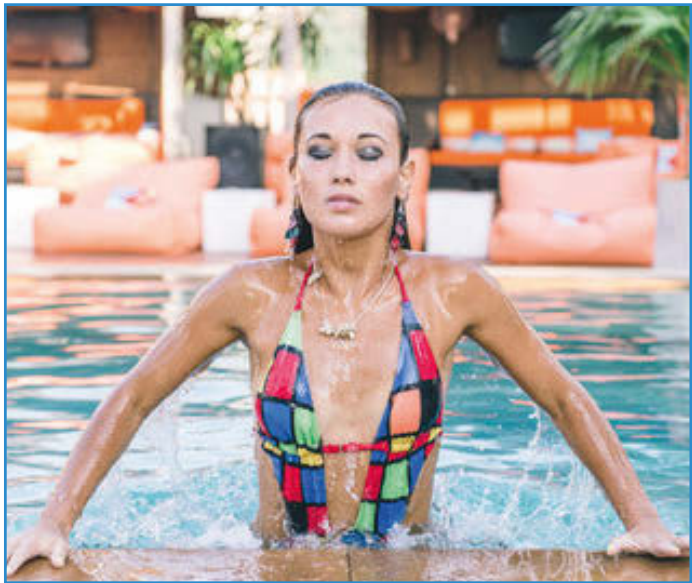

PORTIER BUS GB2 AUDIO/VIDÉO

Moniteurs VESTA SE 4.3" et 7"	Page	60
Synoptique GB2	Page	62
Postes audio NHEA - TEKNA	Page	63
Electronique GB2	Page	64
Tableaux de prix NEXA_GTV62/Schéma	Page	66
Tableaux de prix GTO62 PROXIMAN/Schéma	Page	68
Tableaux de prix GTO62 HEXACT/Schéma	Page	70

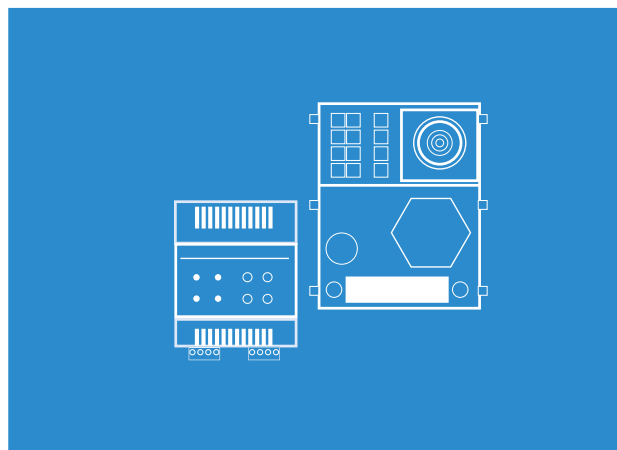

VESTA SE 2 et 7

Les moniteurs GB2
avec écran 4,3" et 7"

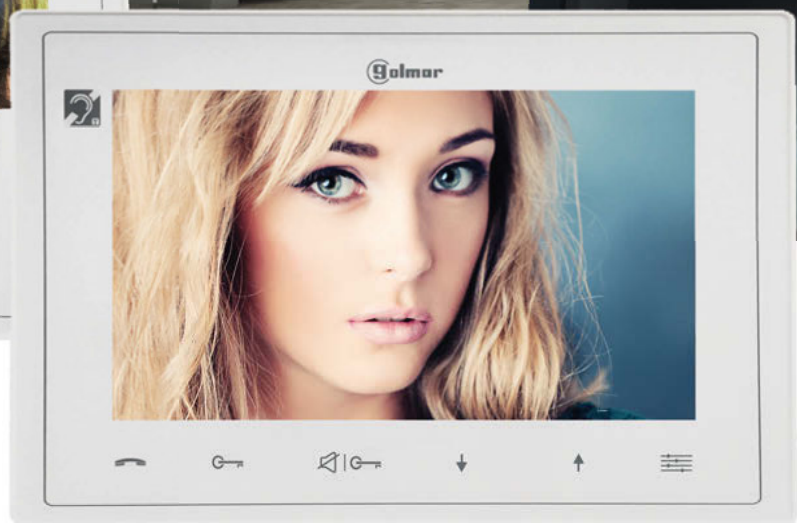

- Façade en ABS blanc avec écran 4.3" ou 7" couleur
- Six touches rétroéclairées tactiles de fonction
- Deux touches de commande avec repères pour malvoyants
- Réglages en contraste, luminosité et couleur par le menu OSD
- Boucle magnétique pour malentendants appareillés
- Coupure d'appel, sonnerie supplémentaire et appel palier
- Deux commandes : ouverture et contact sec à la platine de rue
- Mémoires d'images et vidéos avec un module optionnel
- Fonction ouverture automatique (médecins, professions libérales,..)

PORTIER - BUS GB2 . VIDÉO

Moniteurs vidéo couleur mains-libres écrans de 4,3" et 7"



Réf	Désignation	Dim H x L x P (mm)	Prix
-----	-------------	--------------------	------



Moniteur vidéo mains libres VESTA 2 écran 4.3"

Moniteur vidéo VESTA 2SE mains libres avec un écran 4.3" LCD couleur :

- 3 leds de signalisation (alimentation, message vidéo, coupure sonnerie)
- 6 boutons tactiles de fonction
- 2 boutons de commande avec repères pour malvoyants sur décroché et ouverture de porte 1
- Boucle magnétique pour les mal-entendants appareillés
- Réglages par menu OSD du volume d'appel, du contraste et de la luminosité
- Exclusion d'appel paramétrable
- Accès à la mémoire d'images et vidéos (option G M IP GB2)
- Transfert d'appel GSM (option G GSM GB2)
- Appel palier et ajout de sonnerie supplémentaire
- Fonction Intercom
- Gestion d'ouverture automatique (cabinet médical)
- Programmation par dipswitchs
- Etrier inclus

G VESTA2SE GB2/H	Moniteur couleur mains libres VESTA 2 écran 4.3" et boucle magnétique	138 x 138 x 19	
-------------------------	---	----------------	--



Moniteur vidéo mains libres VESTA 7 écran 7"

Moniteur vidéo VESTA 7SE mains libres avec un écran 7" LCD couleur :

- 3 leds de signalisation (alimentation, coupure sonnerie)
- 6 boutons tactiles de fonction
- 2 boutons de commande avec repères malvoyants (décroché et ouverture de porte)
- Boucle magnétique pour les mal-entendants appareillés
- Réglages par menu OSD du volume d'appel, du contraste et de la luminosité
- Exclusion d'appel paramétrable
- Accès à la mémoire d'images et vidéos (option G M IP GB2)
- Appel palier et ajout de sonnerie supplémentaire
- Fonction Intercom
- Gestion d'ouverture automatique (cabinet médical)
- Programmation par dipswitchs
- Etrier inclus

G VESTA7SE GB2/H	Moniteur couleur mains libres VESTA 7 écran 7" et boucle magnétique	138 x 210 x 19	
-------------------------	---	----------------	--



Accessoires pour moniteurs vidéo GB2

Support de table, adaptateurs et sonnerie supplémentaire pour moniteurs vidéo

G SOB/UNI	Support de table pour postes audio et moniteurs vidéo	175 x 140 x 160	
G SUP GB2A	Plaque de montage pour installation en rénovation	124 x 124 x 6	
G MAC M1 GB2	Plaque de propreté en plexi blanc pour remplacement anciens postes audio	240 x 138 x 3	
G MAC M2 GB2	Plaque de propreté en plexi blanc pour remplacement anciens moniteurs vidéo	231 x 210 x 3	
G MAC M3 GB2	Plaque de propreté en plexi blanc pour remplacement anciens moniteurs vidéo	250 x 256 x 3	
U AN 7759	Sonnerie additionnelle 3 tons 80 dB	35 x 115 x 120	



Transfert GSM audio
sur smartphone/téléphone
via le module collectif

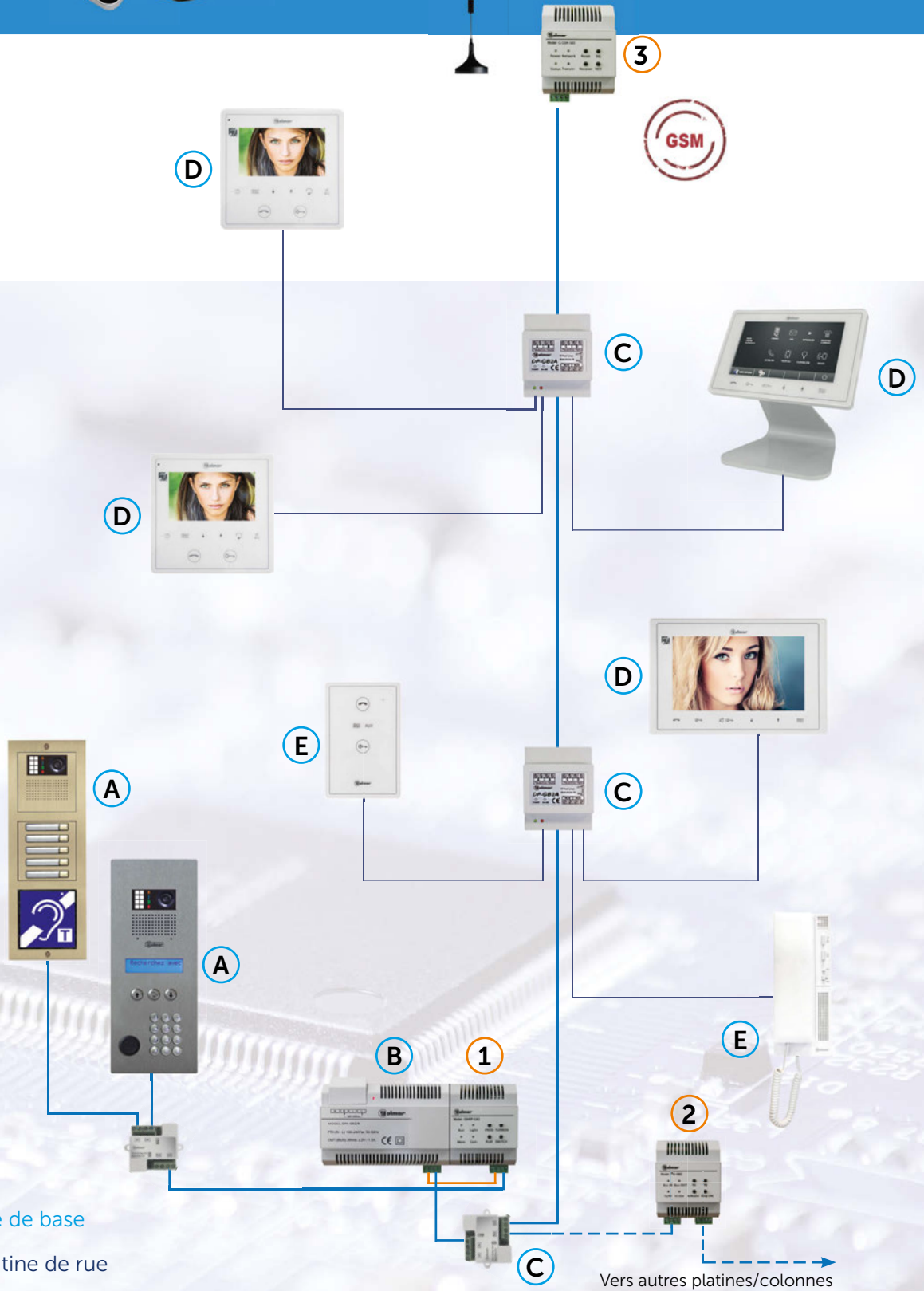

Système de base

- A** Platine de rue
- B** Alimentation BUS
- C** Répartiteurs (2 ou 4 directions)
- D** Moniteurs vidéo
- E** Postes audio

Modules optionnels

- 1** Module mémoire vidéo
- 2** Module amplificateur
- 3** Module GSM

PORTIER - BUS GB2 . AUDIO /VIDÉO

Postes intérieurs - Électronique



Réf	Désignation	Dim H x L x P (mm)	Prix
	Poste audio mains-libres NHEA Poste audio mains libres NHEA en ABS blanc : <ul style="list-style-type: none">- Appel électronique- 2 touches sensibles de fonction : répondre et ouverture de porte- 1 touche additionnelle pour une fonction auxiliaire (portail, éclairage ...)- Exclusion d'appel avec indicateur lumineux- Appel palier et ajout de sonnerie supplémentaire- Programmation par dipswitchs- Etrier inclus		
G NHEA GB2	Poste audio mains-libres GB2 réglage/exclusion niveau d'appel	138 x 90 x 19	

	Poste audio à combiné TEKNA Poste audio TEKNA en ABS blanc : <ul style="list-style-type: none">- Appel électronique- Touche ouvre-porte- 1 touche additionnelle pour une fonction auxiliaire (portail, éclairage ...)- Réglage et exclusion de la sonnerie d'appel- Fonction ouverture de porte automatique- Appel palier- Programmation par dipswitchs		
GT 562	Combiné audio TEKNA GB2 réglage/exclusion niveau d'appel et ouverture auto	220 x 85 x 50	

	Accessoires pour postes audio Support de table, adaptateur et sonnerie supplémentaire pour postes audio		
G SOB/UNI	Support de table pour postes audio et moniteurs vidéo	175 x 140 x 160	
G MAC 500	Plaque de propreté pour les combiné audio de la serie Tekna 500	265 x 110 x 3	
U AN 7759	Sonnerie additionnelle 3 tons 80 dB	35 x 115 x 120	

PORTIER - BUS GB2 . AUDIO /VIDÉO

Électronique







Réf	Désignation	Dim H x L x P (mm)	Prix
 <h3>Groupe audio/vidéo et groupe audio</h3> <p>Groupe vidéo couleur GB2 avec caméra grand angle 105° et groupe audio :</p> <ul style="list-style-type: none"> - Caméra orientable à la pose (vidéo) +/- 15° - Leds blanches d'éclairage avec activation automatique par détecteur de luminosité (vidéo) - Synthèse vocale et leds d'indications lumineuses (pour accessibilité) - 2 touches d'appel - Dipswitchs de configuration de la platine de rue - Décode les BUS PROXIMAN et HEXACT - Bornier de raccordement débrochable 			
G EL 632 GB2/B	Groupe audio/vidéo couleur GB2, caméra orientable, norme handicap	98 x 82 x 42	
G EL 642 GB2	Groupe audio BUS 2 fils GB2	98 x 82 x 42	
 <h3>Alimentation système GB2</h3> <p>Alimentation installation BUS 2 fils :</p> <ul style="list-style-type: none"> - 28 Vcc/ 31 VA - Boîtier rail DIN 8 modules - Installation avec décodeurs d'étage : prévoir une alimentation pour 3 décodeurs 			
G FA GB2/B	Alimentation installation BUS 2 fils GB2 28 volts	100 x 140 x 60	
 <h3>Alimentations optionnelles</h3> <p>Alimentations permettant de secourir le système GB2 en audio et vidéo et d'alimenter les différents accessoires</p>			
G MOD GB2	Injecteur de courant pour alimentation secours GFASGB2	90 x 73 x 45	
G FAS GB2	Alimentation secourue 24Vcc pour système GB2 (sans batterie)	322 x 322 x 86	
U BAT 126	Batterie 12 volts 7Ah	100 x 65 x 152	
T ALM 2012/2	Alimentation modulaire 12 Vcc 2.0 A, 2 modules DIN	90 x 35 x 59	
 <h3>Module boucle inductive GB2</h3> <p>Boucle magnétique pour platine GB2</p> <ul style="list-style-type: none"> - Prévoir module information grand modèle NX3002 ou N3002/AL pour un montage dans les platines modulaires - A associer à une alimentation 12Vac (GTF104) 			
G EL 3002 H	Boucle magnétique pour platine G2P ou GB2 (dans modules GNX3002 ou GN3002/AL)	97 x 81 x 25	
G TF 104	Alimentation 12 Vca, 18VA, 3 DIN	60 x 52 x 90	

PORTIER - BUS GB2 . AUDIO /VIDÉO

Électronique



Réf	Désignation	Dim H x L x P (mm)	Prix
	<p>Relais pour platine digitale secondaire avec décodeur</p> <p>Relais pour le raccordement de platines digitales secondaires avec décodeur (1 par platine secondaire). Rail DIN 4 Modules</p>		
G RU GB2	Relais pour platines digitales/secondaires avec décodeur	44 x 90 x 105	
	<p>Amplificateur de BUS GB2</p> <p>Amplificateur de BUS régénérateur de signal :</p> <ul style="list-style-type: none"> - Installations avec distance > à 140 mètres entre la platine et le dernier moniteur vidéo - Mode routeur et Gateway - 1 amplificateur en cascade maximum (280 m au total) - A associer à une alimentation G FA GB2/B - Rail DIN 4 Modules 		
G RDGB2	Amplificateur de signal BUS multifonctions	90 x 73 x 60	
	<p>Transmetteur téléphonique GSM</p> <p>Module collectif pour transfert d'appel GSM à partir des moniteurs :</p> <ul style="list-style-type: none"> - 1 seul module pour une installation collective - Programmation des numéros d'appel directement depuis les moniteurs - Carte SIM non fournie (opérateur libre) - Non compatible avec les installations digitales à décodeur - Rail DIN 4 Modules 		
G GSM GB2	Module interface GSM pour installation GB2	90 x 73 x 60	
	<p>Module mémoire IP</p> <p>Module collectif pour mémoire vidéo des appels en absence :</p> <ul style="list-style-type: none"> - 1 seul module pour une installation collective - Carte micro SD 4 GB fournie (32 GB maximum) - Non compatible avec les installations digitales à décodeur - Rail DIN 4 Modules 		
G MIP GB2	Module mémoire images bus GB2	100 x 73 x 61	
	<p>Répartiteurs de colonne, coupleurs de platines</p> <p>Répartiteurs de colonne 2 et 4 directions permettant de raccorder 2 ou 4 postes intérieurs ou de coupler 2 ou 4 platines de rue :</p> <ul style="list-style-type: none"> - 2 sorties en boîtier petite taille (fixation par vis) - 4 sorties avec protection contre les courts-circuits et les surtensions (fixation sur rail DIN) 		
G D2L GB2	Répartiteur/coupleur de BUS 2 directions (GB2)	45 x 64 x 17	
G DP GB2	Répartiteur/coupleur de BUS 4 directions (GB2) rail DIN	90 x 73 x 45	

PORTIER - BUS GB2 . AUDIO/VIDÉO

Assemblage des platines à boutons GTV 62 - NEXA



Platines de rue GTV 62 audio



	PLATINE	PRIX PLATINE	CEL642GB2	CFAGB2/B	GT562	Total
1	GTV62/101		1	1	1	
2	GTV62/102		1	1	2	
3	GTV62/204		1	1	3	
4	GTV62/204		1	1	4	
6	GTV62/206		1	1	6	
8	GTV62/208		1	1	8	
10	GTV62/210		1	1	10	
12	GTV62/212		1	1	12	
14	GTV62/214		1	1	14	
16	GTV62/216		1	1	16	
18	GTV62/218		1	1	18	
20	GTV62/220		1	1	20	
22	GTV62/222		1	1	22	
24	GTV62/424		1	1	24	
28	GTV62/428		1	1	28	
32	GTV62/432		1	1	32	

Platines de rue GTV 62 vidéo



	PLATINE	PRIX PLATINE	CEL632GB2/B	CFAGB2/B	GD2LGB2	GVESTA2SEGB2/H	Total
1	GTV62/101		1	1		1	
2	GTV62/102		1	1	1	2	
3	GTV62/204		1	1	2	3	
4	GTV62/204		1	1	2	4	
6	GTV62/206		1	1	3	6	
8	GTV62/208		1	1	4	8	
10	GTV62/210		1	1	5	10	
12	GTV62/212		1	1	6	12	
14	GTV62/214		1	1	7	14	
16	GTV62/216		1	1	8	16	
18	GTV62/218		1	1	9	18	
20	GTV62/220		1	1	10	20	
22	GTV62/222		1	1	11	22	
24	GTV62/424		1	1	12	24	
28	GTV62/428		1	1	14	28	
32	GTV62/432		1	1	16	32	

Platines de rue NEXA Vidéo ou en pré-équipement vidéo



Nbr Logts	GCE620	GCE630	GUC	GNX6002	GNX6003	GNX1000	GNX1110	GNX3000	GNX3025	GNX3120	GNX3130	GNX3140	GNX3150	GEL610D	CEL632GB2/B	CFAGB2/B	GD2LGB2	Sous-Total	GVESTA2SEGB2/H	GT562
Prix																				
3		1			1	1			1		1			1	1	1	2			
4		1			1	1			1			1		1	1	1	2			
5		1			1	1			1				1	1	1	1	3			
6		1			1		1		1				1	1	1	1	3			
7	2		1	2		1			1	1			1	2	1	1	4			
8	2		1	2		1			1		1		1	2	1	1	4			
9	2		1	2		1			1			1	1	2	1	1	5			
10	2		1	2		1			1				2	2	1	1	5			
12		2	1		2	1		1	1	1			2	3	1	1	6			
14		2	1		2	1		1	1			1	2	3	1	1	7			
16		2	1		2	1			1		2		2	4	1	1	8			
18		2	1		2	1			1			2	2	4	1	1	9			
20		2	1		2	1			1				4	4	1	1	10			
22		3	2		3	1		1	1	2	1		3	6	1	1	11			
24		3	2		3	1		1	1		3		3	6	1	1	12			
26		3	2		3	1		1	1		1	2	3	6	1	1	13			
28		3	2		3	1		1	1			2	4	6	1	1	14			
30		3	2		3	1		1	1			6	6	6	1	1	15			

PORTIER - BUS GB2 . AUDIO/VIDÉO

Schéma des platines à boutons GTV 62 - NEXA

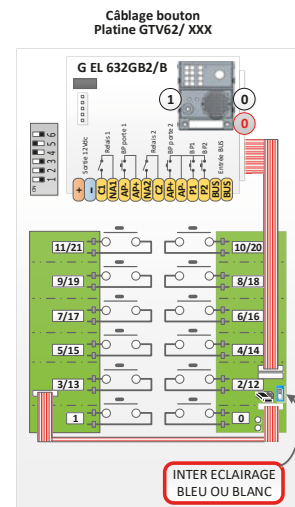
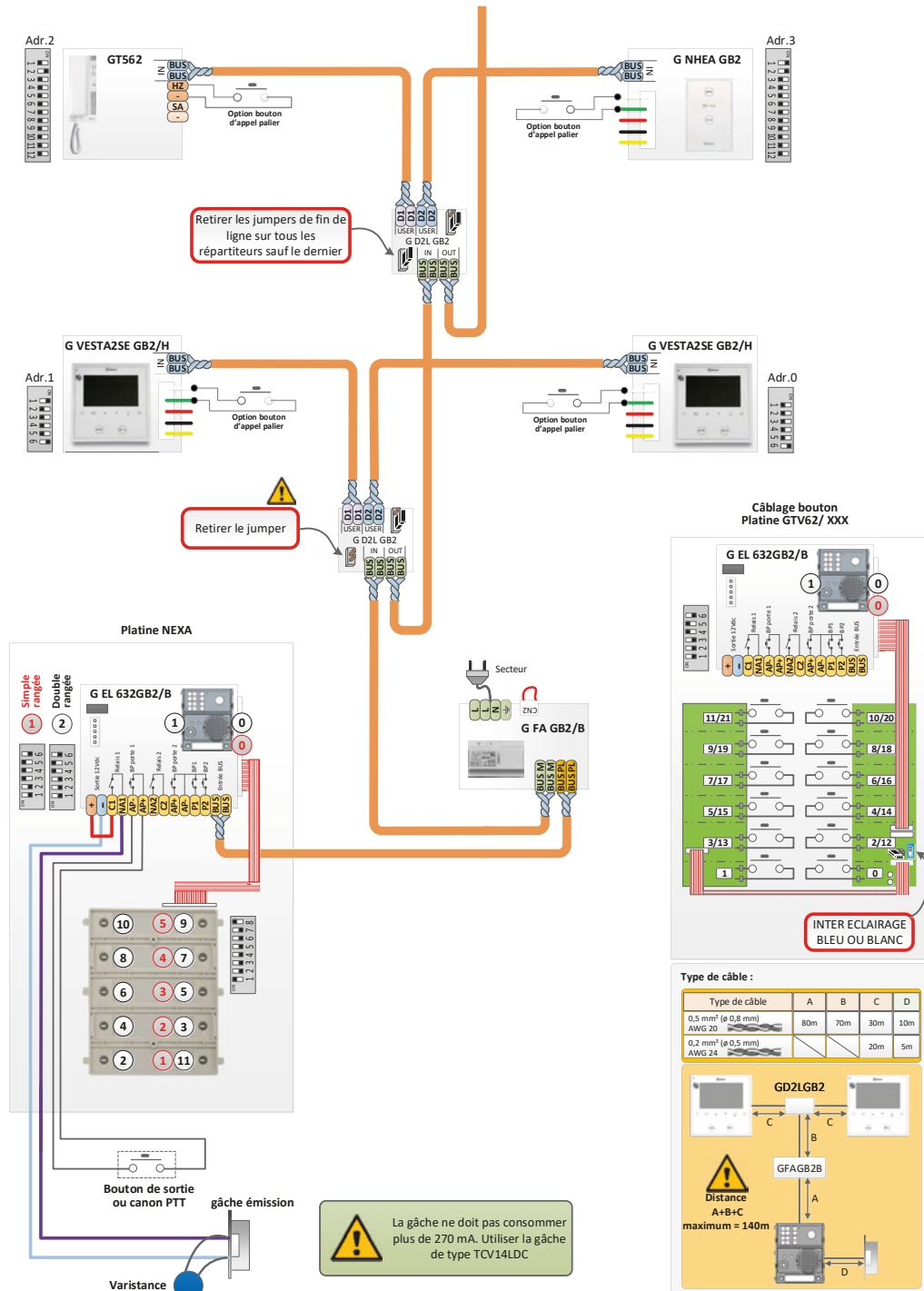
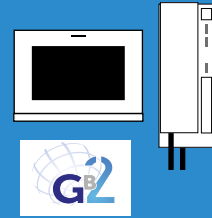

Type de câble :

Type de câble	A	B	C	D
0,5 mm ² (ø 0,8 mm) AWG 20	80m	70m	30m	10m
0,2 mm ² (ø 0,5 mm) AWG 24			20m	5m

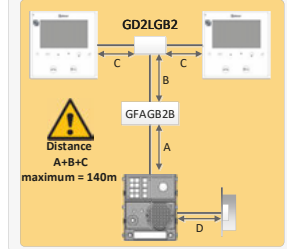

BUS GB2 AUDIO/VIDÉO

PORTIER - BUS GB2 . AUDIO /VIDÉO

Assemblage des platines digitales AUTONOME/PROXIMAN



Platine de rue à défilement de noms autonome



Nbr Logits	GTO6220/PRA	GEL632GB2/B	GFAGB2/B	GRDGB2	TALM2012/2			GD2LGB2	Sous -Total colonne	GVESTA2SEGB2/H	GT562
Prix											
10	1	1	1		1			5			
12	1	1	1		1			6			
14	1	1	1		1			7			
16	1	1	1		1			8			
18	1	1	1		1			9			
20	1	1	1		1			10			
22	1	1	1		1			11			
24	1	1	1		1			12			
26	1	1	1		1			13			
28	1	1	1		1			14			
30	1	1	1		1			15			
32	1	1	1		1			16			
33	1	1	3	2	1			17			
36	1	1	3	2	1			18			
38	1	1	3	2	1			19			
40	1	1	3	2	1			20			
50	1	1	3	2	1			25			

Platine de rue à défilement de noms PROXIMAN gérée



Nbr Logits	GTO6220/PRG	GEL632GB2/B	GFAGB2/B	GRDGB2	TALM2012/2	UAV0151/E03	UAV0151/EB3	GD2LGB2	Sous -Total colonne	GVESTA2SEGB2/H	GT562
Prix											
10	1	1	1		1	1	1	5			
12	1	1	1		1	1	1	6			
14	1	1	1		1	1	1	7			
16	1	1	1		1	1	1	8			
18	1	1	1		1	1	1	9			
20	1	1	1		1	1	1	10			
22	1	1	1		1	1	1	11			
24	1	1	1		1	1	1	12			
26	1	1	1		1	1	1	13			
28	1	1	1		1	1	1	14			
30	1	1	1		1	1	1	15			
32	1	1	1		1	1	1	16			
33	1	1	3	2	1	1	1	17			
36	1	1	3	2	1	1	1	18			
38	1	1	3	2	1	1	1	19			
40	1	1	3	2	1	1	1	20			
50	1	1	3	2	1	1	1	25			

PORTIER - BUS GB2 . AUDIO /VIDÉO

Schéma des platines digitales AUTONOME/PROXIMAN

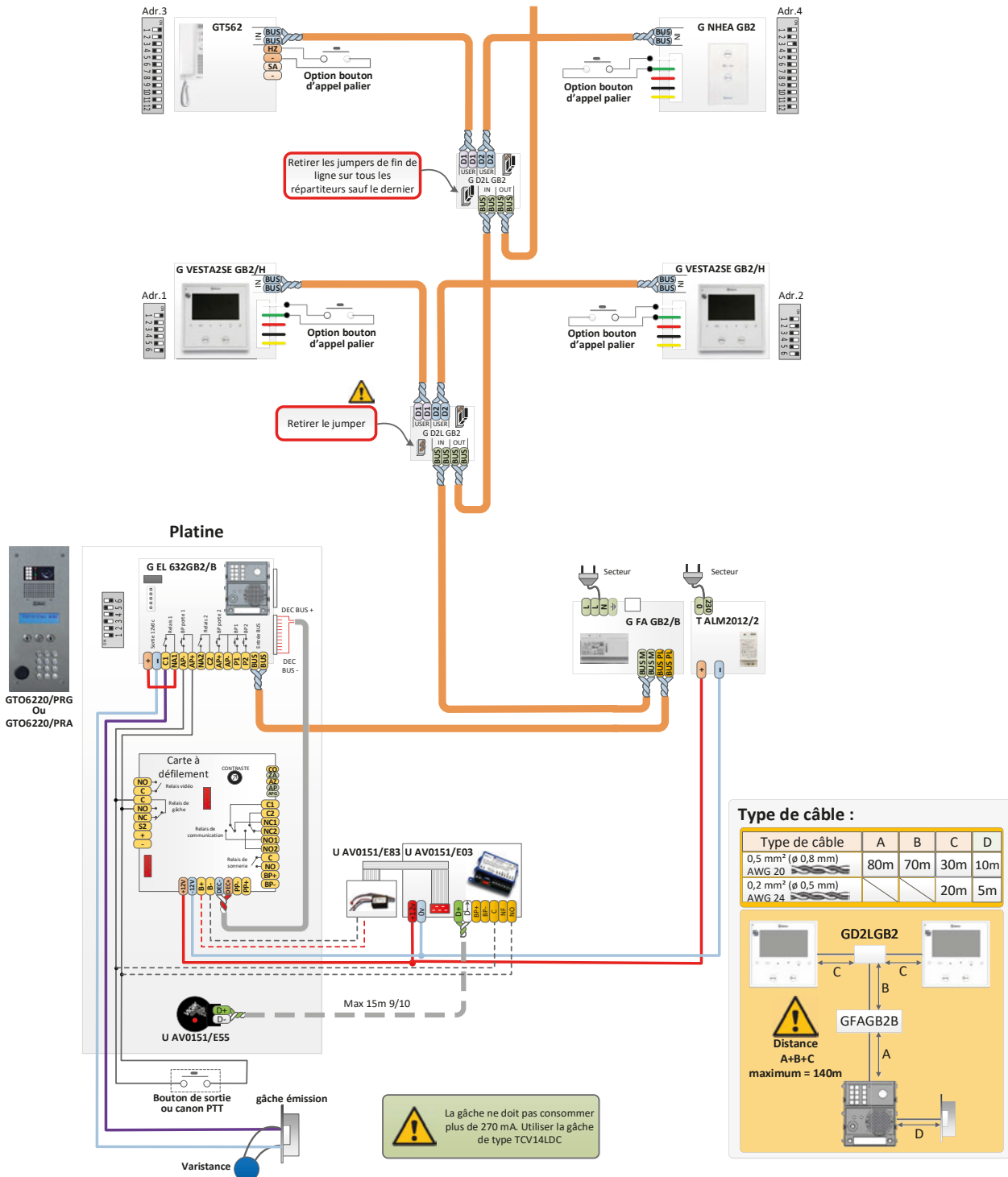
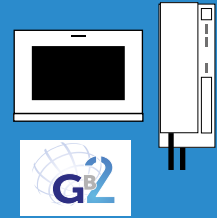

Type de câble :

Type de câble	A	B	C	D
0,5 mm ² (ø 0,8 mm)	80m	70m	30m	10m
AWG 20				
0,2 mm ² (ø 0,5 mm)			20m	5m
AWG 24				

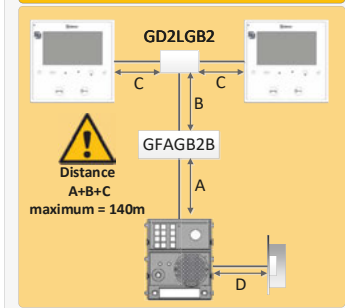

PORTIER - BUS GB2 . AUDIO /VIDÉO

Assemblage des platines digitales gérées HEXACT

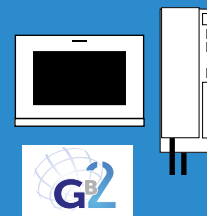

Platine de rue à défilement de noms HEXACT gérée



	GTO6220/HGB2	CEL632CB2/B	GFAGB2/B	GRDGB2	TALM2012/2	THEXAC14/A	GD2LGB2	Sous - Total colonne	GVESTA2SEG2/H	GT562
Prix										
10	1	1	1		1	1	5			
12	1	1	1		1	1	6			
14	1	1	1		1	1	7			
16	1	1	1		1	1	8			
18	1	1	1		1	1	9			
20	1	1	1		1	1	10			
22	1	1	1		1	1	11			
24	1	1	1		1	1	12			
26	1	1	1		1	1	13			
28	1	1	1		1	1	14			
30	1	1	1		1	1	15			
32	1	1	1		1	1	16			
33	1	1	3	2	1	1	17			
36	1	1	3	2	1	1	18			
38	1	1	3	2	1	1	19			
40	1	1	3	2	1	1	20			
42	1	1	3	2	1	1	21			
44	1	1	3	2	1	1	22			
46	1	1	3	2	1	1	23			
48	1	1	3	2	1	1	24			
50	1	1	3	2	1	1	25			



PORTIER AUDIO ANALOGIQUE

1+N/4+N

Electronique analogique 1+N	Page	74
Electronique analogique 4+N	Page	75
Tableau de prix UHR 1+N/Schéma	Page	76
Electronique analogique 4+N NEXA	Page	78
Tableau de prix NEXA 4+N/Schéma	Page	79
SECUR BUS2 PROXIMAN	Page	80
SECUR BUS2 HEXACT	Page	82

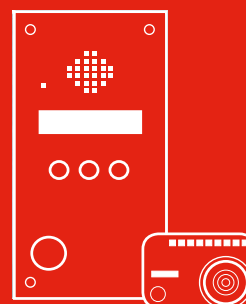

PORTIER - AUDIO . ANALOGIQUE 1+N

Électronique



Réf	Désignation	Dim H x L x P (mm)	Prix
<h3>Groupe audio 2 fils (1+n)</h3> <p>Groupe audio amplifié :</p> <ul style="list-style-type: none"> - 2 fils 1+N - Générateur d'appel électronique - Alimentation 12 Vca 			
U AV 4187/002	Groupe audio (1+N) pour platine HAUT-RISQUE (12 Vac) avec générateur	55 x 80 x 45	
<h3>Poste audio 2 fils (1+n)</h3> <p>Poste audio à combiné T-LINE en ABS blanc :</p> <ul style="list-style-type: none"> - Appel électronique - Réglage et exclusion de la sonnerie d'appel - Touche ouvre-porte et touche additionnelle - Cordon à connecteur RJ 			
U AV 1407/004	Poste audio à combiné T LINE (1+N), appel électronique régl/exclu niveau d'appel	220 x 84 x 53	
U AV 1407/E52	Module ouverture de porte automatique pour combiné audio T-LINE (1+N)	220 x 135 x 50	
<h3>Alimentations système analogique 2 fils</h3> <p>Alimentations 1+N et alimentation secourue</p>			
G TF 104	Alimentation 12 Vca, 18VA, 3 DIN	60 x 52 x 90	
U AK 5087	Alimentation secourue 12 Vca	95 x 190 x 255	
U BAT 126	Batterie 12 volts 7Ah	100 x 65 x 152	
<h3>Accessoires système analogique 2 fils</h3>			
U AN 7775	Relais de pilotage plusieurs entrées	89 x 108 x 61	
U AK 5343	Relais de pilotage plusieurs entrées ou intercom, 7 DIN (1+N/4+N)	110 x 122 x 70	
U AK 7091	Plaque à diodes pour 4 appels à insérer dans les platines	5 x 30 x 95	
U AK 7112/001	Secret de colonne 12 sorties	90 x 179 x 55	
U AK 7167/001	Module secret 4 sorties à insérer dans les platines	14 x 42 x 91	
U AK 7076/102	Lampe navette LED bleu (Blister de 2 pièces)	7 x 7 x 40	
U AK 7076/204	Lampe navette LED blanche (Blister de 2 pièces)	7 x 7 x 40	
U AN 7015/A	Temporisateur de gâche réglable de 1 à 60 sec (12-24 Vca/Vcc)	68 x 40 x 16	
U TRL 6	Relais 6 Vcc/Vca 10A (NO/NF)	25 x 35 x 40	
U TRL 12	Relais 12 Vcc/Vca 10A (NO/NF)	25 x 35 x 40	

PORTIER - AUDIO . ANALOGIQUE 4+N

Électronique



Réf	Désignation	Dim H x L x P (mm)	Prix
	<p>Groupe audio 5 fils (4+n)</p> <p>Groupe audio amplifié :</p> <ul style="list-style-type: none"> - 5 fils 4+N - Générateur d'appel électronique - Alimentation 12 Vca 		
U AV 4187/003	Groupe audio (4+N) pour platine HAUT-RISQUE (12 Vac) avec générateur	37 x 45 x 80	
	<p>Poste audio 5 fils (4+n)</p> <p>Poste audio à combiné T-LINE en ABS blanc :</p> <ul style="list-style-type: none"> - Appel électronique - Réglage et exclusion de la sonnerie d'appel - Touche ouvre-porte et touche additionnelle - Cordon à connecteur RJ 		
U AV 1407/003	Poste audio à combiné T LINE (4+N), appel électronique régl/exclu niveau d'appel	220 x 84 x 53	
	<p>Alimentation système analogique 5 fils</p> <p>Alimentations modulaires (DIN) pour système 5 fils analogique</p>		
G TF 104	Alimentation 12 Vca, 18VA, 3 DIN	60 x 52 x 90	
U AV 1142	Alimentation 8,5 Vcc/12 Vca avec générateur d'appel , 5 DIN (4+N)	60 x 90 x 105	
U AK 5053	Alimentation 8,5 Vcc, 12 Vca/18 Vca, sortie intercom, 7 DIN (4+N)	120 x 85 x 70	
	<p>Accessoires système analogique 5 fils</p> <p>Relais de pilotage, temporisateur de gâche et relais</p>		
U AN 7775	Relais de pilotage plusieurs entrées	89 x 108 x 61	
U AK 5343	Relais de pilotage plusieurs entrées ou intercom, 7 DIN (1+N/4+N)	110 x 122 x 70	
U AN 7015/A	Temporisateur de gâche réglable de 1 à 60 sec (12-24 Vca/Vcc)	68 x 40 x 16	
U TRL 6	Relais 6 Vcc/Vca 10A (NO/NF)	25 x 35 x 40	
U TRL 12	Relais 12 Vcc/Vca 10A (NO/NF)	25 x 35 x 40	

PORTIER - AUDIO . ANALOGIQUE 1+N

Assemblage des platines à boutons UHR



Platines de rue à boutons UHR



Nb Logts	PLATINE	PRIXPLATINE	UAV4187/002	GTF104	UAK7112/001	UAK7076/102	Sous-Total	UAV1407/004	Total
1	UHR1001		1	1		1		1	
2	UHR1002		1	1		1		2	
3	UHR1003		1	1	1	1		3	
4	UHR1004		1	1	1	1		4	
5	UHR1005		1	1	1	1		5	
6	UHR1006		1	1	1	1		6	
7	UHR1007		1	1	1	1		7	
8	UHR1008		1	1	1	1		8	
9	UHR1009		1	1	1	1		9	
10	UHR1010		1	1	1	1		10	
4	UHR2004		1	1	1	1		4	
6	UHR2006		1	1	1	1		6	
8	UHR2008		1	1	1	1		8	
10	UHR2010		1	1	1	1		10	
12	UHR2012		1	1	1	1		12	
14	UHR2014		1	1	2	1		14	
16	UHR2016		1	1	2	2		16	
18	UHR2018		1	1	2	2		18	
20	UHR2020		1	1	2	2		20	
22	UHR2022		1	1	2	2		22	
24	UHR2024		1	1	2	2		24	
28	UHR2028		1	1	3	2		28	
20	UHR4020		1	1	2	2		20	
24	UHR4024		1	1	2	2		24	
28	UHR4028		1	1	3	2		28	
32	UHR4032		1	1	3	2		32	
36	UHR4036		1	1	3	2		36	
40	UHR4040		1	1	4	3		40	
44	UHR4044		1	1	4	3		44	
48	UHR4048		1	1	4	5		48	
52	UHR4052		1	1	5	5		52	
56	UHR4056		1	1	5	5		56	
60	UHR4060		1	1	5	5		60	

PORTIER - AUDIO . ANALOGIQUE 1+N

Schéma des platines à boutons UHR



Type de câble :

Distance	B et C	A et D
50m	0.5mm ²	1mm ²
100m	1mm ²	1mm ²
200m	1.5mm ²	1mm ²

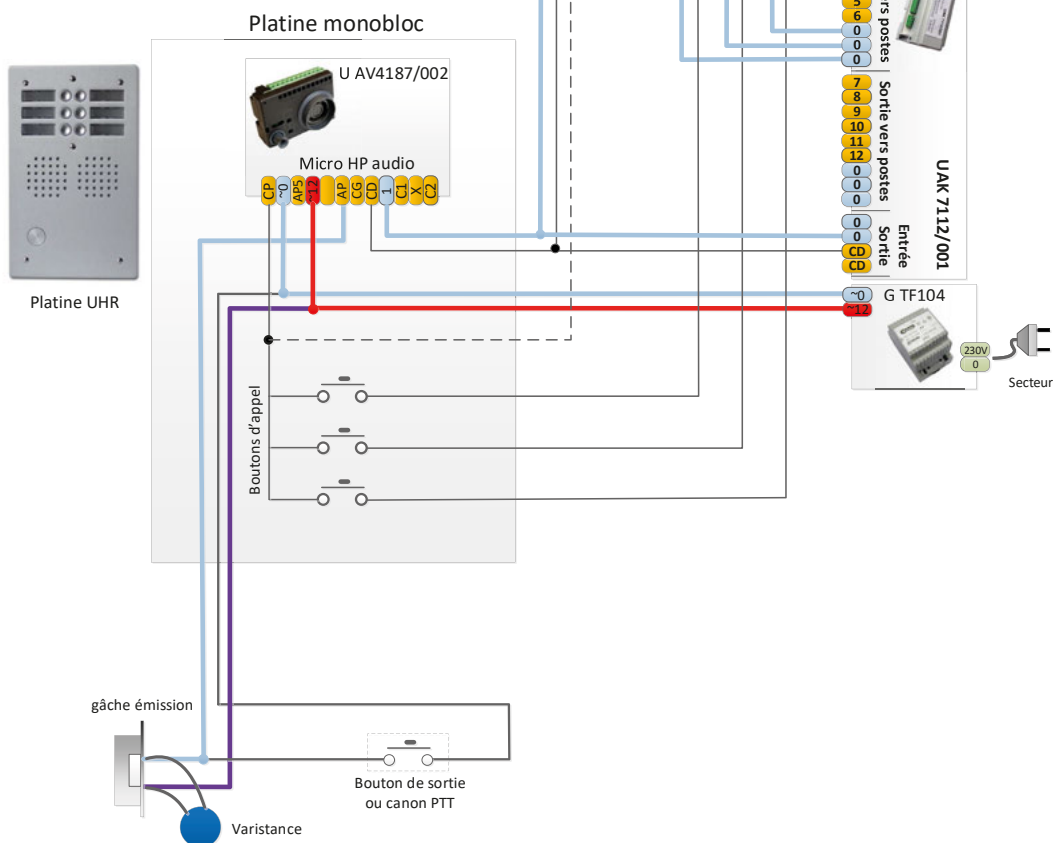
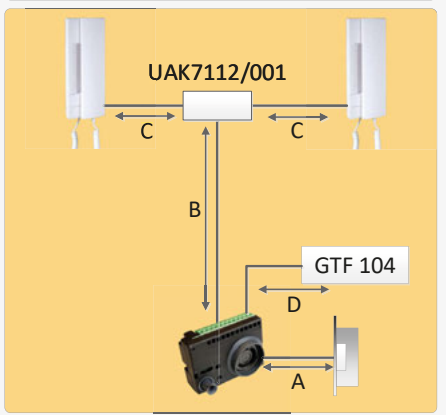



AUDIO
ANALOGIQUE

PORTIER - AUDIO . ANALOGIQUE 4+N

Électronique pour platine NEXA



Réf	Désignation	Dim H x L x P (mm)	Prix
	Groupe audio 5 fils Groupe audio amplifié : <ul style="list-style-type: none">- 5 fils 4+N- Générateur d'appel électronique- Alimentation 12 Vca		
G EL 655	Groupe audio (4+N) pour platine NEXA (12 Vac) avec générateur	98 x 82 x 42	
	Poste audio 5 fils (4+n) Poste audio à combiné TEKNA en ABS blanc : <ul style="list-style-type: none">- Appel électronique- Touche ouvre-porte- Cordon à connecteur RJ		
G T 500	Combiné audio TEKNA (4+N)	220 x 88 x 56	
	Accessoires système analogique 5 fils NEXA Interface pour 5 boutons sur 1 rangée ou 10 boutons sur 2 rangées (livrée avec son câble de raccordement). Alimentation 12Vca		
G EL 610A	Interface pour 5 ou 10 boutons analogiques NEXA	100 x 82 x 20	
G TF 104	Alimentation 12 Vca, 18VA, 3 DIN	60 x 52 x 90	

PORTIER - AUDIO . ANALOGIQUE 4+N

Électronique pour platine NEXA



Platines de rue modulaire NEXA aluminium à boutons



Nb Logts	GNCV/90C	CCEV-90	GCE4M	GN6002/AL	GN6003/AL	GN6004/AL	GN1000/AL	GN1220/AL	GN1110/AL	GN3000/AL	GN5025/AL	GN5120/AL	GN5130/AL	GN5140/AL	GN5150/AL	GEL655	GTF104	GEL610A	GT500	Total
Prix																				
1	1			1					1		1							1	1	1
2	1			1				1			1					1	1	1	1	2
3		1			1		1				1		1			1	1	1	1	3
4		1			1		1				1			1		1	1	1	1	4
5		1			1		1				1				1	1	1	1	1	5
6		1			1				1		1				1	1	1	1	2	6
7			1			1	1				1	1			1	1	1	1	2	7
8			1			1	1				1		1		1	1	1	1	2	8
9			1			1	1				1			1	1	1	1	1	2	9
10			1			1	1				1				2	1	1	1	2	10
11			1			1			1		1				2	1	1	1	2	11

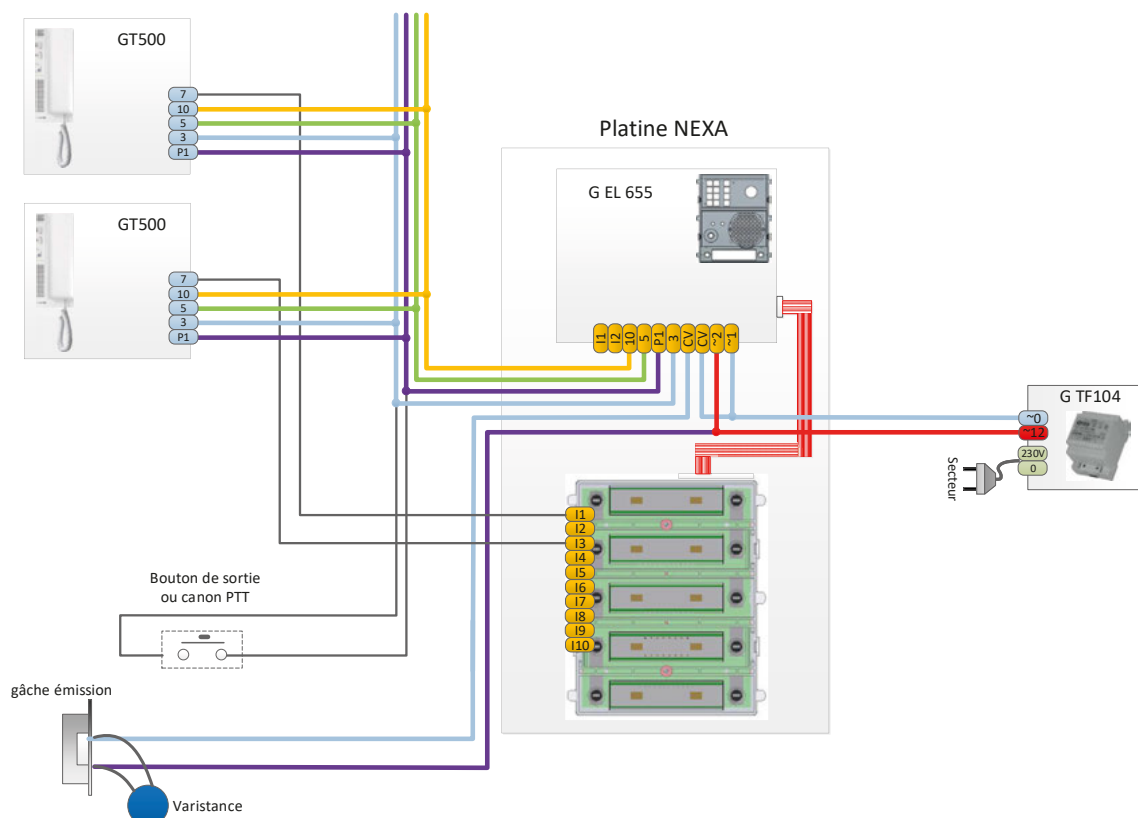

PORTIER - AUDIO . SECUR BUS2

Platines digitales autonomes ou gérées PROXIMAN



Le système SECURBUS2 PROXIMAN permet la réalisation d'installations audio qui ne nécessitent aucune programmation. Il utilise les platines digitales audio PROXIMAN en inox à défilement de noms :

- Jusqu'à 240 logements en mode autonome et bien au-delà pour les systèmes gérés (capacité de la centrale)
- Possibilité de combinaisons de platines de rue secondaires et principales
- Jusqu'à 3 postes audio dans le même logement sans alimentation supplémentaire
- Programmation sur site (autonomes) ou sur PC (gérées)
- Logiciels Mémosoft, Intermémo et BSoftWeb
- Système pouvant fonctionner avec des câbles déjà en place



Platines de rue à défilement de noms autonomes

Platines digitales audio autonomes en inox (316L) de 2,5 mm d'épaisseur avec pré-perçage pour lecteur VIGIK® ou canon PTT (non fournis). Grand afficheur rétroéclairé bleu. Version sans clavier ou avec clavier 12 touches pour appel direct résidents et clavier à codes

U AV 0153/I11

Platine digitale à défilement de noms inox 2.5 mm audio (1+N), sans clavier

275 x 150 x 63
Façade : 275 x 150 x 2.5
Encast : 255 x 130 x 60

U AV 0153/I12

Platine digitale à défilement de noms inox 2.5 mm audio (1+N), clavier d'appel

310 x 150 x 63
Façade : 310 x 150 x 2.5
Encast : 290 x 130 x 60



Platines de rue à défilement de noms PROXIMAN gérées

Platines digitales audio gérées en inox (316L) de 2,5 mm d'épaisseur avec pré-perçage pour lecteur VIGIK® ou canon PTT (non fournis). Grand afficheur rétroéclairé bleu. Version avec lecteur plat Vigik

U AV 0154/I11

Platine digitale à défilement de noms inox 2.5 mm audio (1+N) gérée BSOFTWEB

275 x 150 x 63
Façade : 275 x 150 x 2.5
Encast : 255 x 130 x 60

U AV 0154/I14

Platine à défilement de noms inox 2.5 mm audio (1+N), lecteur carré VIGIK

310 x 150 x 63
Façade : 310 x 150 x 2.5
Encast : 290 x 130 x 60

Accessoires pour platines SECUR BUS2

U R COBT/I

Obturbateur diam T25 PTT/VIGIK®

30 x 30 x 6

U AV 0153/I21

Boîtier saillie avec visière inox pour platine sans clavier

102 x 155 x 290

U AV 0153/I22

Boîtier saillie avec visière inox pour platine clavier et lect carré VIGIK

102 x 155 x 324

U AV 0153/I31

Visière inox pour platine sans clavier

280 x 155 x 50

U AV 0153/I32

Visière inox pour platines avec clavier et lecteur carré VIGIK

320 x 190 x 60

PORTIER - AUDIO . SECUR BUS2

Platines digitales autonomes ou gérées PROXIMAN



Réf	Désignation	Dim H x L x P (mm)	Prix
	<p>Groupe audio 2 fils (1+n)</p> <p>Groupe audio amplifié :</p> <ul style="list-style-type: none"> - 2 fils 1+N - Générateur d'appel électronique - Alimentation 12 Vca 		
U AV 4187/002	Groupe audio (1+N) pour platine HAUT-RISQUE (12 Vac) avec générateur	55 x 80 x 45	
	<p>Poste audio 2 fils (1+n)</p> <p>Poste audio à combiné T-LINE en ABS blanc :</p> <ul style="list-style-type: none"> - Appel électronique - Réglage et exclusion de la sonnerie d'appel - Touche ouvre-porte et touche additionnelle - Cordon à connecteur RJ 		
U AV 1407/004	Poste audio à combiné T LINE (1+N), appel électronique régl/exclu niveau d'appel	220 x 84 x 53	
	<p>Module adjonctif pour poste 2 fils</p> <p>Module adjonctif avec ouverture automatique pour postes T-LINE</p>		
U AV 1407/E52	Module ouverture de porte automatique pour combiné audio T-LINE (1+N)	220 x 135 x 50	
	Décodeur pour platines de rue PROXIMAN		
U AV 0151/DGB2	Décodeur d'étage alimenté 10 sorties, rail DIN (10)	57 x 114 x 180	
	<p>Alimentations système SECUR BUS2</p> <p>Alimentations SECURBUS2 et alimentation secourue</p>		
G TF 104	Alimentation 12 Vca, 18VA, 3 DIN	60 x 52 x 90	
U AK 5087	Alimentation secourue 12 Vca	95 x 190 x 255	
U BAT 126	Batterie 12 volts 7Ah	100 x 65 x 152	
T ALM 2012/2	Alimentation modulaire 12 Vcc 2.0 A, 2 modules DIN	90 x 35 x 59	



Retrouvez l'intégralité du contrôle d'accès PROXIMAN compatible avec cette technologie dans les pages 108 à 115 du catalogue

PORTIER - AUDIO . SECUR BUS2

Platines digitales gérées HEXACT



Le système SECURBUS2 HEXACT permet de réaliser des installations audio qui ne nécessitent pas de programmation. Il utilise les platines digitales audio en inox à défilement de noms :

- Nombre de logements dépendant de la capacité de la centrale
- Possibilité de combinaisons de platines de rue secondaires et principales
- Jusqu'à 3 postes audio dans le même logement sans alimentation supplémentaire
- Programmation sur PC (gérées)
- Logiciel HEXACTWEB
- Système pouvant fonctionner avec des câbles déjà en place



Platines de rue à défilement de noms HEXACT gérées

Platines digitales audio gérées en inox (316L) de 2,5 mm d'épaisseur avec pré-perçage pour lecteur VIGIK® ou canon PTT (non fournis). Grand afficheur rétroéclairé bleu. Version sans clavier ou avec clavier 12 touches pour appel direct résidents et clavier à codes

U AD 4011-2

Platine digitale à défilement de noms inox 2.5 mm audio (1+N) gérée par HEXAWEb

275 x 150 x 63
Façade : 275 x 150 x 2.5
Encast : 252 x 130 x 60

U AD 4010-2

Platine digitale à défilement de noms inox 2.5 mm audio (1+N), clavier d'appel

310 x 150 x 63
Façade : 310 x 150 x 2.5
Encast : 290 x 130 x 60



Accessoires pour platines SECUR BUS2

Boîtiers saillie à visière et visières en inox 316L pour la pose en saillie et la protection des platines de rue. Obturateur en inox diam T25

U AV 0153/I21

Boîtier saillie avec visière inox pour platine sans clavier

102 x 155 x 290

U AV 0153/I22

Boîtier saillie avec visière inox pour platine clavier et lect carré VIGIK

102 x 155 x 324

U AV 0153/I31

Visière inox pour platine sans clavier

280 x 155 x 50

U AV 0153/I32

Visière inox pour platines avec clavier et lecteur carré VIGIK

320 x 190 x 60

U R COBT/I

Obturateur diam T25 PTT/VIGIK®

30 x 30 x 6



Groupe audio 2 fils (1+n)

Groupe audio amplifié :

- 2 fils 1+N
- Générateur d'appel électronique
- Alimentation 12 Vca

U AV 4187/002

Groupe audio (1+N) pour platine HAUT-RISQUE (12 Vac) avec générateur

55 x 80 x 45

PORTIER - AUDIO . SECUR BUS2

Platines digitales gérées HEXACT



Réf	Désignation	Dim H x L x P (mm)	Prix
	Poste audio 2 fils (1+n) Poste audio à combiné T-LINE en ABS blanc : <ul style="list-style-type: none"> - Appel électronique - Réglage et exclusion de la sonnerie d'appel - Touche ouvre-porte et touche additionnelle - Cordon à connecteur RJ 		
	U AV 1407/004 Poste audio à combiné T LINE (1+N), appel électronique régl/exclu niveau d'appel	220 x 84 x 53	

	Module adjonctif pour poste 2 fils Module adjonctif avec ouverture automatique pour postes T-LINE		
	U AV 1407/E52 Module ouverture de porte automatique pour combiné audio T-LINE (1+N)	220 x 135 x 50	

Accessoires système SECUR BUS2 HEXACT

T HEXA DEC/10	Décodeur d'étage alimenté 10 sorties	145 x 115 x 35	
T HEXA DEC/4	Décodeur d'étage 4 sorties	145 x 115 x 35	
T HEXA PPS	Relais de commutation principale/secondaire	145 x 115 x 35	
U TRL 12	Relais 12 Vcc/Vca 10A (NO/NF)	25 x 35 x 40	

Alimentations système SECUR BUS2



Alimentations SECURBUS2 et alimentation secourue

G TF 104	Alimentation 12 Vca, 18VA, 3 DIN	60 x 52 x 90	
U AK 5087	Alimentation secourue 12 Vca	95 x 190 x 255	
U BAT 126	Batterie 12 volts 7Ah	100 x 65 x 152	
T ALM 2012/2	Alimentation modulaire 12 Vcc 2.0 A, 2 modules DIN	90 x 35 x 59	



Retrouvez l'intégralité du contrôle d'accès HEXACT compatible avec cette technologie dans les pages 116 à 123 du catalogue



PLATINES DE RUE AUDIO/VIDÉO

Platines de rue NEXA inox modulaires	Page	86
Platines de rue NEXA inox modulaires GOLD	Page	89
Platines de rue NEXA aluminium modulaires	Page	91
Platines de rue monobloc GTV	Page	94
Platines de rue monobloc HAUT-RISQUE UHR	Page	97
Platines de rue monobloc GTX	Page	103
Platines de rue à défilement de noms PROXIMAN	Page	104
Platines de rue à défilement de noms HEXACT	Page	105

G2+

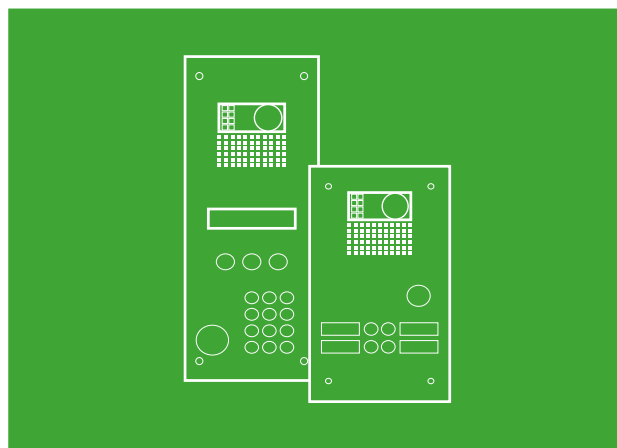

PLATINES DE RUE - AUDIO/VIDÉO



Platines modulaires NEXA inox



Les platines de rue NEXA sont constituées de modules en INOX 304 L brossés et traités anti-traces de 2 mm d'épaisseur. L'ensemble est renforcé et fixé via un cadre en inox de même finition et permet la constitution de platines de rue jusqu'à 12 modules sur 3 colonnes :

- Modules appels boutons avec boutons en inox et fenêtres porte-noms en polycarbonate renforcé
- Modules façades audio/vidéo jusqu'à 2 boutons
- Modules accessoires (T25, clavier à codes, porte-noms, information...)
- Pose possible en saillie grâce aux boîtiers inox de finition équivalente
- Visières de protection inox de finition identique
- **Prévoir groupe audio/vidéo avec caméra couleur CCD grand angle ou groupe audio en fonction de la technologie GB2 ou G2P**







Réf	Désignation	Dim H x L x P (mm)	Prix
 <h3>Modules pour groupes audio et vidéo NEXA Inox</h3> <p>Façades audio/vidéo en inox 304 L de 2 mm d'épaisseur pour les groupes vidéo G EL 632/G2P, G EL 632 GB2/B et audio G EL 642/G2P, G EL 642 GB2 et G EL 655 (non fournis)</p>			
G NX 1000	Module NEXA inox pour groupes audio et vidéo, sans BP	100 x 100 x 2	
G NX 1110	Module NEXA inox pour groupes audio et vidéo, 1BP	100 x 100 x 2	
G NX 1220	Module NEXA inox pour groupes audio et vidéo, 2 BP	100 x 100 x 2	
 <h3>Modules boutons d'appels simples NEXA Inox</h3> <p>Modules boutons d'appels sur une rangée en inox 304 L de 2 mm d'épaisseur avec porte-noms en polycarbonate. Associer une interface boutons G EL610D à chaque module</p>			
G NX 3110	Module NEXA Inox, 1 BP sur 1 rangée	100 x 100 x 2	
G NX 3120	Module NEXA Inox, 2 BP sur 1 rangée	100 x 100 x 2	
G NX 3130	Module NEXA Inox, 3 BP sur 1 rangée	100 x 100 x 2	
G NX 3140	Module NEXA Inox, 4 BP sur 1 rangée	100 x 100 x 2	
G NX 3150	Module NEXA Inox, 5 BP sur 1 rangée	100 x 100 x 2	
 <h3>Interface boutons</h3> <p>Interface pour 5 boutons sur 1 rangée ou 10 boutons sur 2 rangées (livrée avec son câble de raccordement G RAP 610D)</p>			
G EL 610D	Interface pour 5 ou 10 boutons (G2P-GB2)	98 x 82 x 20	

PLATINES DE RUE - AUDIO/VIDÉO

Platines modulaires NEXA inox





Réf	Désignation	Dim H x L x P (mm)	Prix
	Module Canon PTT - "VIGIK" - Modules accessoires NEXA Inox		
	Modules accessoires en inox 304 L 2 mm d'épaisseur. Porte-étiquette, tableau des noms, module plein et T25 PTT		
G NX 3000	Module NEXA inox plein	100 x 100 x 2	
G NX 3001	Module NEXA inox d'information petit modèle	100 x 100 x 2	
G NX 3002	Module NEXA inox d'information grand modèle	100 x 100 x 2	
G NX 3025	Module NEXA inox avec perçage au diamètre T25	100 x 100 x 2	
	Module boucle inductive		
	Boucle magnétique pour platine modulaire NEXA à monter dans le module information grand modèle GNX3002. A associer à l'alimentation 12Vca GTF104		
G EL 3002 H	Boucle magnétique pour platine G2P ou GB2 (dans modules GNX3002 ou GN3002/AL)	97 x 81 x 25	
	Module clavier codé NEXA Inox		
	Module NEXA en inox 304 L de 2 mm d'épaisseur avec clavier codé touches métalliques rétro-éclairées :		
	<ul style="list-style-type: none"> - 2 relais NO/NF paramétrables impulsif ou bi-stable, 999 codes programmables à 4, 5 ou 6 chiffres - Sorties relais libres de tension avec temporisation de 1 à 99 sec et 2 entrées BP relais 1 et relais 2 - Leds de fonctionnement et d'état (alimentation 12V) 		
G NX 3301	Module NEXA inox clavier codé, 2 relais NO/NF paramétrables	104 x 117 x 43	
	Cadres de montage NEXA Inox		
	Cadres de montage inox 304 L livrés avec vis et outil		
G NX 6001	Cadre de montage NEXA Inox, 1 module	148 x 134 x 2	
G NX 6002	Cadre de montage NEXA Inox, 2 modules	265 x 134 x 2	
G NX 6003	Cadre de montage NEXA Inox, 3 modules	382 x 134 x 2	
G NX 6004	Cadre de montage NEXA inox, 4 modules	506 x 134 x 2	
	Boîtiers d'encastrement NEXA Inox		
	Boîtiers d'encastrement en PVC pour des encastresments de platines jusqu'à 3 modules sur 1 colonne, en acier zingué pour le modèle 4 modules sur 1 colonne.		
G CE 610	Boîtier d'encastrement 1 module pour NEXA Inox	140 x 125 x 56	
G CE 620	Boîtier d'encastrement 1 x 2 modules pour NEXA Inox	257 x 125 x 56	
G CE 630	Boîtier d'encastrement 1 x 3 modules pour NEXA Inox	374 x 125 x 56	
G CE 640	Boîtier d'encastrement en acier zingué 1 x 4 modules pour NEXA Inox	486 x 133 x 51	
G UC	Jonction passe-câble pour boîtier d'encastement type GCE	30 x 109 x 18	







PLATINES DE RUE - AUDIO/VIDÉO

Platines modulaires NEXA inox

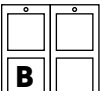
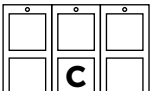

Réf	Désignation	Dim H x L x P (mm)	Prix
	Boîtiers de mise en saillie avec visière NEXA Inox		
	Boîtiers de mise en saillie avec visière en inox 304 L		
G NX 871	Boîtier saillie avec visière NEXA Inox 1 module 1 colonne	156 x 138 x 80	
G NX 872	Boîtier saillie avec visière NEXA Inox 2 modules 1 colonne	271 x 138 x 80	
G NX 873	Boîtier saillie avec visière NEXA Inox 3 modules 1 colonne	388 x 138 x 80	
G NX 8741	Boîtier saillie avec visière NEXA inox, 4 modules 1 colonne	511 x 160 x 80	
G NX 874	Boîtier saillie avec visière NEXA INOX 2 x 2 modules 2 colonnes	271 x 273 x 80	
G NX 876	Boîtier saillie avec visière NEXA INOX 2 x 3 modules 2 colonnes	388 x 273 x 80	

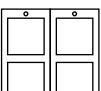
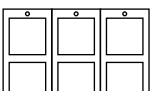

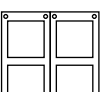
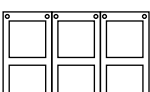

	Visières de protection NEXA Inox		
	Visières de protection en inox 304 L		
G NX 711	Visière NEXA inox pour platine 1 module	152 x 138 x 40	
G NX 721	Visière NEXA Inox pour platine 2 modules sur 1 colonne	269 x 138 x 40	
G NX 731	Visière NEXA inox pour platine 3 modules sur 1 colonne	386 x 138 x 40	
G NX 741	Visière NEXA inox pour platine 4 modules sur 1 colonne	464 x 138 x 40	
G NX 722	Visière NEXA inox pour platine 2 x 2 modules 2 colonnes	269 x 273 x 40	
G NX 732	Visière NEXA Inox pour platine 2 x 3 modules sur 2 colonnes	386 x 273 x 40	

	1 colonne	2 colonnes	3 colonnes	Dimensions H x L x Ep	Type boîtier H x L x P
1 module		Ajouter la réf G UC pour l'assemblage de plusieurs boîtiers (sauf G CE 640)		A : 148 x 134 x 2	1 x CE610 : 140 x 134 x 56
2 modules				A : 265 x 134 x 2 B : 265 x 268 x 2 C : 265 x 402 x 2	1 x CE620 : 257 x 125 x 56 2 x CE620 : 257 x 250 x 56 3 x CE620 : 257 x 375 x 56
3 modules				A : 382 x 134 x 2 B : 382 x 268 x 2 C : 382 x 402 x 2	1 x CE630 : 374 x 125 x 56 2 x CE630 : 374 x 250 x 56 3 x CE630 : 374 x 375 x 56
4 modules (Sauf GOLD)				A : 506 x 134 x 2 B : 506 x 268 x 2 C : 506 x 402 x 2	1 x CE640 : 486 x 133 x 56 2 x CE640 : 486 x 266 x 56 3 x CE640 : 486 x 399 x 56

PLATINES DE RUE - AUDIO/VIDÉO

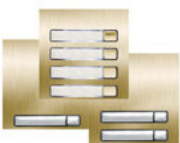
Platines modulaires NEXA inox GOLD







Réf	Désignation	Dim H x L x P (mm)	Prix
 <h3>Modules pour groupes audio et vidéo NEXA GOLD</h3> <p>Façades audio/vidéo en inox 304 L avec finition GOLD de 2 mm d'épaisseur pour les groupes vidéo G EL 632/G2P, G EL 632 GB2/B et audio G EL 642/G2P, G EL 642 GB2 et G EL 655 (non fournis)</p>			
G NX 1000/GOLD	Module NEXA inox GOLD pour groupes audio et vidéo, sans BP	100 x 100 x 2	
G NX 1110/GOLD	Module NEXA inox GOLD pour groupes audio et vidéo, 1 BP	100 x 100 x 2	
G NX 1220/GOLD	Module NEXA inox GOLD pour groupes audio et vidéo, 2 BP	100 x 100 x 2	
 <h3>Modules boutons d'appels simples NEXA GOLD</h3> <p>Modules boutons d'appels sur une rangée en inox 304 L avec finition GOLD de 2 mm d'épaisseur avec porte-noms en polycarbonate. Associer une interface boutons G EL610D à chaque module</p>			
G NX 3110/GOLD	Module NEXA Inox, 1 BP sur 1 rangée GOLD	100 x 100 x 2	
G NX 3120/GOLD	Module NEXA Inox, 2 BP sur 1 rangée GOLD	100 x 100 x 2	
G NX 3130/GOLD	Module NEXA Inox, 3 BP sur 1 rangée GOLD	100 x 100 x 2	
G NX 3140/GOLD	Module NEXA Inox, 4 BP sur 1 rangée GOLD	100 x 100 x 2	
G NX 3150/GOLD	Module NEXA Inox, 5 BP sur 1 rangée GOLD	100 x 100 x 2	
 <h3>Module plein pour Canon PTT - "VIGIK" - Module information NEXA GOLD</h3> <p>Modules accessoires en inox 304 L avec finition GOLD 2 mm d'épaisseur. Module plein pour canon à clé /VIGIK, module information</p>			
G NX 3000/GOLD	Module NEXA inox GOLD plein	100 x 100 x 2	
G NX 3002/GOLD	Module NEXA inox GOLD d'information grand modèle	100 x 100 x 2	
 <h3>Module boucle inductive</h3> <p>À associer à l'alimentation 12Vca GTF104</p>			
G EL 3002 H	Boucle magnétique pour platine G2P ou GB2 (dans modules GNX3002 ou GN3002/AL)	97 x 81 x 25	
 <h3>Module clavier codé NEXA GOLD</h3> <p>Module NEXA en inox 304 L avec finition GOLD de 2 mm d'épaisseur avec clavier codé touches métalliques rétro-éclairées :</p> <ul style="list-style-type: none"> - 2 relais NO/NF paramétrables impulsionnel ou bi-stable, 999 codes programmables à 4, 5 ou 6 chiffres - Sorties relais libres de tension avec temporisation de 1 à 99 sec et 2 entrées BP relais 1 et relais 2 - Leds de fonctionnement et d'état (alimentation 12V) 			
G NX 3301/GOLD	Module NEXA inox GOLD clavier codé, 2 relais NO/NF paramétrables	104 x 117 x 43 Façade : 100 x 100 x 2	

PLATINES DE RUE - AUDIO/VIDÉO

Platines modulaires NEXA inox GOLD



Réf	Désignation	Dim H x L x P (mm)	Prix
 <h3>Cadres de montage NEXA GOLD</h3> <p>Cadres de montage inox 304 L avec finition GOLD livrés avec vis et outil</p>			
G NX 6001/GOLD	Cadre de montage NEXA Inox GOLD, 1 module	148 x 134 x 2	
G NX 6002/GOLD	Cadre de montage NEXA Inox GOLD, 2 modules	265 x 134 x 2	
G NX 6003/GOLD	Cadre de montage NEXA Inox GOLD, 3 modules	382 x 134 x 2	
 <h3>Boîtiers d'encastrement NEXA GOLD</h3> <p>Boîtiers d'encastrement en PVC pour des encastresments de platines jusqu'à 3 modules sur 1 colonne</p>			
G CE 610	Boîtier d'encastrement 1 module pour NEXA Inox	140 x 125 x 56	
G CE 620	Boîtier d'encastrement 1 x 2 modules pour NEXA Inox	257 x 125 x 56	
G CE 630	Boîtier d'encastrement 1 x 3 modules pour NEXA Inox	374 x 125 x 56	
G UC	Jonction passe-câble pour boîtier d'encastrement type GCE	30 x 109 x 18	
 <h3>Boîtiers de mise en saillie avec visière NEXA GOLD</h3> <p>Boîtiers de mise en saillie avec visière en inox 304 L finition GOLD</p>			
G NX 871/GOLD	Boîtier saillie avec visière NEXA Inox GOLD 1 module 1 colonne	156 x 138 x 80	
G NX 872/GOLD	Boîtier saillie avec visière NEXA Inox GOLD 2 modules 1 colonne	271 x 138 x 80	
G NX 873/GOLD	Boîtier saillie avec visière NEXA Inox GOLD 3 modules 1 colonne	388 x 138 x 80	
 <h3>Visières de protection NEXA GOLD</h3> <p>Visières de protection en inox 304 L avec finition GOLD</p>			
G NX 711/GOLD	Visière NEXA inox GOLD pour platine 1 module 1 colonne	152 x 138 x 40	
G NX 721/GOLD	Visière NEXA inox GOLD pour platine 2 modules 1 colonne	269 x 138 x 40	
G NX 731/GOLD	Visière NEXA inox GOLD pour platine 3 modules 1 colonne	386 x 138 x 40	

PLATINES DE RUE - AUDIO/VIDÉO

Platines modulaires NEXA aluminium



Les platines de rue NEXA sont constituées de modules en aluminium anodisés de 1.8 mm d'épaisseur

L'ensemble est renforcé et fixé via un cadre en acier galvanisé qui permet la constitution de platines de rue jusqu'à 4 modules sur 1 colonne :

- Modules appels boutons avec boutons en aluminium et fenêtres porte-noms en polycarbonate renforcé
- Modules façades audio jusqu'à 2 boutons
- Modules accessoires (T25, clavier à codes, porte-noms, information...)
- Pose possible en saillie grâce aux boîtiers aluminium de finition identique
- Visières de protection aluminium de finition identique
- **Prévoir un groupe vidéo ou audio en fonction de la technologie G2P, GB2 ou 4+N**



Réf	Désignation	Dim H x L x P (mm)	Prix
-----	-------------	--------------------	------



Modules pour groupes audio/vidéo NEXA Alu

Façades audio/vidéo en aluminium anodisé pour les groupes vidéo G EL 632/G2P, G EL 632 GB2/B et audio G EL 642/G2P, G EL 642 GB2 et G EL 655 (non fournis)

G N 1000/AL	Module NEXA Alu pour groupes audio et vidéo, sans bouton	100 x 100 x 10	
G N 1110/AL	Module NEXA Alu pour groupes audio et vidéo, 1 bouton	100 x 100 x 10	
G N 1220/AL	Module NEXA Alu pour groupes audio et vidéo, 2 boutons	100 x 100 x 10	



Interface boutons

Interface pour 5 boutons sur 1 rangée ou 10 boutons sur 2 rangées (livrée avec son câble de raccordement G RAP 610D)

G EL 610D	Interface pour 5 ou 10 boutons (G2P-GB2)	98 x 82 x 20	
------------------	--	--------------	--



Modules boutons d'appels simples NEXA Alu





Modules boutons d'appels sur une rangée en aluminium avec porte-noms en polycarbonate. Associer une interface boutons G EL610D à chaque module

G N 3110/AL	Module NEXA Alu 1 bouton sur 1 rangée	100 x 100 x 10	
G N 3120/AL	Module NEXA Alu 2 boutons sur 1 rangée	100 x 100 x 10	
G N 3130/AL	Module NEXA Alu 3 BP sur 1 rangée	100 x 100 x 10	
G N 3140/AL	Module NEXA Alu 4 BP sur 1 rangée	100 x 100 x 10	
G N 3150/AL	Module NEXA Alu 5 BP sur 1 rangée	100 x 100 x 10	

PLATINES DE RUE - AUDIO/VIDÉO

Platines modulaires NEXA aluminium







Réf	Désignation	Dim H x L x P (mm)	Prix
	<p>Module Canon PTT - "VIGIK" - Modules accessoires NEXA Alu</p> <p>Modules accessoires en aluminium anodisé. Porte-étiquette, tableau des noms, module plein et T25</p>		
G N 3000/AL	Module NEXA Alu plein	100 x 100 x 10	
G N 3002/AL	Module NEXA Alu d'information grand modèle	100 x 100 x 10	
G N 3025/AL	Module NEXA Alu avec perçage au diamètre T25	100 x 100 x 10	
	<p>Module boucle inductive</p> <p>Boucle magnétique pour platine modulaire NEXA à monter dans le module information grand modèle GNX3002. A associer à l'alimentation 12Vca GTF104</p>		
G EL 3002 H	Boucle magnétique pour platine G2P ou GB2 (dans modules GNX3002 ou GN3002/AL)	97 x 81 x 25	
	<p>Module clavier codé NEXA Alu</p> <p>Module NEXA en aluminium avec clavier codé touches métalliques rétro-éclairées :</p> <ul style="list-style-type: none"> - 2 relais NO/NF paramétrables impulsif ou bi-stable, 999 codes programmables à 4, 5 ou 6 chiffres - Sorties relais libres de tension avec temporisation de 1 à 99 sec et 2 entrées BP relais 1 et relais 2 - Leds de fonctionnement et d'état (alimentation 12V) 		
G N 3301/AL	Module clavier codé NEXA alu rétroéclairé 2 relais NO/NF paramétrables	100 x 100 x 48 Façade : 100 x 100 x 2	
	<p>Boîtiers d'encastrement NEXA Alu</p> <p>Boîtiers d'encastrement en PVC pour des encastrement de platines jusqu'à 4 modules sur 1 colonne</p>		
G N CEV/90CS	Boitier d'encastrement 1 module pour platine NEXA aluminium	136 x 99 x 40	
G N CEV/90C	Boitier d'encastrement 2 modules pour platine NEXA aluminium	238 x 99 x 56	
G CEV-90	Boitier d'encastrement 3 modules pour platine NEXA aluminium	338 x 99 x 56	
G CE 4M	Boitier d'encastrement 4 modules pour platine NEXA aluminium	445 x 100 x 56	

PLATINES DE RUE - AUDIO/VIDÉO

Platines modulaires NEXA aluminium



Réf	Désignation	Dim H x L x P (mm)	Prix
 <h3>Cadres de montage NEXA Alu</h3> <p>Cadres de montage livrés avec vis et outil incluant les profilés latéraux, le cadre et les têtes</p>			
G N 6001 AL	Cadre de fixation NEXA Alu 1 module avec vis et outils	153 x 128 x 2	
G N 6002 AL	Cadre de fixation NEXA Alu 2 modules avec vis et outils	256 x 128 x 5	
G N 6003 AL	Cadre de fixation NEXA Alu 3 modules avec vis et outils	359 x 128 x 5	
G N 6004 AL	Cadre de fixation NEXA alu 4 modules avec vis et outils	460 x 128 x 5	
 <h3>Boîtiers de mise en saillie avec visière NEXA Alu</h3> <p>Boîtiers de mise en saillie avec visière aluminium</p>			
G N 871/AL	Boitier saillie avec visière NEXA alu 1 module	156 x 134 x 80	
G N 872/AL	Boitier saillie avec visière NEXA alu 2 modules 1 colonne	259 x 134 x 80	
G N 873/AL	Boitier saillie avec visière NEXA alu 3 modules 1 colonne	361 x 134 x 80	
G N 8741/AL	Boitier saillie avec visière NEXA alu 4 modules 1 colonne	464 x 134 x 80	
 <h3>Boîtiers de mise en saillie à 45° NEXA Alu</h3> <p>Boîtiers de mise en saillie à 45° en aluminium</p>			
G N 911/AL	Boitier saillie NEXA alu 1 module 1 colonne 45°	151.5 x 128 x 128	
G N 921/AL	Boitier saillie NEXA alu 2 modules 1 colonne 45°	254 x 128 x 128	
G N 931/AL	Boitier saillie NEXA alu 3 modules 1 colonne 45°	356 x 128 x 128	
 <h3>Visières de protection NEXA Alu</h3> <p>Visières de protection en aluminium anodisé</p>			
G N 711/AL	Visière NEXA alu pour platine 1 module	156 x 142 x 45	
G N 721/AL	Visière NEXA alu pour platine 2 modules 1 colonne	268 x 142 x 45	
G N 731/AL	Visière NEXA alu pour platine 3 modules 1 colonne	371 x 142 x 45	
G N 741/AL	Visière NEXA aluminium pour platine 4 modules 1 colonne	474 x 142 x 45	

PLATINES DE RUE - AUDIO/VIDÉO



Platines monobloc GTV à boutons



Plaque frontale réalisée en aluminium de 5 mm d'épaisseur avec pré-perçage T25 équipé d'un obturateur :

- Pré-câblée et équipée des modules interfaces boutons
- Porte-étiquettes en polycarbonate
- Rétroéclairage bleu ou blanc intégré à leds et paramétrable par dipswitchs
- Changement des étiquettes de noms sans démontage
- Vis anti-vandales
- Dimensions identiques aux platines audio type UHR
- **Prévoir le groupe vidéo avec caméra couleur ou audio suivant la technologie GB2 ou G2P**



Réf	Désignation	Dim H x L x P (mm)	Prix
Platines HAUT-RISQUE aluminium à 1 rangée de poussoirs			
	Platines de rue audio en aluminium de 5 mm d'épaisseur de 1 à 2 boutons sur 1 rangée. Rétroéclairage bleu ou blanc intégré à leds et paramétrable par dipswitchs		
G TV 62/101	Platine aluminium 5 mm vidéo 1 rangée 1 bouton	Façade : 316 x 123 x 5 Encast : 305 x 115 x 57	
G TV 62/102	Platine aluminium 5 mm vidéo 1 rangée 2 boutons	Façade : 339 x 123 x 5 Encast : 328 x 115 x 57	
Platines HAUT-RISQUE aluminium à 2 rangées de poussoirs			
	Platines de rue audio en aluminium de 5 mm d'épaisseur de 4 à 22 boutons sur 2 rangées. Rétroéclairage bleu ou blanc intégré à leds et paramétrable par dipswitchs		
G TV 62/204	Platine aluminium 5 mm vidéo 2 rangées 4 boutons	Façade : 270 x 180 x 5 Encast : 255 x 162 x 57	
G TV 62/206	Platine aluminium 5 mm vidéo 2 rangées 6 boutons	Façade : 293 x 180 x 5 Encast : 278 x 162 x 57	
G TV 62/208	Platine aluminium 5 mm vidéo 2 rangées 8 boutons	Façade : 316 x 180 x 5 Encast : 301 x 162 x 57	
G TV 62/210	Platine aluminium 5 mm vidéo 2 rangées 10 boutons	Façade : 339 x 180 x 5 Encast : 324 x 162 x 57	
G TV 62/212	Platine aluminium 5 mm vidéo 2 rangées 12 boutons	Façade : 362 x 180 x 5 Encast : 347 x 162 x 57	
G TV 62/214	Platine aluminium 5 mm vidéo 2 rangées 14 boutons	Façade : 385 x 180 x 5 Encast : 370 x 162 x 57	
G TV 62/216	Platine aluminium 5 mm vidéo 2 rangées 16 boutons	Façade : 408 x 180 x 5 Encast : 393 x 162 x 57	
G TV 62/218	Platine aluminium 5 mm vidéo 2 rangées 18 boutons	Façade : 431 x 180 x 5 Encast : 416 x 162 x 57	
G TV 62/220	Platine aluminium 5 mm vidéo 2 rangées 20 boutons	Façade : 454 x 180 x 5 Encast : 439 x 162 x 57	
G TV 62/222	Platine aluminium 5 mm vidéo 2 rangées 22 boutons	Façade : 477 x 180 x 5 Encast : 462 x 162 x 57	

PLATINES DE RUE - AUDIO/VIDÉO

Platines monobloc GTV à boutons



Réf	Désignation	Dim H x L x P (mm)	Prix
	 <p>Platines HAUT-RISQUE aluminium à 4 rangées de poussoirs</p> <p>Platines de rue audio en aluminium de 5 mm d'épaisseur de 24 à 44 boutons sur 4 rangées. Rétroéclairage bleu ou blanc intégré à leds et paramétrable par dipswitchs</p>		
G TV 62/424	Platine aluminium 5 mm vidéo 4 rangées 24 boutons	Façade : 293 x 340 x 5 Encast : 273 x 320 x 57	
G TV 62/428	Platine aluminium 5 mm vidéo 4 rangées 28 boutons	Façade : 316 x 340 x 5 Encast : 296 x 320 x 57	
G TV 62/432	Platine aluminium 5 mm vidéo 4 rangées 32 boutons	Façade : 339 x 340 x 5 Encast : 319 x 320 x 57	
G TV 62/436	Platine aluminium 5 mm vidéo 4 rangées 36 boutons	Façade : 362 x 340 x 5 Encast : 342 x 320 x 57	
G TV 62/440	Platine aluminium 5 mm vidéo 4 rangées 40 boutons	Façade : 385 x 340 x 5 Encast : 365 x 320 x 57	
G TV 62/444	Platine aluminium 5 mm vidéo 4 rangées 44 boutons	Façade : 408 x 340 x 5 Encast : 388 x 320 x 57	

	 <p>Platines HAUT-RISQUE aluminium à 1 et 2 rangées de poussoirs avec clavier codé</p> <p>Platines de rue audio en aluminium de 5 mm d'épaisseur de 1 à 2 boutons sur 1 rangée et de 4 à 20 boutons sur 2 rangées avec clavier codé. Rétroéclairage bleu ou blanc intégré à leds et paramétrable par dipswitchs</p>		
G TV 62CL/101	Platine aluminium 5mm vidéo 1 rangée avec clavier 1 bouton	Façade : 385 x 123 x 5 Encast : 362 x 115 x 57	
G TV 62CL/102	Platine aluminium 5mm vidéo 1 rangée avec clavier 2 boutons	Façade : 408 x 123 x 5 Encast : 385 x 115 x 57	
G TV 62CL/204	Platine aluminium 5mm vidéo 2 rangées avec clavier 4 boutons	Façade : 362 x 180 x 5 Encast : 347 x 162 x 57	
G TV 62CL/206	Platine aluminium 5mm vidéo 2 rangées avec clavier 6 boutons	Façade : 385 x 180 x 5 Encast : 370 x 162 x 57	
G TV 62CL/208	Platine aluminium 5mm vidéo 2 rangées avec clavier 8 boutons	Façade : 408 x 180 x 5 Encast : 393 x 162 x 57	
G TV 62CL/210	Platine aluminium 5mm vidéo 2 rangées avec clavier 10 boutons	Façade : 431 x 180 x 5 Encast : 416 x 162 x 57	
G TV 62CL/212	Platine aluminium 5mm vidéo 2 rangées avec clavier 12 boutons	Façade : 454 x 180 x 5 Encast : 439 x 162 x 57	
G TV 62CL/214	Platine aluminium 5mm vidéo 2 rangées avec clavier 14 boutons	Façade : 477 x 180 x 5 Encast : 462 x 162 x 57	
G TV 62CL/216	Platine aluminium 5mm vidéo 2 rangées avec clavier 16 boutons	Façade : 500 x 180 x 5 Encast : 485 x 162 x 57	
G TV 62CL/218	Platine aluminium 5mm vidéo 2 rangées avec clavier 18 boutons	Façade : 523 x 180 x 5 Encast : 508 x 162 x 57	
G TV 62CL/220	Platine aluminium 5mm vidéo 2 rangées avec clavier 20 boutons	Façade : 546 x 180 x 5 Encast : 531 x 162 x 57	

Références en fabrication spéciale, ni reprises, ni échangées. Le délai est de 4 semaines

PLATINES DE RUE - AUDIO/VIDÉO

Platines monobloc GTV à boutons



Réf	Désignation	Dim H x L x P (mm)	Prix
-----	-------------	--------------------	------



Platines HAUT-RISQUE aluminium à 4 rangées de poussoirs avec clavier codé

Platines de rue audio en aluminium de 5 mm d'épaisseur de 24 à 32 boutons sur 4 rangées avec clavier codé

G TV 62CL/424	Platine aluminium 5mm vidéo 4 rangées avec clavier 24 boutons	Façade : 293 x 340 x 5 Encast : 273 x 320 x 57	
G TV 62CL/428	Platine aluminium 5mm vidéo 4 rangées avec clavier 28 boutons	Façade : 340 x 340 x 5 Encast : 319 x 320 x 57	
G TV 62CL/432	Platine aluminium 5mm vidéo 4 rangées avec clavier 22 boutons	Façade : 362 x 340 x 5 Encast : 342 x 320 x 57	

Boîtiers avec visière pour platines GTV62		Visières pour platines GTV62	
GTV62/101	U AP 1001	U ACV 101	
GTV62/102	U AP 1002	U ACV 102	
GTV62CL/101	U AP 1004	U ACV 104	
GTV62CL/102	U AP 1006	U ACV 106	
GTV62/204 (Kits GKA/GKV-203/204)	U AP 2004	U ACV 204	
GTV62/206 (Kits GKA/GKV-205/206)	U AP 2006	U ACV 206	
GTV62/208 (Kits GKA/GKV-207/208)	U AP 2008	U ACV 208	
GTV62/210 (Kits GKA/GKV-209/210)	U AP 2010	U ACV 210	
GTV62/212, GTV62CL/204 (Kits GKA/GKV-211/212)	U AP 2012	U ACV 212	
GTV62/214, GTV62CL/206 (Kits GKA/GKV-213/214)	U AP 2014	U ACV 214	
GTV62/216, GTV62CL/208	U AP 2016	U ACV 216	
GTV62/218, GTV62CL/210	U AP 2018	U ACV 218	
GTV62/220, GTV62/212	U AP 2020	U ACV 220	
GTV62/222, GTV62CL/214	U AP 2022	U ACV 222	
GTV62/224, GTV62CL/216	U AP 2024	U ACV 224	
GTV62/226, GTV62CL/218	U AP 2026	U ACV 226	
GTV62/228, GTV62CL/220	U AP 2028	U ACV 228	
GTV62/420	U AP 4020	U ACV 420	
GTV62/424	U AP 4024	U ACV 424	
GTV62/428, GTVCL/424	U AP 4028	U ACV 428	
GTV62/432, GTV62CL/428	U AP 4032	U ACV 432	
GTV62/436, GTV62CL/432	U AP 4036	U ACV 436	

PLATINES DE RUE - AUDIO

Platines monobloc HAUT-RISQUE à boutons



Plaque frontale réalisée en aluminium de 5 mm d'épaisseur avec pré-perçage T25 équipé d'un obturateur :

- De 1 à 60 boutons d'appel
- De 1 à 6 rangées en fonction des modèles
- Clavier à codes (99 codes 2 relais) rétroéclairé (modèles CL)
- Porte-étiquettes en polycarbonate
- Changement des étiquettes de noms sans démontage
- Vis anti-vandales
- Prévoir le groupe audio suivant technologie :
1+N : UAV4187/002
4+N : UAV4187/003



Réf	Désignation	Dim H x L x P (mm)	Prix
-----	-------------	--------------------	------



Platines HAUT-RISQUE à 1 rangée de poussoirs avec perçage T25

Platines de rue audio en aluminium de 5 mm d'épaisseur de 1 à 10 boutons sur 1 rangée

U HR 1001	Platine aluminium 5mm audio 1 rangée 1 bouton	Façade : 316 x 123 x 5 Encast : 305 x 90 x 57	
U HR 1002	Platine aluminium 5mm audio 1 rangée 2 boutons	Façade : 339 x 123 x 5 Encast : 328 x 90 x 57	
U HR 1003	Platine aluminium 5mm audio 1 rangée 3 boutons	Façade : 362 x 123 x 5 Encast : 351 x 90 x 57	
U HR 1004	Platine aluminium 5mm audio 1 rangée 4 boutons	Façade : 385 x 123 x 5 Encast : 374 x 90 x 57	
U HR 1005	Platine aluminium 5mm audio 1 rangée 5 boutons	Façade : 408 x 123 x 5 Encast : 397 x 90 x 57	
U HR 1006	Platine aluminium 5mm audio 1 rangée 6 boutons	Façade : 431 x 123 x 5 Encast : 420 x 90 x 57	
U HR 1007	Platine aluminium 5mm audio 1 rangée 7 boutons	Façade : 454 x 123 x 5 Encast : 443 x 90 x 57	
U HR 1008	Platine aluminium 5mm audio 1 rangée 8 boutons	Façade : 477 x 123 x 5 Encast : 466 x 90 x 57	
U HR 1009	Platine aluminium 5mm audio 1 rangée 9 boutons	Façade : 500 x 123 x 5 Encast : 489 x 90 x 57	
U HR 1010	Platine aluminium 5mm audio 1 rangée 10 boutons	Façade : 523 x 123 x 5 Encast : 512 x 90 x 57	



Anodisation UHR GTV62

Pour un traitement couleur champagne de la face avant et des boutons des platines de rue aluminium par anodisation, ajouter /CH à la référence de la platine de rue. La plus-value à ajouter est de 30% sur le prix tarif H.T. de la platine de rue à anodiser. Le délai est de 5 semaines.

Références en fabrication spéciale, ni reprises, ni échangées. Le délai est de 4 semaines

PLATINES DE RUE - AUDIO

Platines monobloc HAUT-RISQUE à boutons



Réf	Désignation	Dim H x L x P (mm)	Prix
	Platines HAUT-RISQUE à 1 rangée de poussoirs avec clavier codé et perçage T25 Platines de rue audio en aluminium de 5 mm d'épaisseur de 1 à 4 boutons sur 1 rangée avec clavier codé		
U HRCL 1001	Platine aluminium 5mm audio 1 rangée avec clavier 1 bouton	Façade : 431 x 123 x 5 Encast : 420 x 92 x 57	
U HRCL 1002	Platine aluminium 5mm audio 1 rangée avec clavier 2 boutons	Façade : 454 x 123 x 5 Encast : 443 x 92 x 57	
U HRCL 1003	Platine aluminium 5mm audio 1 rangée avec clavier 3 boutons	Façade : 477 x 123 x 5 Encast : 466 x 92 x 57	
U HRCL 1004	Platine aluminium 5mm audio 1 rangée avec clavier 4 boutons	Façade : 500 x 123 x 5 Encast : 489 x 92 x 57	

	Platines HAUT-RISQUE à 2 rangées de poussoirs avec perçage T25 Platines de rue audio en aluminium de 5 mm d'épaisseur de 4 à 28 boutons sur 2 rangées		
U HR 2004	Platine aluminium 5mm audio 2 rangées 4 boutons	Façade : 270 x 180 x 5 Encast : 255 x 162 x 57	
U HR 2006	Platine aluminium 5mm audio 2 rangées 6 boutons	Façade : 293 x 180 x 5 Encast : 278 x 162 x 57	
U HR 2008	Platine aluminium 5mm audio 2 rangées 8 boutons	Façade : 316 x 180 x 5 Encast : 301 x 162 x 57	
U HR 2010	Platine aluminium 5mm audio 2 rangées 10 boutons	Façade : 339 x 180 x 5 Encast : 324 x 162 x 57	
U HR 2012	Platine aluminium 5mm audio 2 rangées 12 boutons	Façade : 362 x 180 x 5 Encast : 347 x 162 x 57	
U HR 2014	Platine aluminium 5mm audio 2 rangées 14 boutons	Façade : 385 x 180 x 5 Encast : 370 x 162 x 57	
U HR 2016	Platine aluminium 5mm audio 2 rangées 16 boutons	Façade : 408 x 180 x 5 Encast : 393 x 162 x 57	
U HR 2018	Platine aluminium 5mm audio 2 rangées 18 boutons	Façade : 431 x 180 x 5 Encast : 416 x 162 x 57	
U HR 2020	Platine aluminium 5mm audio 2 rangées 20 boutons	Façade : 454 x 180 x 5 Encast : 439 x 162 x 57	
U HR 2022	Platine aluminium 5mm audio 2 rangées 22 boutons	Façade : 530 x 180 x 5 Encast : 462 x 162 x 57	
U HR 2024	Platine aluminium 5mm audio 2 rangées 24 boutons	Façade : 500 x 180 x 5 Encast : 485 x 162 x 57	
U HR 2028	Platine aluminium 5mm audio 2 rangées 28 boutons	Façade : 546 x 180 x 5 Encast : 531 x 162 x 57	

PLATINES DE RUE - AUDIO

Platines monobloc HAUT-RISQUE à boutons



Réf	Désignation	Dim H x L x P (mm)	Prix
-----	-------------	--------------------	------



Platines HAUT-RISQUE à 2 rangées de poussoirs avec clavier codé et perçage T25

Platines de rue audio en aluminium de 5 mm d'épaisseur de 4 à 28 boutons sur 2 rangées avec clavier codé

U HRCL 2004	Platine aluminium 5mm audio 2 rangées avec clavier 4 boutons	Façade : 270 x 180 x 5 Encast : 255 x 162 x 57	
U HRCL 2006	Platine aluminium 5mm audio 2 rangées avec clavier 6 boutons	Façade : 293 x 180 x 5 Encast : 278 x 162 x 57	
U HRCL 2008	Platine aluminium 5mm audio 2 rangées avec clavier 8 boutons	Façade : 316 x 180 x 5 Encast : 301 x 162 x 57	
U HRCL 2010	Platine aluminium 5mm audio 2 rangées avec clavier 10 boutons	Façade : 339 x 180 x 5 Encast : 324 x 162 x 57	
U HRCL 2012	Platine aluminium 5mm audio 2 rangées avec clavier 12 boutons	Façade : 362 x 180 x 5 Encast : 347 x 162 x 57	
U HRCL 2014	Platine aluminium 5mm audio 2 rangées avec clavier 14 boutons	Façade : 385 x 180 x 5 Encast : 370 x 162 x 57	
U HRCL 2016	Platine aluminium 5mm audio 2 rangées avec clavier 16 boutons	Façade : 408 x 180 x 5 Encast : 393 x 162 x 57	
U HRCL 2018	Platine aluminium 5mm audio 2 rangées avec clavier 18 boutons	Façade : 431 x 180 x 5 Encast : 416 x 162 x 57	
U HRCL 2020	Platine aluminium 5mm audio 2 rangées avec clavier 20 boutons	Façade : 454 x 180 x 5 Encast : 439 x 162 x 57	
U HRCL 2022	Platine aluminium 5mm audio 2 rangées avec clavier 22 boutons	Façade : 530 x 180 x 5 Encast : 462 x 162 x 57	
U HRCL 2024	Platine aluminium 5mm audio 2 rangées avec clavier 24 boutons	Façade : 500 x 180 x 5 Encast : 485 x 162 x 57	
U HRCL 2028	Platine aluminium 5mm audio 2 rangées avec clavier 28 boutons	Façade : 546 x 180 x 5 Encast : 531 x 162 x 57	



Platines HAUT-RISQUE à 4 ou 6 rangées de poussoirs avec perçage T25

Platines de rue audio en aluminium de 5 mm d'épaisseur de 20 à 60 boutons sur 4 ou 6 rangées

U HR 4020	Platine aluminium 5mm audio 4 rangées 20 boutons	Façade : 270 x 340 x 5 Encast : 250 x 320 x 57	
U HR 4024	Platine aluminium 5mm audio 4 rangées 24 boutons	Façade : 293 x 340 x 5 Encast : 273 x 320 x 57	
U HR 4028	Platine aluminium 5mm audio 4 rangées 28 boutons	Façade : 316 x 340 x 5 Encast : 296 x 320 x 57	
U HR 4032	Platine aluminium 5mm audio 4 rangées 32 boutons	Façade : 339 x 340 x 5 Encast : 319 x 320 x 57	
U HR 4036	Platine aluminium 5mm audio 4 rangées 36 boutons	Façade : 362 x 340 x 5 Encast : 342 x 320 x 57	
U HR 4040	Platine aluminium 5mm audio 4 rangées 40 boutons	Façade : 385 x 340 x 5 Encast : 365 x 320 x 57	
U HR 4044	Platine aluminium 5mm audio 4 rangées 44 boutons	Façade : 408 x 340 x 5 Encast : 388 x 320 x 57	

PLATINES DE RUE - AUDIO

Platines monobloc HAUT-RISQUE à boutons



Réf	Désignation	Dim H x L x P (mm)	Prix
	 <p>Platines HAUT-RISQUE à 4 ou 6 rangées de poussoirs avec perçage T25</p> <p>Platines de rue audio en aluminium de 5 mm d'épaisseur de 20 à 60 boutons sur 4 ou 6 rangées</p>		
U HR 4048	Platine aluminium 5mm audio 4 rangées 48 boutons	Façade : 431 x 340 x 5 Encast : 411 x 320 x 57	
U HR 4052	Platine aluminium 5mm audio 4 rangées 52 boutons	Façade : 454 x 340 x 5 Encast : 434 x 320 x 57	
U HR 4056	Platine aluminium 5mm audio 4 rangées 56 boutons	Façade : 477 x 340 x 5 Encast : 457 x 320 x 57	
U HR 4060	Platine aluminium 5mm audio 4 rangées 60 boutons	Façade : 500 x 340 x 5 Encast : 480 x 320 x 57	
U HR 6060	Platine aluminium 5mm audio 6 rangées 60 boutons	Façade : 339 x 500 x 5 Encast : 319 x 480 x 57	

	 <p>Platines HAUT-RISQUE à 4 rangées de poussoirs avec clavier codé et perçage T25</p> <p>Platines de rue audio en aluminium de 5 mm d'épaisseur de 20 à 32 boutons sur 4 rangées avec clavier codé</p>		
U HRCL 4020	Platine aluminium 5mm audio 4 rangées avec clavier 20 boutons	Façade : 270 x 340 x 5 Encast : 250 x 320 x 57	
U HRCL 4024	Platine aluminium 5mm audio 4 rangées avec clavier 24 boutons	Façade : 293 x 340 x 5 Encast : 273 x 320 x 57	
U HRCL 4028	Platine aluminium 5mm audio 4 rangées avec clavier 28 boutons	Façade : 316 x 340 x 5 Encast : 296 x 320 x 57	
U HRCL 4032	Platine aluminium 5mm audio 4 rangées avec clavier 32 boutons	Façade : 339 x 340 x 5 Encast : 319 x 320 x 57	



	 <p>Éclairage par leds des porte-étiquettes</p> <p>Ampoules navettes à leds pour l'éclairage des porte-étiquettes :</p> <ul style="list-style-type: none"> - En pochette blister - Disponibles en leds blanches et bleues 		
U AK 7076/102	Lampe navette LED bleu (Blister de 2 pièces)	7 x 7 x 40	
U AK 7076/204	Lampe navette LED blanche (Blister de 2 pièces)	7 x 7 x 40	

	 <p>Anodisation UHR</p> <p>Pour un traitement couleur champagne de la face avant et des boutons des platines de rue aluminium par anodisation, ajouter /CH à la référence de la platine de rue. La plus-value à ajouter est de 30% sur le prix tarif H.T. de la platine de rue à anodiser. Le délai est de 5 semaines.</p>		
--	--	--	--

Références en fabrication spéciale, ni reprises, ni échangées. Le délai est de 4 semaines

PLATINES DE RUE - AUDIO





























Platines monobloc HAUT-RISQUE à boutons

Boîtiers saillie avec visière pour UHR 		Visières pour UHR 	
U HR 1001	U AP 1001		U ACV 101
U HR 1002	U AP 1002		U ACV 102
U HR 1003	U AP 1003		U ACV 103
U HR 1004	U AP 1004		U ACV 104
U HR 1005	U AP 1005		U ACV 105
U HR 1006 et U HRCL 1001	U AP 1006		U ACV 106
U HR 1007 et U HRCL 1002	U AP 1007		U ACV 107
U HR 1008 et U HRCL 1003	U AP 1008		U ACV 108
U HR 1009 et U HRCL 1004	U AP 1009		U ACV 109
U HR 1010	U AP 1010		U ACV 110
U HR 2004 et U HRCL 2004	U AP 2004		U ACV 204
U HR 2006 et U HRCL 2006	U AP 2006		U ACV 206
U HR 2008 et U HRCL 2008	U AP 2008		U ACV 208
U HR 2010 et U HRCL 2010	U AP 2010		U ACV 210
U HR 2012 et U HRCL 2012	U AP 2012		U ACV 212
U HR 2014 et U HRCL 2014	U AP 2014		U ACV 214
U HR 2016 et U HRCL 2016	U AP 2016		U ACV 216
U HR 2018 et U HRCL 2018	U AP 2018		U ACV 218
U HR 2020 et U HRCL 2020	U AP 2020		U ACV 220
U HR 2022 et U HRCL 2022	U AP 2022		U ACV 222
U HR 2024 et U HRCL 2024	U AP 2024		U ACV 224
U HR 2028 et U HRCL 2028	U AP 2028		U ACV 228
U HR 4020 et U HRCL 4020	U AP 4020		U ACV 420
U HR 4024 et U HRCL 4024	U AP 4024		U ACV 424
U HR 4028 et U HRCL 4028	U AP 4028		U ACV 428
U HR 4032 et U HRCL 4032	U AP 4032		U ACV 432
U HR 4036	U AP 4036		U ACV 436
U HR 4040	U AP 4040		U ACV 440
U HR 4044	U AP 4044		U ACV 444
U HR 4048	UAP4048		UACV448
U HR 4052	UAP4052		UACV452
U HR 4056	UAP4056		UACV456
U HR 4060	UAP4060		UACV460

PLATINES DE RUE - AUDIO

Platines monobloc HAUT-RISQUE à boutons

Pièces de rechange pour platines HAUT RISQUE

Réf	Désignation	Prix		Réf	Désignation	Prix	
U RC 1AC	Module porte-étiquette simple/changement de nom arrière Pour platine UHR			U RC 40	Module porte-étiquette simple pour platine UHR		
U RC 2AC	Module porte-étiquette double/changement de nom arrière Pour platine UHR			U RC 41	Module porte-étiquette double, pour platine UHR		
U RC 5	Support étiquette URC1AC/URC2AC			U RC 40PC	Module porte-étiquette simple avec contact, pour platine GTV62		
U RC 14A	Poussoir en aluminium			U RC 41PC	Module porte-étiquette double avec contact, pour platine GTV62		
U RC 14A/OR	Poussoir anodisé OR			U RC 47C	Butée contact poussoir simple		
U RC 14G	Obtuteur diam T25 PTT/VIGIK®			U RC 49C	Butée contact poussoir double		
U RC 14G/OR	Obtuteur diam T25 PTT/VIGIK® OR			U RC 70C	Contact poussoir simple		
U RC 26	Outil pour vis à tête à 2 trous			U RC 71C	Contact poussoir double		
U RC 31A	Vis façade 2 trous de long 20 mm			U RC 87C	Support lampe navette		
U RC 31A/OR	Vis façade 2 trous de long 20 mm OR			U RC 99	Tournevis pour vis à tête à 2 trous		
U RC 31B	Vis façade 2 trous de long 30 mm			U RC 114C	Fixation pour micro-HP		
U RC 38	Outil extraction porte-nom URC40/URC41			U RC 160A	Colonne plastique fixation façade		
U RC 39	Façade porte-étiquette			U RC 166C	Colonne support contact		
U RC 39A	Barrette à graver en polycarbonate			U RC 5150	Barre métal pour contact		

PLATINES DE RUE - AUDIO/VIDÉO

Platines monobloc GTX à boutons



Platines de rue INOX 316 L de 2,5 mm d'épaisseur :

- Equipée des modules interfaces boutons pré-câblés
- Pré-perçage pour l'adjonction d'une tête de lecture VIGIK® ou d'un canon PTT (non fournis)
- Prévoir obturateur T25 en inox (réf U RCOBT/I)
- Tableau porte-noms indépendant protégé par un polycarbonate anti-feu de 6 mm
- Changement des noms sans accéder au compartiment électronique
- Boutons inox faible course à butée métallique
- Supports navette inclus
- **Prévoir le groupe vidéo avec caméra couleur ou audio suivant la technologie GB2 ou G2P**
- Système de signalisation sonore et visuelle intégré aux groupes audio et vidéo
- Conforme à la loi sur l'accessibilité en version vidéo



Réf	Désignation	Dim H x L x P (mm)	Prix
 <p>Platines GTX inox avec tableau porte-noms indépendant</p> <p>Platines de rue audio/vidéo en INOX de 2,5 mm d'épaisseur de 4 à 32 boutons avec porte-noms indépendant</p>			
G TX 6204	Platine inox PERFO-IV audio/vidéo 4 boutons. Tableau de noms indépendant	370 x 180 x 53 Façade : 370 x 180 x 2,5 Encast : 350 x 160 x 50	
G TX 6208	Platine inox PERFO-IV audio/vidéo 8 boutons. Tableau de noms indépendant	370 x 180 x 53 Façade : 370 x 180 x 2,5 Encast : 350 x 160 x 50	
G TX 6212	Platine inox PERFO-IV audio/vidéo 12 boutons. Tableau de noms indépendant	370 x 180 x 53 Façade : 370 x 180 x 2,5 Encast : 350 x 160 x 50	
G TX 6216	Platine inox PERFO-IV audio/vidéo 16 boutons. Tableau de noms indépendant	550 x 180 x 53 Façade : 550 x 180 x 2,5 Encast : 530 x 160 x 50	
G TX 6220	Platine inox PERFO-IV audio/vidéo 20 boutons. Tableau de noms indépendant	550 x 180 x 53 Façade : 550 x 180 x 2,5 Encast : 530 x 160 x 50	
G TX 6224	Platine inox PERFO-IV audio/vidéo 24 boutons. Tableau de noms indépendant	550 x 180 x 53 Façade : 550 x 180 x 2,5 Encast : 530 x 160 x 50	
G TX 6228	Platine inox PERFO-IV audio/vidéo 28 boutons. Tableau de noms indépendant	550 x 180 x 53 Façade : 550 x 180 x 2,5 Encast : 530 x 160 x 50	
<p>Boîtiers saillie/visière, visières et vis</p>			
U AEP 6014	Boîtier visière inox pour platines G TX 6204 à G TX 6212		
U AEP 6032	Boîtier visière inox pour platines G TX 6216 à G TX 6228		
U AEV 6014	Visière inox pour platines G TX 6204 à G TX 6212		
U AEV 6032	Visière inox pour platines G TX 6216 à G TX 6228		
U TV 1	Vis inox anti-vandales		
U TV 2	Outil spécial pour vis inox U T V1		

PLATINES DE RUE - AUDIO/VIDÉO

Platines digitales autonomes ou gérées PROXIMAN



Réf	Désignation	Dim H x L x P (mm)	Prix
Platines de rue à défilement de noms GÉRÉES PROXIMAN inox et laiton			
Platines de rue gérées en inox 316 L ou en laiton de 2,5 mm d'épaisseur :			
<ul style="list-style-type: none"> - Vis anti-vandales en façade ou goujons pour montage encastré - Grand afficheur bleu, trois touches et clavier 12 touches pour appel direct (fonction clavier à codes disponible en mode autonome) - Prévoir le groupe vidéo couleur GEL632GB2/B - GEL632G2P ou audio GEL642GB2 - GEL642G2P - Livrée sans obturateur T25 			
G TO 6220/PRG	Platine digitale inox gérée BSOFTWEB (Inst. avec/ sans décodeur)	375 x 150 x 63 Façade : 375 x 150 x 2.5 Encast : 342 x 130 x 60	
G TO 6221/PRG	Platine digitale gougeonnée inox gérée BSOFTWEB (Inst. av/ss décodeur)	375 x 150 x 63 Façade : 375 x 150 x 2.5 Encast : 342 x 130 x 60	
G TO 6220/LT/PRG	Platine digitale laiton gérée BSOFTWEB (Inst. avec/ sans décodeur)	375 x 150 x 63 Façade : 375 x 150 x 2.5 Encast : 342 x 130 x 60	



Platines de rue à défilement de noms AUTONOMES inox et laiton

G TO 6220/PRA	Platine digitale inox Autonome + clavier codé (Inst. avec/sans décodeur)	375 x 150 x 63 Façade : 375 x 150 x 2.5 Encast : 342 x 130 x 60	
G TO 6221/PRA	Platine digitale gougeonnée inox Autonome + clavier codé (Inst. av/ss décodeur)	375 x 150 x 63 Façade : 375 x 150 x 2.5 Encast : 342 x 130 x 60	
G TO 6220/LT/PRA	Platine digitale laiton Autonome + clavier codé (Inst. avec/sans décodeur)	375 x 150 x 63 Façade : 375 x 150 x 2.5 Encast : 342 x 130 x 60	

Platines de rue à défilement de noms PROXIMAN avec boucle magnétique

Platines de rue en inox 316 L de 2,5 mm d'épaisseur :

- Boucle magnétique intégrée
- Vis anti-vandales en façade pour montage encastré
- Grand afficheur bleu, trois touches et clavier 12 touches pour appel direct (fonction clavier à codes disponible en mode autonome)
- Prévoir le groupe vidéo couleur GEL632GB2/B - GEL632G2P ou audio GEL642GB2 - GEL642G2P
- Livrée sans obturateur T25



G TO 6200/BM/PRA	Platine digitale inox Autonome + clavier codé (Inst. av/ss déc) + Boucle Magn.	490 x 150 x 63 Façade : 490 x 150 x 2.5 Encast : 470 x 130 x 60	
G TO 6200/BM/PRG	Platine digitale inox gérée BSOFTWEB (Inst. av/ss déc) + Boucle Magn.	490 x 150 x 63 Façade : 490 x 150 x 2.5 Encast : 470 x 130 x 60	

Boîtier saillie avec visière et visière pour platines à défilement

Boîtier de mise en saillie avec visière et visière de protection en inox 316 L







G AP/GTO62	Boîtier saillie avec visière inox pour platine GTO 62xx	379 x 152 x 104	
G ACV/GTO62	Visière inox pour platine de rue GTO 62xx	369 x 155 x 48	



PLATINES DE RUE - AUDIO/VIDÉO

Platines digitales gérées HEXACT



Réf	Désignation	Dim H x L x P (mm)	Prix
 <h3>Platines de rue à défilement de noms GÉRÉES HEXACT inox et laiton (ss décodeur)</h3> <p>Platines de rue gérées en inox 316 L ou en laiton de 2,5 mm d'épaisseur pour installations sans décodeurs :</p> <ul style="list-style-type: none"> - Vis anti-vandales en façade ou goujons pour montage encastré - Grand afficheur bleu, trois touches et clavier 12 touches pour appel direct - Prévoir le groupe vidéo couleur GEL632GB2/B - GEL632G2P ou audio GEL642GB2 - GEL642G2P - Livrée sans obturateur T25 			
G TO 6220/HGB2	Platine digitale inox gérée HEXAWEB + clavier codé (Inst. sans décodeur) 	375 x 150 x 63 Façade : 375 x 150 x 2.5 Encast : 342 x 130 x 60	
G TO 6220/LT/HGB2	Platine digitale laiton gérée HEXAWEB + clavier codé (Inst. sans décodeur) 	375 x 150 x 63 Façade : 375 x 150 x 2.5 Encast : 342 x 130 x 60	
G TO 6221/HGB2	Platine digitale gougeonnée inox gérée HEXAWEB + clavier (Inst. sans décodeur) 	375 x 150 x 63 Façade : 375 x 150 x 2.5 Encast : 342 x 130 x 60	

Platines de rue à défilement de noms GÉRÉES HEXACT inox et laiton (décodeur)

G TO 6220/HEG	Platine digitale inox gérée HEXAWEB + clavier codé (Inst. avec décodeur) 	375 x 150 x 63 Façade : 375 x 150 x 2.5 Encast : 342 x 130 x 60	
G TO 6220/LT/HEG	Platine digitale laiton gérée HEXAWEB + clavier codé (Inst. avec décodeur) 	375 x 150 x 63 Façade : 375 x 150 x 2.5 Encast : 342 x 130 x 60	
G TO 6221/HEG	Platine digitale gougeonnée inox gérée HEXAWEB + clavier (Inst. avec décodeur) 	375 x 150 x 63 Façade : 375 x 150 x 2.5 Encast : 342 x 130 x 60	



Platines de rue à défilement de noms HEXACT avec boucle magnétique

Platines de rue en inox de 2,5 mm d'épaisseur :

- Boucle magnétique intégrée
- Vis anti-vandales en façade pour montage encastré
- Grand afficheur bleu, trois touches et clavier 12 touches pour appel direct (fonction clavier à codes disponible avec les centrales THEXAC14/A et THEXAC34/A)
- Prévoir le groupe vidéo couleur GEL632GB2/B - GEL632G2P ou audio GEL642GB2 - GEL642G2P
- Livrée sans obturateur T25

G TO 6200/BM/HEG	Platine digitale inox gérée HEXAWEB + clavier codé (Inst. avec décodeur) + B.M. 	490 x 150 x 63 Façade : 490 x 150 x 2.5 Encast : 470 x 130 x 60	
G TO 6200/BM/HGB2	Platine digitale inox gérée HEXAWEB + clavier codé (Inst. sans décodeur) + B.M. 	490 x 150 x 63 Façade : 490 x 150 x 2.5 Encast : 470 x 130 x 60	



Boîtier saillie avec visière et visière pour platines avec boucle magnétique

Boîtier de mise en saillie avec visière et visière de protection en inox 316 L

G AP/GTO62/BM	Boîtier saillie avec visière inox pour platine GTO 62xx/BM	500 x 172 x 103	
G ACV/GTO62/BM	Visière inox pour platine digitale avec boucle magnétique	491 x 172 x 45	



CONTRÔLE D'ACCÈS

PROXIMAN

Centrale Proxilight 2	Page	108
Centrales lecture/écriture	Page	110
Centrales Temps réel ADSL/IP - GSM	Page	112
Accessoires	Page	115

HEXACT

Centrale HEXALIGHT 2	Page	116
Centrales lecture/écriture	Page	118
Centrales Temps réel GSM	Page	120
Accessoires	Page	122

WEB ACCESS - WS4 Tertiaire	Page	124
----------------------------	------	-----

CLAVIERS À CODES	Page	127
------------------	------	-----



CONTRÔLE D'ACCÈS PROXIMAN . PROXILIGHT 2



Les mini-centrales PROXI-LIGHT2 sont idéales pour le remplacement rapide d'un canon à clé PTT ou pour l'équipement complet en contrôle d'accès d'une résidence d'habitation :

- Mini-centrale avec tête au diamètre T25 s'adaptant sur tous les modèles de platines de rue
- Centrales totalement autonomes pour la gestion d'une porte en proximité ou de 2 portes en HF (ou 1 proximité et 1 HF)
- Gestion autonome de 1000 badges de la série U AV 0151/12 ou télécommandes bi-technologies de la série U AV 0151/015
- Gestion par Internet sans déplacement sur le site grâce à l'encodeur U AV 0151/E11P
- Jusqu'à 5000 badges de la série U AV 0151/12 ou télécommandes bi-technologies de la série U AV 0151/015
- Jusqu'à 100 services VIGIK®(mono-porte proximité)
- Date et heure préprogrammées et sauvegarde par pile
- Relais NO/NF 5 A
- Bornier et mémoire de sauvegarde débroschables
- Alimentation de 12 à 24 Vca ou 10 à 30 Vcc
- Programmation des badges et télécommandes bi-technologies sur le site WEB gratuit www.proxilight2.fr



Gestion PC Light PROXILIGHT 2

Light HF 868 MHz

ACCES PARKING

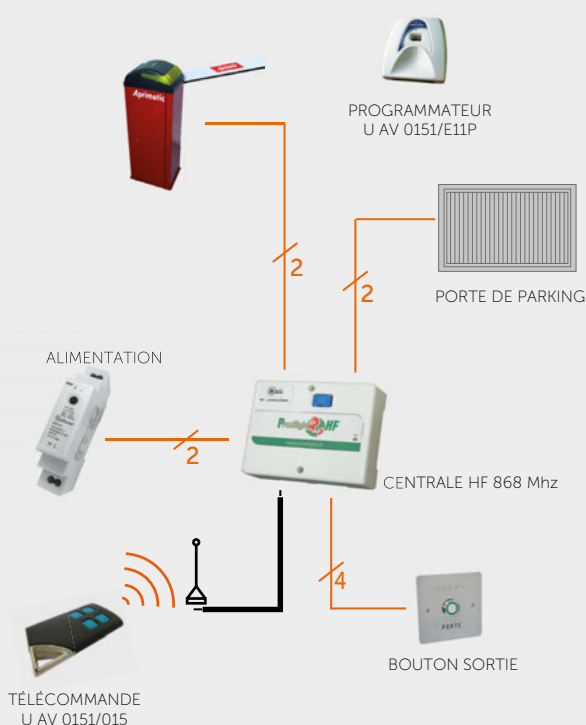

Site Internet gratuit www.proxilight2.fr

Véritable solution de contrôle d'accès pour l'habitat, le site Internet gratuit de gestion www.proxilight2.fr permet de programmer rapidement et facilement les badges et émetteurs bi-technologies, de programmer ou d'annuler les badges et émetteurs sans déplacements.

Sections/Distances

Distances entre les éléments principaux et la centrale

Jusqu'à 100 mètres

Tête de lecture : 8/10ème
Bouton sortie : 8/10ème
Platine de rue : 8/10ème

Jusqu'à 50 mètres

Alimentation et gâche : 8/10ème





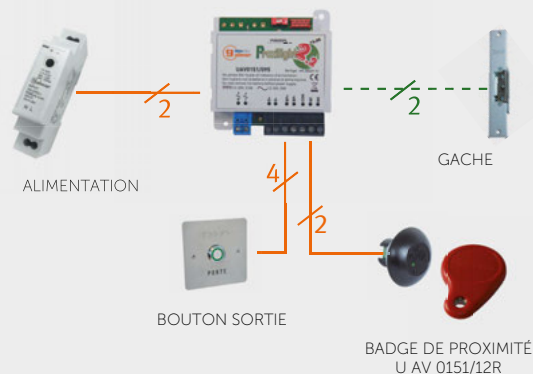



Light Mono-porte



Retrouvez les badges et télécommandes à la page des accessoires

CONTRÔLE D'ACCÈS PROXIMAN . PROXILIGHT 2



Réf	Désignation	Dim H x L x P (mm)	Prix
 <h3>Centrale Light avec tête T25</h3> <p>Centrale VIGIK® mono-porte avec gestion des clés résidents à numéro de canon unique :</p> <ul style="list-style-type: none"> - Tête de lecture 100 mètres - Jusqu'à 100 services VIGIK® - 1 000 badges résidents en gestion autonome et 5 000 badges résidents en gestion sur le site www.proxilight2.fr - Alimentation 12 Vcc/Vca de type T ALM 1012/1 ou G TF 104 			
U AV 0151/095	Centrale mono-porte PROXILIGHT 2	60 x 70 x 20	
U AV 0151/K95	Pack centrale mono-porte avec 10 badges résidents programmés et 1 badge maître	176 x 116 x 44	
 <h3>Centrale Light HF 868MHz 2 portes</h3> <p>Centrale HF 868MHz 2 portes</p> <ul style="list-style-type: none"> - Porte 1 qui gère HF et Proximité résidents, porte 2 : uniquement HF - 1500 émetteurs bi-technologies en gestion autonome et 5000 en gestion sur le site www.proxilight2.fr - Gestion anonyme des événements (20 000) et de l'anti-passback (500 utilisateurs) - Entrée boucle magnétique - Alimentation 12 Vcc de type T ALM 1012/1 			
U AV 0151/095HF	Centrale de contrôle d'accès HF 2 portes 868 MHz autonome ou gestion PC	60 x 70 x 20	
U AV 0151/100	Antenne pour récepteur/centrale radio 868 MHz	110 x 18 x 18	
 <h3>Façade et cadre de mise en saillie pour lecteur T25 et centrale light</h3> <p>Façade en inox 316 L (entraxe 60 mm, pot électrique) et cadre de mise en saillie en inox pour lecteur T25 ou centrale Vigik mono-porte</p>			
T FACV GK	Façade en inox 1.5 mm avec perçage au diamètre T25 (85x85 mm)	85 x 85 x 1.5	
T APT 07/A	Boîtier saillie inox pour TFAC07/B, TT07I/E, TT07I/NH et TFACV GK	87 x 87 x 52	
 <h3>Alimentation pour centrales light</h3> <p>Alimentation modulaire 12 Vcc / 1.25 A :</p> <ul style="list-style-type: none"> - Tension de sortie réglable de 11.5 V à 13.5 V - Boîtier Rail DIN 1 module 			
T ALM 1012/1	Alimentation modulaire 12 Vcc 1,25 A, 1 module DIN	93 x 18 x 59	
 <h3>Terminal de programmation</h3> <p>Terminal de programmation pour le paramétrage et la gestion des centrales lights et autonomes</p>			
U AV 0151/010	Terminal de programmation	45 x 100 x 180	

CONTRÔLE D'ACCÈS PROXIMAN . LECTURE/ECRITURE

ProximaN

Les centrales de la gamme PROXIMAN gérées par PC mono-porte et multi-portes (2 et 4 portes) sont idéales pour la gestion à distance de grands ensembles résidentiels ou encore de patrimoines multi-sites appartenant à des organismes de logements ou à des gestionnaires de parc immobiliers :

- Gestion jusqu'à 5 000 badges U AV 0151/12 et télécommandes HF bi-technologies de la série U AV 0151/015 (centrales multi-portes)
- Gestion des prestataires Vigik® et des résidents
- Gestion des platines de rue digitales avec interfaces U AV 0151/E83 et E85
- Centrales multi-portes proposant la gestion de l'anti passback et des événements (jusqu'à 30 000 horodatés)
- Gestion à distance par Internet sur BsoftWEB sans déplacement sur le site grâce à l'encodeur U AV 0151/E11P
- Date et heure préprogrammées et sauvegarde par pile
- Relais NO/NF 5 A
- Bornier et mémoire de sauvegarde débroschables
- Alimentation de 12 à 24 Vca ou 10 à 30 Vcc



Gestion PC Multi-portes BsoftWeb

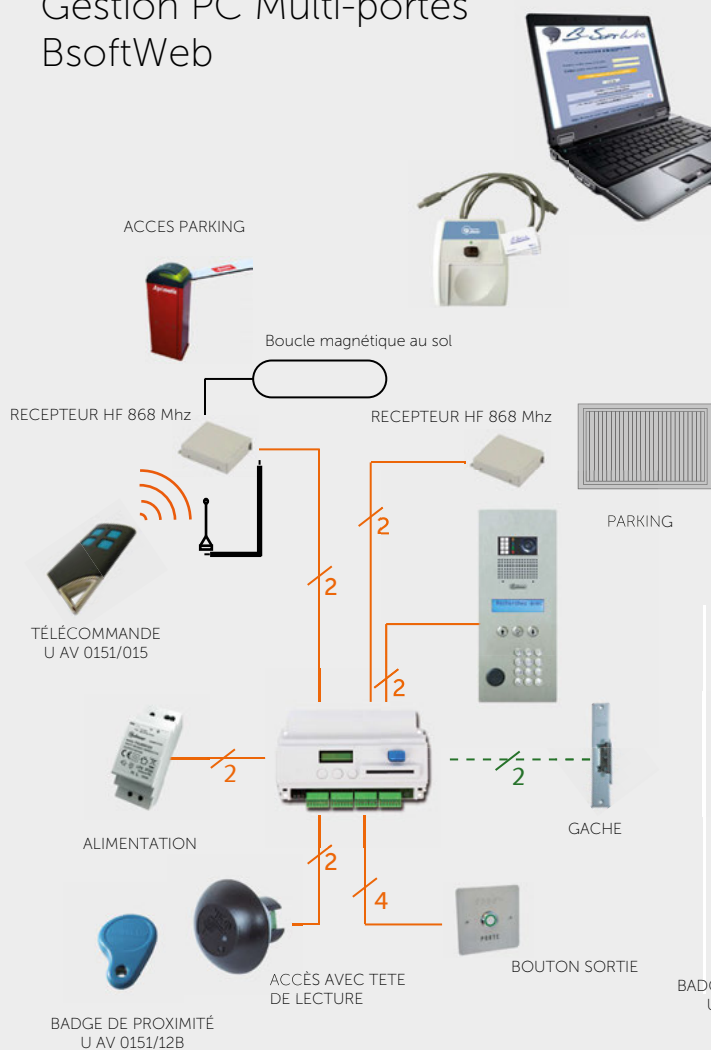

Sections/Distances

Distances entre les éléments principaux et la centrale

Jusqu'à 100 mètres

- Tête de lecture : 8/10ème
- En mono-porte : (2 ou 100 mètres suivant modèle)
- Bouton sortie : 8/10ème
- Platine de rue : 8/10ème

Jusqu'à 50 mètres

- Alimentation et gâche : 8/10ème



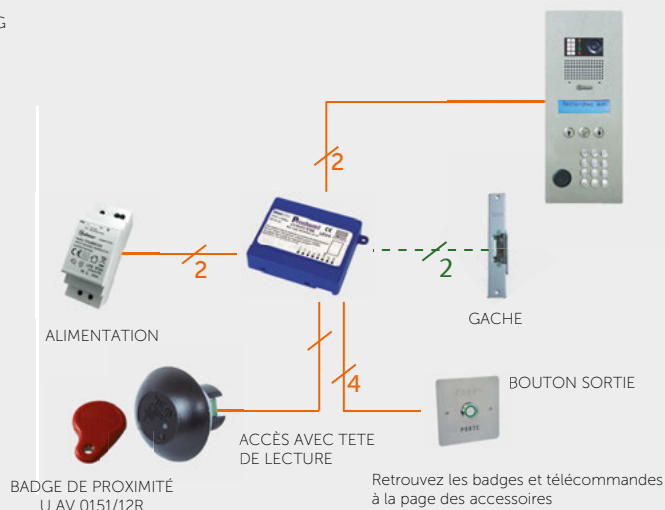



Gestion PC Mono-porte



Retrouvez les badges et télécommandes à la page des accessoires

CONTRÔLE D'ACCÈS PROXIMAN . LECTURE/ECRITURE

ProximaN

Réf	Désignation	Dim H x L x P (mm)	Prix
 <h3>Centrales mono-porte L/E avec tête T25</h3> <p>Centrales VIGIK®/résidents mono-porte gérées par PC :</p> <ul style="list-style-type: none"> - Gestion de 1500 badges de la série U AV 0151/12 et 100 services VIGIK® - Gestion d'une platine de rue à défilement de noms avec interface UAV 0151/E83 (sauf centrale UAV0151/E02A) - Gestion par Internet sans déplacement sur le site via le logiciel BSOFTWEB et le kit de programmation U AV 0151/W1, programmation par badge de configuration - Borniers et mémoire de sauvegarde débouchables - Alimentation 12 Vcc/Vca de type T ALM 2012/2 ou G TF 104 			
U AV 0151/E02A	Centrale VIGIK®/résidents gérée 1 porte distance 100 m	75 x 70 x 20	
U AV 0151/E03	Centrale VIGIK®/résidents gérée 1 porte distance 20 cm	20 x 60 x 70	
U AV 0151/E83	Interface 1 platine de rue pour centrales mono-porte	20 x 30 x 45	
 <h3>Centrale LECTURE/ECRITURE HF 868MHz 2 portes</h3> <p>Centrale HF 868MHz 2 portes</p> <ul style="list-style-type: none"> - Porte 1 qui gère HF et Proximité résidents, porte 2 : uniquement HF - 5 000 émetteurs bi-technologies en gestion sur le site www.bSoftWeb.fr - Gestion des événements (20 000) et de l'anti-passback en HF (500 utilisateurs) - Entrée boucle magnétique, alimentation 12 Vcc/Vca de type T ALM 2012/2 ou G TF 104 			
U AV 0151/E03HF	Centrale de contrôle d'accès HF 2 portes 868 MHz autonome ou gestion PC	95 x 120 x 36	
U AV 0151/100	Antenne pour récepteur/centrale radio 868 MHz	110 x 18 x 18	
U AV 0151/E57	Lecteur résidents INOX, encastré centrales multi-portes	110 x 110 x 30	
U AV 0151/E58	Lecteur résidents ALUMINIUM, saillie centrales multi-portes	100 x 45 x 18	
 <h3>Centrales multi-portes LECTURE/ÉCRITURE 2 et 4 portes et lecteurs dédiés</h3> <p>Centrales VIGIK®/résidents multi-portes (2 et 4 portes) gérées par PC :</p> <ul style="list-style-type: none"> - Gestion de 5 000 badges/télécommandes HF bi-technologies - Gestion des platines de rue digitales avec interface UAV 0151/E85 - Gestion de l'anti passback et des événements (jusqu'à 30 000 horodatés) - 2 ou 4 Relais NO/NF 5 A - Borniers et mémoire de sauvegarde débouchables - Alimentation 12 Vcc/Vca de type T ALM 2012/2 			
U AV 0151/E05	Centrale VIGIK®/résidents gérée 2 portes	90 x 174 x 54	
U AV 0151/E06	Centrale VIGIK®/résidents gérée 4 portes	90 x 174 x 54	
U AV 0151/E85	Interface 2 platines de rue pour centrales multi-portes	75 x 70 x 90	
U AV 0151/E56	Lecteur VIGIK®/résidents au format T25 pour centrales PROXIMAN	35 x 20 x 42	
U AV 0151/E57	Lecteur résidents INOX, encastré centrales multi-portes	110 x 110 x 30	
U AV 0151/E58	Lecteur résidents ALUMINIUM, saillie centrales multi-portes	100 x 45 x 18	
T ALM 2012/2	Alimentation modulaire 12 Vcc 2.0 A, 2 modules DIN	90 x 35 x 59	

CONTRÔLE D'ACCÈS PROXIMAN . TEMPS REEL - IP

ProximaN

Les centrales multi-ports ADSL/IP gérées par PC sont idéales pour la gestion en temps réel d'un grand ensemble résidentiel ou encore de sites faisant partie d'un patrimoine. Leurs caractéristiques sont identiques aux modèles lecture écriture U AV 0151/E05 et E06, excepté le transfert qui s'effectue en temps réel :

- Gestion à distance des badges et télécommandes HF
- Gestion des répertoires des platines de rue à défilement de noms
- Suivi des événements (badges, interphonie, boutons poussoir...)
- Affichage de messages personnalisés sur l'afficheur de la platine de rue
- Le système nécessite une interface, un modem routeur ainsi qu'une ligne ADSL



Gestion PC ADSL/IP Multi-ports

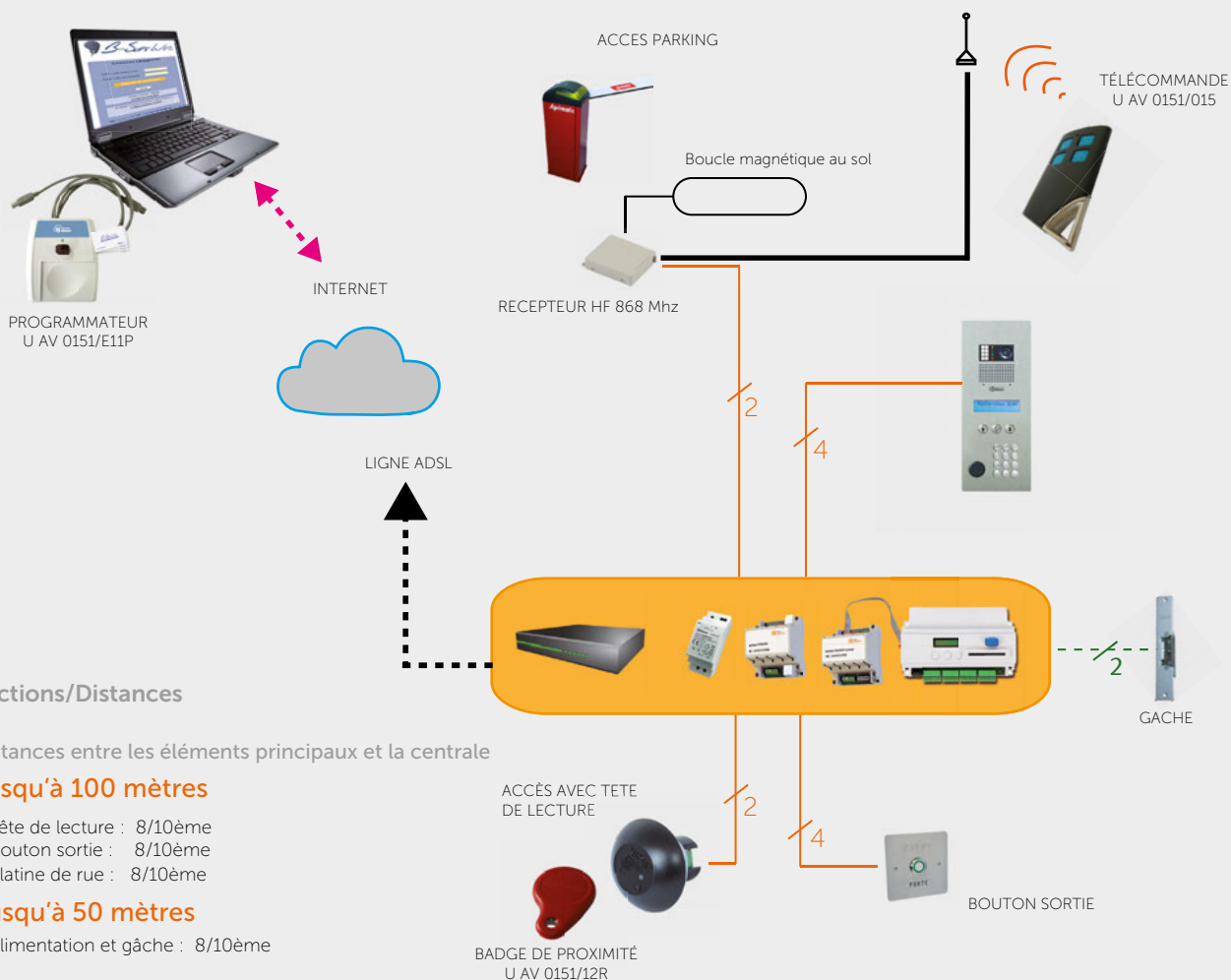

Sections/Distances

Distances entre les éléments principaux et la centrale

Jusqu'à 100 mètres

Tête de lecture : 8/10ème
Bouton sortie : 8/10ème
Platine de rue : 8/10ème

Jusqu'à 50 mètres

Alimentation et gâche : 8/10ème

CONTRÔLE D'ACCÈS PROXIMAN . TEMPS REEL - GSM

ProximaN

Les centrales multi-portes gérées par PC sont idéales pour la gestion en temps réel d'un grand ensemble résidentiel ou encore de sites faisant partie d'un patrimoine. Leurs caractéristiques sont identiques aux modèles lecture écriture U AV 0151/E05 et E06, excepté le transfert qui s'effectue en temps réel :

- Gestion à distance des badges et télécommandes HF
- Gestion des répertoires des platines de rue à défilement de noms
- Suivi des événements (badges, interphonie, boutons poussoir...)
- Affichage de messages personnalisés sur l'afficheur de la platine de rue
- Le système nécessite une interface, un modem boîtier GSM ainsi qu'une couverture GSM dans la zone ou le site est équipé



Gestion PC GSM Multi-portes

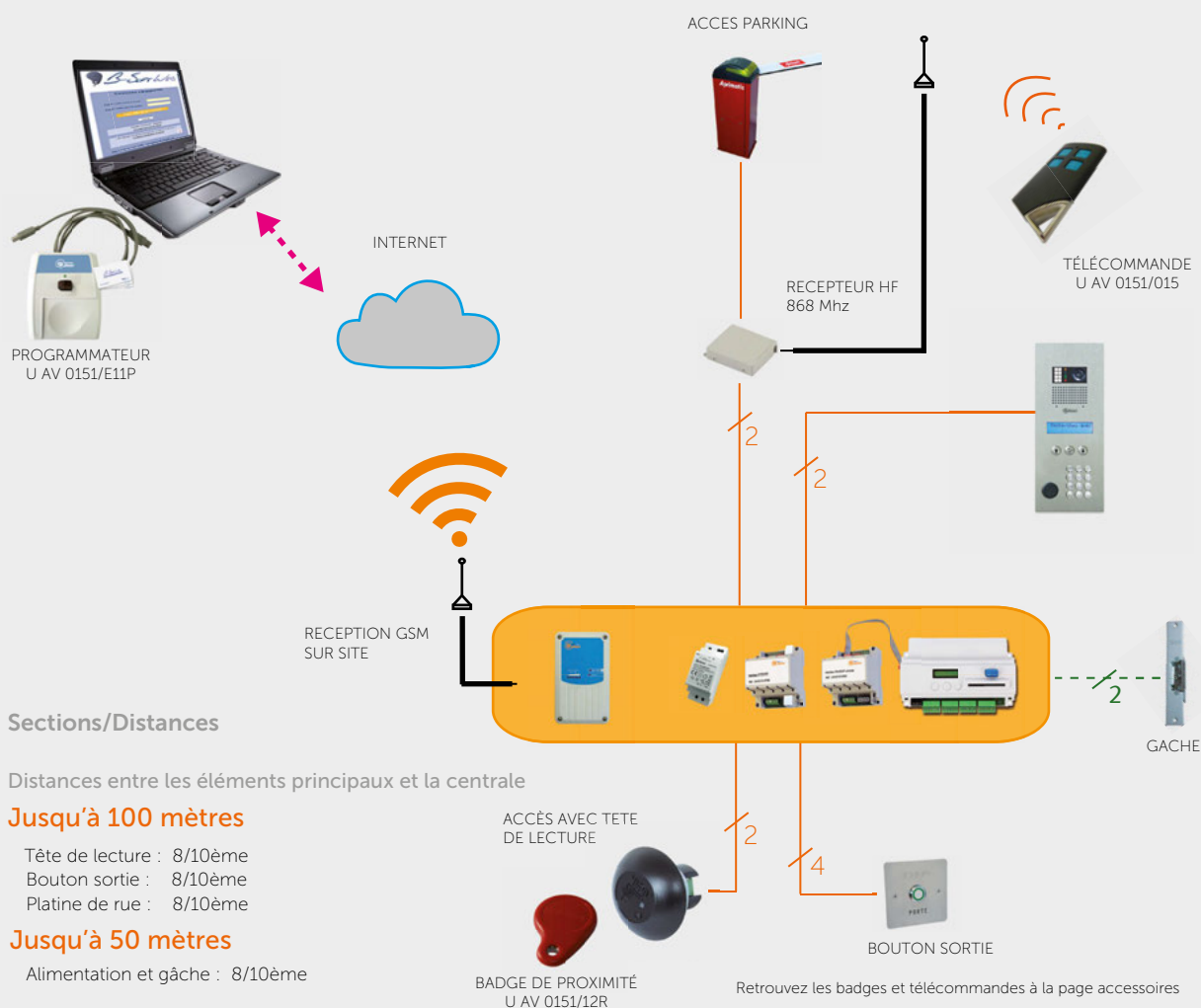

Sections/Distances

Distances entre les éléments principaux et la centrale

Jusqu'à 100 mètres





- Tête de lecture : 8/10ème
- Bouton sortie : 8/10ème
- Platine de rue : 8/10ème

Jusqu'à 50 mètres

- Alimentation et gâche : 8/10ème





CONTRÔLE D'ACCÈS PROXIMAN . TEMPS REEL - GSM

ProximaN

Réf	Désignation	Dim H x L x P (mm)	Prix
 <h3>Centrales mono-porte et multi-portes gérées temps réel et lecteurs dédiés</h3> <p>Centrales VIGIK@/résidents mono-porte et multi-portes (1, 2 et 4 portes) gérées en temps réel sur PC par B-SOFTWEB :</p> <ul style="list-style-type: none"> - Gestion de 5 000 badges (centrales mono et multi-portes) et télécommandes HF bi-technologies (centrales multi-portes uniquement) - Gestion des platines de rue digitales avec interface UAV 0151/E85 (centrales multi-portes uniquement) - Gestion de l'anti passback et des événements (jusqu'à 30 000 horodatés avec les centrales multi-portes uniquement) - 1, 2 ou 4 Relais NO/NF 5 A - Bornier et mémoire de sauvegarde débouchables - Alimentation 12 Vcc/Vca de type T ALM 2012/2 			
U AV 0151/E02A	Centrale VIGIK@/résidents gérée 1 porte distance 100 m	75 x 70 x 20	
U AV 0151/IP05	Centrale ADSL/IP VIGIK@/résidents gérée 2 portes	180 x 135 x 75	
U AV 0151/IP06	Centrale ADSL/IP VIGIK@/résidents gérée 4 portes	54 x 90 x 174	
U AV 0151/E85	Interface 2 platines de rue pour centrales multi-portes	75 x 70 x 90	
U AV 0151/E56	Lecteur VIGIK@/résidents au format T25 pour centrales PROXIMAN	35 x 20 x 42	
U AV 0151/E57	Lecteur résidents INOX, encastré centrales multi-portes	110 x 110 x 30	
U AV 0151/E58	Lecteur résidents ALUMINIUM, saillie centrales multi-portes	100 x 45 x 18	
 <h3>Interfaces et routeur IP pour centrales</h3> <p>Interfaces IP/RS485, RS485/centrale pour centrales gestion temps réel</p>			
U AV 0151/IP85	Interface RS485 pour centrales PROXIMAN UAV 0151/IP05-IP06	75 x 70 x 90	
U AV 0151/IP86	Interface IP/RS485 pour centrales PROXIMAN UAV 0151/IP05-IP06	75 x 70 x 90	
U AV 0151/IP87	Modem routeur ADSL/WIFI préprogrammé		
 <h3>Codes d'extension 8 et 16 centrales</h3> <p>Code d'extension pour B-SOFTWEB pour la gestion jusqu'à 16 centrales U AV 0151/IP05/IP06 supplémentaires sur le même bus RS485</p>			
U AV 0151/IP08	Code d'extension de 4 à 8 centrales		
U AV 0151/IP16	Code d'extension de 9 à 16 centrales		
 <h3>Boîtier de réception GSM</h3> <p>Modem/routeur GPRS sans carte SIM</p>			
U AV 0151/GSM87	Modem routeur GPRS préprogrammé (abonnement nous consulter) (PROXIMAN)	154 x 92 x 35	NC

CONTRÔLE D'ACCÈS PROXIMAN . ACCESSOIRES

ProximaN

Réf	Désignation	Dim H x L x P (mm)	Prix
 <h3>Clés de proximité toutes centrales</h3> <p>Clés de proximité de couleur avec attache porte-clé en inox et numéro gravé</p>			
U AV 0151/12	Clé de proximité 13.56 MHz noire	48 x 33 x 8	
U AV 0151/12B	Clé de proximité 13.56 MHz bleue	48 x 33 x 8	
U AV 0151/12J	Clé de proximité 13.56 MHz jaune	48 x 33 x 8	
U AV 0151/12R	Clé de proximité 13.56 MHz rouge	48 x 33 x 8	
U AV 0151/12V	Clé de proximité 13.56 MHz verte	48 x 33 x 8	
U AV 0151/12W	Clé de proximité 13.56 MHz blanche	48 x 33 x 8	
 <h3>Télécommandes radio bi-technologies 868 MHz</h3> <p>Télécommande radio bi-technologies 868 MHz 4 canaux, couleur noire et boutons bleus</p>			
U AV 0151/015	Télécommande radio bi-technologie 4 canaux PROXIMAN	77 x 38 x 12	
 <h3>Programmateurs, cartes, anti-clones et mémoires B-SOFT WEB/PROXILIGHT 2</h3> <p>Kit de démarrage B-SoftWEB, programmeur seul, cartes administrateur et utilisateur, mémoires</p>			
U AV 0151/W1	Kit de démarrage B-SOFTWEB (1 carte Admin + 2 cartes Utilisateur)	30 x 120 x 130	
U AV 0151/W2	Pack 2 cartes utilisateur B-SOFTWEB	55 x 85 x 1	
U AV 0151/W3	Carte administrateur B-SOFTWEB	55 x 85 x 1	
U AV 0151/W4	Carte 30 activations anti-clone sur les centrales PROXIMAN	54 x 86 x 1	
U AV 0151/E11P	Programmeur badges et télécommandes HF + lecteur de carte VGK	30 x 120 x 130	
U AV 0151/E11K	Programmeur de clés sans lecteur de carte VIGIK® et sans HF	30 x 120 x 130	
U AV 0151/990	Mémoire bleue de sauvegarde centrales multiportes	30 x 18 x 12	
U AV 0151/991	Mémoire marron de transfert centrales multiportes	30 x 18 x 12	
<h3>Récepteur radio 868 MHz et antenne</h3>			
U AV 0151/013	Récepteur radio 868 MHz pour centrales PROXIMAN multi-portes	60 x 70 x 20	
U AV 0151/100	Antenne pour récepteur/centrale radio 868 MHz	110 x 18 x 18	
 <h3>Alimentations pour centrales</h3>			
T ALM 1012/1	Alimentation modulaire 12 Vcc 1,25 A, 1 module DIN	93 x 18 x 59	
T ALM 2012/2	Alimentation modulaire 12 Vcc 2.0 A, 2 modules DIN	90 x 35 x 59	

CONTRÔLE D'ACCÈS HEXACT . HEXALIGHT 2

Hexact®

Le système de contrôle d'accès de la gamme HEXACT light propose des centrales mono-porte pour une gestion en local des sites d'habitat résidentiel de petites tailles :

- Version mono-porte :
- Jusqu'à 1 500 badges résidents de la série T HEXA CLE
- Gestion de 30 services VIGIK®
- Programmation par WEB HEXACT
- Programmation en mode local



Light Mono-porte





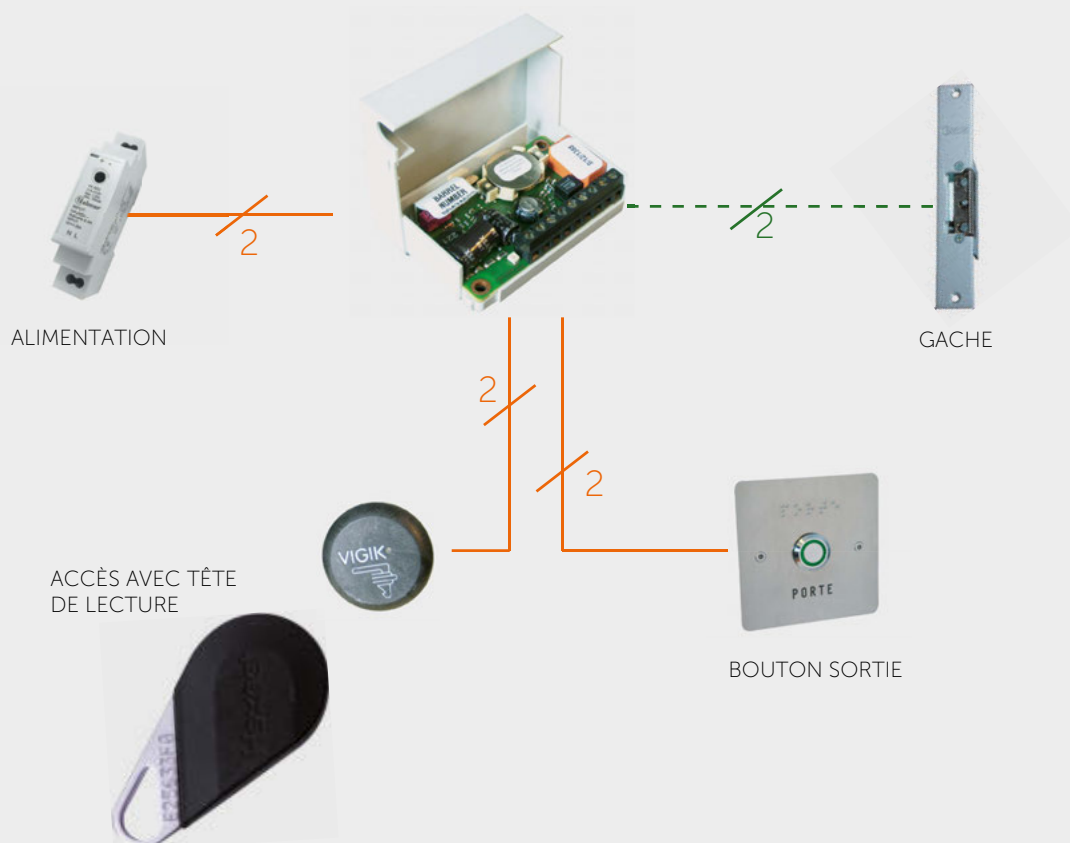

Sections/Distances : Distances entre les éléments principaux et la centrale

Jusqu'à 10 mètres : 8/10ème



CONTRÔLE D'ACCÈS HEXACT . HEXALIGHT 2

Hexact®

Réf	Désignation	Dim H x L x P (mm)	Prix
	<p>Centrale mono-porte HEXA LIGHT 2 avec tête T25</p> <p>Centrale VIGIK® mono-porte avec gestion des clés résidents à numéro de canon dupliquable :</p> <ul style="list-style-type: none"> - Jusqu'à 30 services VIGIK® - 1 500 badges résidents de la série T HEXA CLE - Mémoire de sauvegarde débouchable - Alimentation de 12 à 15 Vca ou 10 à 20 Vcc 		
T HEXA LT2	Centrale de contrôle d'accès VIGIK®/résidents autonome mono-porte	60 x 75 x 25	
	<p>Façade et cadre de mise en saillie pour lecteur T25 et centrale light</p> <p>Façade en inox 316 L (entraxe 60 mm, pot électrique) et cadre de mise en saillie en inox pour lecteur T25 ou centrale Vigik mono-porte</p>		
T FACVGK	Façade en inox 1.5 mm avec perçage au diamètre T25 (85x85 mm)	85 x 85 x 1.5	
T APT 07/A	Boîtier saillie inox pour TFAC07/B, TT07I/E, TT07I/NH et TFACVGK	87 x 87 x 52	
	<p>Alimentation pour centrales light</p> <p>Alimentation modulaire 12 Vcc / 1.25 A :</p> <ul style="list-style-type: none"> - Tension de sortie réglable de 11.5 V à 13.5 V - Boîtier Rail DIN 1 module 		
T ALM 1012/1	Alimentation modulaire 12 Vcc 1,25 A, 1 module DIN	93 x 18 x 59	
	<p>Terminal de programmation HEXACT</p> <p>Terminal de programmation pour le paramétrage et la gestion des centrales lights et autonomes</p>		
T HEXA TERM	Terminal de programmation LT2, C14/A et C14/HF	135 x 110 x 43	
	<p>Clé de proximité 13.56 MHz</p> <p>THEXACLE noire</p>		
T HEXA CLE	Clé de proximité 13.56 MHz noire	60 x 30 x 3	

CONTRÔLE D'ACCÈS HEXACT . LECTURE/ÉCRITURE

Hexact®

Le système de contrôle d'accès de la gamme HEXACT lecture/écriture propose des centrales mono-porte et multi-portes pour une gestion adaptée à de grands ensembles résidentiels ou encore à des patrimoines multi-sites appartenant à des organismes de logements ou à des gestionnaires de parcs immobiliers :

- Versions mono-porte jusqu'à 26 000 badges résidents de la série T HEXA CLE et 30 services VIGIK®
- Jusqu'à 24 000 télécommandes de la série T HEXA TEL4 en version HF, idéale pour la gestion de 2 accès de type portail, barrière
- Version multi-portes mixte proximité et HF
- Jusqu'à 4 portes
- Gestion des événements
- Gestion sous environnement HEXACT WEB



Gérée Multi-portes



Gérée Mono-porte

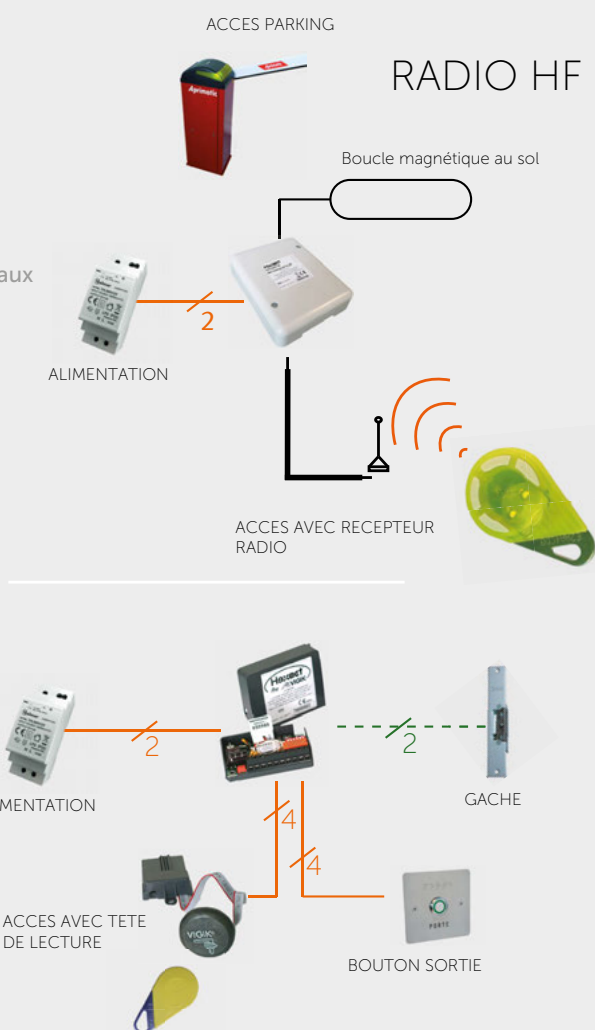

CONTRÔLE D'ACCÈS HEXACT . LECTURE/ÉCRITURE

Hexact®

Réf	Désignation	Dim H x L x P (mm)	Prix
 <h3>Mini-centrales mono-porte</h3> <p>Centrale VIGIK®/résidents mono-porte gérée par PC :</p> <ul style="list-style-type: none"> - Gestion de 26 000 badges de la série T HEXA CLE et 30 services VIGIK® - Gestion d'une platine de rue à défilement de noms sans interface - Gestion par Internet sans déplacement sur le site via le logiciel HEXACT WEB - Programmation par carte site programmée et mémoire de sauvegarde débrochable - Alimentation 12 Vcc de type T ALM 2012/2 			
T HEXA C14/A	Kit centrale VIGIK®/résidents gérée mono-porte avec tête	25 x 65 x 65	
T HEXA C14/ST	Centrale de contrôle d'accès et VIGIK® mono-porte gérée sans tête de lecture	25 x 65 x 65	
T HEXA LEC/C	Lecteur VIGIK®/résidents format T25	15 x 35 x 70	
T HEXA MEM	Mémoire de sauvegarde pour THEXA C14/A	7 x 10 x 20	
 <h3>Mini-centrale multi-portes HF 868 MHz</h3> <p>Centrale résidents multi-portes en HF 868 MHz, gérée par PC :</p> <ul style="list-style-type: none"> - Gestion jusqu'à 24 000 télécommandes bi-technologie de la série T HEXA TEL4 - Gestion par Internet sans déplacement sur le site via le logiciel HEXACT WEB - Programmation par carte site programmée et mémoire de sauvegarde débrochable - Récepteur radio inclus - Gestion de 2 000 événements - Alimentation 12 Vcc de type T ALM 2012/2 			
T HEXA C14/HF	Mini centrale gérée HF 868 MHz, 2 portes	35 x 110 x 145	
U AV 0151/100	Antenne pour récepteur/centrale radio 868 MHz	110 x 18 x 18	
 <h3>Centrales multi-portes LECTURE/ÉCRITURE 2 portes extensibles à 4 et lecteurs dédiés</h3> <p>Centrales VIGIK®/résidents multi-portes 2 portes extensibles à 4 gérées par PC :</p> <ul style="list-style-type: none"> - Gestion de 26 000 badges de la série T HEXA CLE et/ou télécommandes HF bi-technologies de la série T HEXA TEL4 - Jusqu'à 100 services VIGIK® (300 en version C34) - Gestion des platines de rue digitales sans interface - Mémoire de 8 000 événements (version C34/A) - Alimentation 12 Vcc de type T ALM 2012/2 			
T HEXAC34/A	Centrale de contrôle d'accès HEXACOM VIGIK®/résidents gérée 2 portes	233 x 160 x 70	
T HEXA 2P/C	Carte d'extension 2 portes THEXA C34/A	20 x 45 x 135	
T HEXA LEC/C	Lecteur VIGIK®/résidents format T25	15 x 35 x 70	
T HEXA PROX/C	Lecteur de proximité résident HEXACT encastré INOX	110 x 110 x 33	
T HEXA C24	Centrale de contrôle d'accès HEXACT VIGIK®/résidents gérée 2 portes	235 x 160 x 70	
T HEXA 2P	Carte d'extension 2 portes THEXAC24	15 x 75 x 115	
T HEXA LEC	Lecteur VIGIK®/résidents format T25	18 x 58 x 72	
T HEXA PROX	Lecteur de proximité résident HEXACT encastré INOX	110 x 110 x 33	

CONTRÔLE D'ACCÈS HEXACT . TEMPS REEL - BLOCS GSM

Hexact

Les centrales multi-portes gérées par PC sont idéales pour la gestion en temps réel d'un grand ensemble résidentiel ou encore de sites faisant partie d'un patrimoine. Leurs caractéristiques sont identiques aux modèles lecture écriture T HEXA C14/A, THEXA C14HF et THEXA C34/A, excepté le transfert qui s'effectue en temps réel :

- Gestion à distance des badges et télécommandes HF
- Gestion des répertoires des platines de rue à défilement de noms
- Suivi des événements (badges, interphonie, boutons poussoir...)
- Affichage de messages personnalisés sur l'afficheur de la platine de rue
- Le système nécessite une interface, un modem boîtier GSM ainsi qu'une couverture GSM dans la zone où le site est équipé



Gestion PC GSM Mono-porte et Multi-portes



Sections/Distances

Distances entre les éléments principaux et la centrale

Jusqu'à 100 mètres





- Tête de lecture : 8/10ème
- Bouton sortie : 8/10ème
- Platine de rue : 8/10ème

Jusqu'à 50 mètres

- Alimentation et gâche : 8/10ème



CONTRÔLE D'ACCÈS HEXACT . TEMPS REEL - BLOCS GSM

Hexact®

Réf	Désignation	Dim H x L x P (mm)	Prix
	<p>Blocs GSM GPRS et 4G avec forfaits de 10 ou 12 ans</p> <p>Les modules GSM HEXACT avec carte SIM permettent la gestion des centrales C14/A, C14/HF et C34/A en temps réel. Ils incluent une carte SIM avec un forfait de 10 ans (GPRS) ou 12 ans (4G) :</p> <ul style="list-style-type: none"> - Permettent l'évolution d'une installation existante vers du temps réel - Gestion des noms, des services VIGIK® et des clés pass - Création modification ou suppression des badges et des télécommandes - Utilisation d'un smartphone comme d'une télécommande - Alimentation 12-24 Vcc 1 à 2 A 		
T HEXA/GSM/GPRS	Bloc GSM GPRS avec carte SIM forfait de 10 ans	162 x 96 x 53	
T HEXA/GSM/4G	Bloc GSM 4G avec carte SIM forfait de 12 ans	162 x 96 x 53	
	<p>Pack centrale GSM mono-porte avec forfait de 10 ans</p> <p>Pack complet temps réel pour la gestion d'une porte comprenant :</p> <ul style="list-style-type: none"> - Une centrale VIGIK® 1 porte T HEXA C14/A avec tête de lecture extra-plate (gestion jusqu'à 26 000 badges de type T HEXA CLE et 30 services VIGIK®) - Un bloc GSM/GPRS avec carte SIM (forfait d'une durée de 10 ans) 		
T HEXA C14/GSM	Centrale VIGIK®/résidents mono-porte temps réel	25 x 65 x 65	
	<p>Pack centrale GSM multi-portes HF avec forfait de 10 ans</p> <p>Pack complet temps réel pour la gestion de deux portes en HF (portail, porte de parking, barrière levante...) comprenant :</p> <ul style="list-style-type: none"> - Une centrale HF 2 portes (gestion jusqu'à 500 télécommandes de type T HEXA TEL4) avec alerte technique et anti pass-back - Un bloc GSM/GPRS avec carte SIM (forfait d'une durée de 10 ans) 		
T HEXA HF/GSM	Mini centrale 2 portes HF 868 MHz	147 x 115 x 35	
	<p>Centrale multi-portes THEXACOM 2 portes extensible à 4 et lecteurs dédiés</p> <p>Centrale THEXACOM VIGIK® (300 services) avec gestion des clés résidents :</p> <ul style="list-style-type: none"> - Jusqu'à 26 000 badges de la série T HEXA CLE et/ou bi-technologies de la série T HEXA TEL4 - Gestion simultanée de platines de rue et de lecteurs 		
T HEXAC34/A	Centrale de contrôle d'accès HEXACOM VIGIK®/résidents gérée 2 portes	233 x 160 x 70	
T HEXA 2P/C	Carte d'extension 2 portes THEXA C34/A	20 x 45 x 135	
T HEXA LEC/C	Lecteur VIGIK®/résidents format T25	15 x 35 x 70	

CONTRÔLE D'ACCÈS HEXACT . ACCESSOIRES

Hexact®

Réf	Désignation	Dim H x L x P (mm)	Prix
 <p>Clés de proximité pour centrales HEXACT</p> <p>Clé de proximité avec attache porte-clé INOX et N° gravé</p>			
T HEXA CLE	Clé de proximité 13.56 MHz noire	60 x 30 x 3	
T HEXA CLE/B	Clé de proximité 13.56 MHz bleue	60 x 30 x 3	
T HEXA CLE/G	Clé de proximité 13.56 MHz grise	60 x 30 x 3	
T HEXA CLE/J	Clé de proximité 13.56 MHz jaune	60 x 30 x 3	
T HEXA CLE/M	Clé de proximité 13.56 MHz marron	60 x 30 x 3	
T HEXA CLE/R	Clé de proximité 13.56 MHz rouge	60 x 30 x 3	
T HEXA CLE/V	Clé de proximité 13.56 MHz verte	60 x 30 x 3	
T HEXA CLE/NG	Clé de proximité 13.56 MHz noire/grise	60 x 30 x 3	
T HEXA CLE/NR	Clé de proximité 13.56 MHz noire/rouge	60 x 30 x 3	
T HEXA CLE/NV	Clé de proximité 13.56 MHz noire/verte	60 x 30 x 3	
T HEXA CLE/NB	Clé de proximité 13.56 MHz noire/bleue	60 x 30 x 3	
 <p>Télécommandes radio bi-technologie 868 MHz HEXACT</p> <p>Télécommande radio bi-technologies 4 canaux 868 MHz</p>			
T HEXA TEL 4/N	Télécommande bi-technologies noire	70 x 42 x 10	
T HEXA TEL 4/B	Télécommande bi-technologies noire	70 x 40 x 10	
T HEXA TEL 4/J	Télécommande bi-technologies jaune	70 x 40 x 10	
T HEXA TEL 4/R	Télécommande bi-technologies rouge	70 x 40 x 10	
T HEXA TEL 4/V	Télécommande bi-technologies verte	70 x 40 x 10	
 <p>Récepteur radio 868 MHz - antennes</p> <p>Récepteur radio et antenne avec câble 868 MHz pour centrales multi-portes</p>			
T HEXA REC/A	Kit répartiteur avec antenne 868 MHz pour C24, C34 et C34/A	105 x 111 x 32	
T HEXA ANT 868	Antenne 868 MHz pour répartiteur T HEXA REC/A	45 x 65 x 180	
T HEXA ANT 433	Antenne 433 MHz pour répartiteur T HEXA REC/A	140 x 70 x 30	

CONTRÔLE D'ACCÈS HEXACT . ACCESSOIRES

Hexact®

Réf	Désignation	Dim H x L x P (mm)	Prix
	Programmateurs, convertisseurs et cartes		
	Programmeur, convertisseurs et cartes pour l'environnement HEXACTWEB		
T HEXA PROG/U	Programmeur USB de clés et de télécommandes HF	24 x 90 x 133	
T HEXA CVRT	Convertisseur RS485/232 pour centrale C24	20 x 42 x 100	
T HEXA CVRT/C	Convertisseur RS485/232 pour centrales C34, C34/A et C14/HF	95 x 42 x 21	
T HEXA CG	Carte gestionnaire pour HEXA-WEB	85 x 54 x 1	
T HEXA CASL	Carte agence sans logo HEXA-WEB	85 x 54 x 1	
T HEXA CM S3	Lot de 3 cartes de mise en service	54 x 85 x 3	
T HEXA CM S5	Lot de 5 cartes de mise en service	54 x 85 x 5	

	Façade et cadre de mise en saillie pour lecteur T25 et centrale light		
	Façade en inox 316 L (entraxe 60 mm, pot électrique) et cadre de mise en saillie en inox pour lecteur T25 ou centrale Vigik mono-porte		
T FACV GK	Façade en inox 1.5 mm avec perçage au diamètre T25 (85x85 mm)	85 x 85 x 1.5	
T APT 07/A	Boîtier saillie inox pour TFAC07/B, TT07I/E, TT07I/NH et TFACV GK	87 x 87 x 52	

	Alimentations pour centrales		
	Alimentations modulaires 12 Vcc / 2A		
	- Tension de sortie réglable de 11.5 V à 13.5 V		
	- Boîtier Rail DIN 1 ou 2 modules		
T ALM 1012/1	Alimentation modulaire 12 Vcc 1,25 A, 1 module DIN	93 x 18 x 59	
T ALM 2012/2	Alimentation modulaire 12 Vcc 2.0 A, 2 modules DIN	90 x 35 x 59	

	Télécommandes radio bi-technologie et antenne 433 MHz HEXACT		
	Télécommande radio bi-technologies 2 canaux 433 MHz		
T HEXA TEL 433B	Télécommande bi-technologies bleue	70 x 40 x 10	
T HEXA ANT 433	Antenne 433 MHz pour répartiteur T HEXA REC/A	140 x 70 x 30	

CONTRÔLE D'ACCÈS

WS4 . TERTIAIRE



Le système de contrôle d'accès WS4 est conçu pour gérer jusqu'à 20 portes avec des lecteurs de technologie MIFARE. Le système 100% autonome est capable de gérer 2500 utilisateurs et 250 groupes d'accès (catégories). Il est la solution idéale pour réaliser des équipements tertiaires de petites et moyennes dimensions (bâtiments administratifs, équipements sportifs, PME/PMI...). L'architecture IP, totalement modulaire, permet une gestion depuis n'importe où, via une connexion internet :

- Centrales 2 portes et 4 portes
- Jusqu'à 4 lecteurs par centrale (selon modèle) en bus RS485, 1 entrée contact de porte et BP de sortie et 1 sortie pour gâche/ventouse avec alimentation 12 Vcc 600mA
- 2 entrées auxiliaires (contact évacuation, bris de vitre, présence boucle véhicule ...)
- 2 sorties auxiliaires (activation alarme, indication de présence ...)
- Gestion de 2500 fiches usagers et 250 catégories
- Définition des plages horaires pour chaque jour de la semaine et une plage horaire liée aux jours définis dans le calendrier
- Mémorisation de 50 000 événements : états, alarmes, commandes...
- Fonction SAS à 2, 3 ou 4 portes
- Gestion de l'anti-passback et du time anti-passback sur la centrale master
- 50 plages hebdomadaires
- Gestion des sauvegardes en local, journalières en mémoire interne ou à distance par l'utilisateur
- Gestion avec tout type d'appareil : PC, MAC, Smartphone, iPhone, tablette, iPad (10 opérateurs possibles)
- Exportation des événements et des utilisateurs en format CSV
- Envoi d'emails en cas d'alarme (100 par mois)



Gestion Multi-portes 100% Web

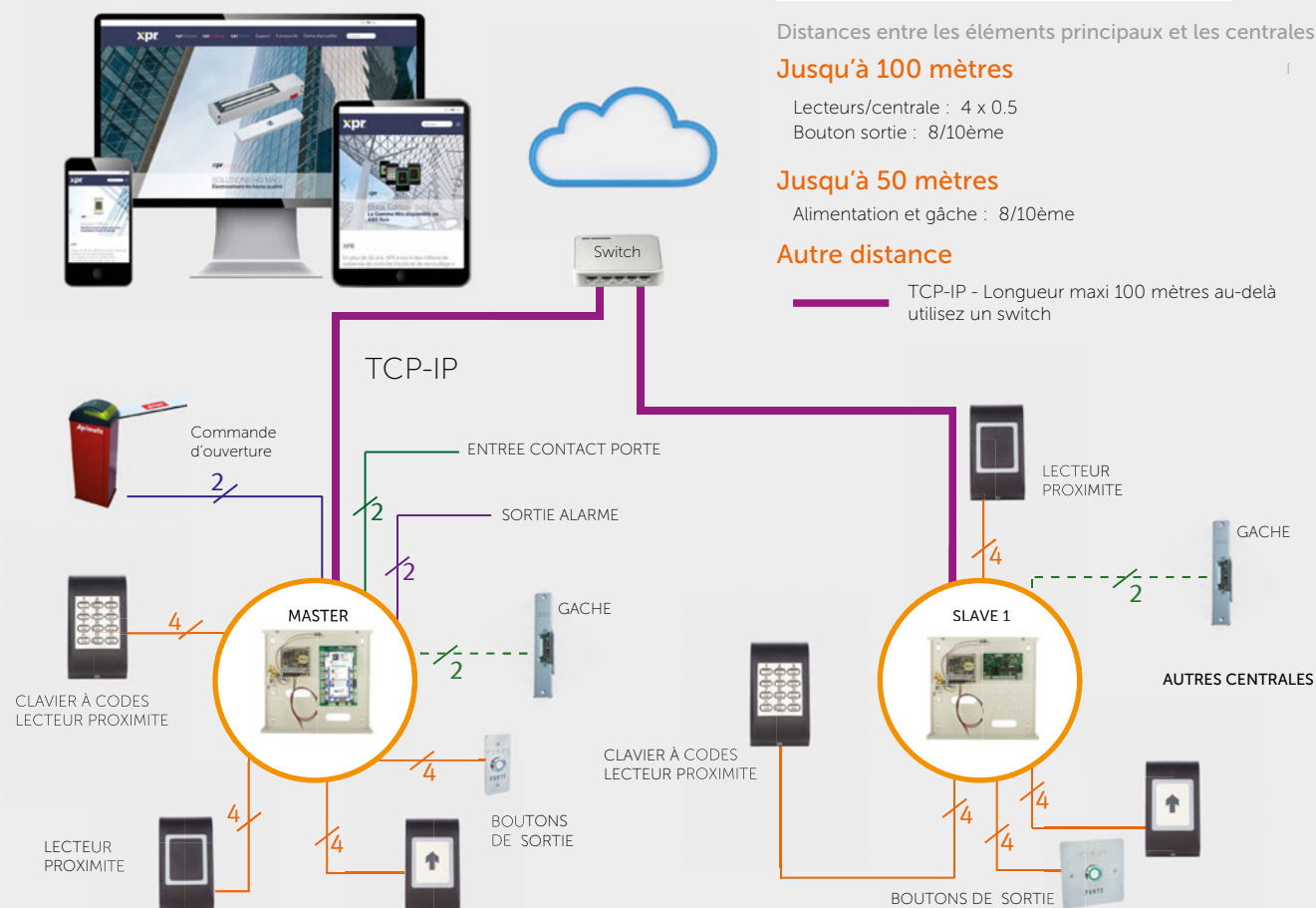



CONTRÔLE D'ACCÈS

WS4 . TERTIAIRE



Réf	Désignation	Dim H x L x P (mm)	Prix
 <h3>Centrales 2 et 4 portes WS4 100% serveur WEB</h3> <p>Centrales de contrôle d'accès 2 ou 4 portes, en coffret métallique avec alimentation et espace batterie, proposant pour chaque entrée porte :</p> <ul style="list-style-type: none"> - 2 entrées lecteurs en BUS RS485 - 1 entrée contact de porte et BP de sortie - 2 entrées auxiliaires (contact évacuation, bris de vitre, présence boucle véhicule ...) - 1 sortie pour gâche/ventouse avec alimentation 12 Vcc 2 x 600mA - 2 sorties auxiliaires (activation alarme, indication de présence ...) - 2500 fiches utilisateurs et 250 catégories - 50 000 événements - BUS TCP-IP et RS485 - Gestion à distance par l'interface WEB utilisateur 			
T WS 4-2D	Centrale de contrôle d'accès WS4 2 portes avec alimentation	90 x 350 x 252	
T WS 4-4D	Centrale de contrôle d'accès WS4 4 portes avec alimentation	90 x 350 x 252	
U BAT 126	Batterie 12 volts 7Ah	100 x 65 x 152	

 <h3>Carte d'extension et convertisseur</h3> <p>Carte d'extension 12 relais et convertisseur pour raccordement de lecteurs WIEGAND, Data/Clock ISO2, Dallas et RS232</p>			
T WS4-RB12-E	Carte d'extension 12 relais pour centrale WS4	30 x 170 x 105	
T WS4-CNV	Convertisseur RS485/Wiegand avec une interface universelle	40 x 65 x 19	

 <h3>Boutons poussoir de sortie</h3> <p>Boutons poussoir de sortie pose en saillie ou à encastrer :</p> <ul style="list-style-type: none"> - Modèle à encastrer avec signaux lumineux et sonores, il est particulièrement adapté aux milieux industriels et aux collectivités (chimie, agroalimentaire, restauration ...) - Modèle étroit pour une pose en applique ou encastrée - Modèle sensitif avec dispositif sonore et lumineux de design identique au lecteur - Déclencheur manuel vert issue de secours, norme EN54-11 			
T T 03I/E	Bouton NO/NF éclairé avec façade inox 40x85 mm	85 x 40 x 2	
T T 03I/NHSA	Bouton saillie NO/NF éclairé Norme handicap avec façade inox 40x85 mm	88 x 43 x 43	
T T 07I/NH	Bouton NO/NF éclairé Norme handicap avec façade inox 85x85 mm	85 x 85 x 47	
T GM/PEVEM	Déclencheur manuel vert issue de secours	102 x 100 x 48	
T MTTBK	Bouton de sortie saillie sensitif avec signal sonore et lumineux	92 x 50 x 25	

 <h3>Cartes et badge de proximité MIFARE 13,56 MHz</h3> <p>Carte de proximité MIFARE blanche et badge de proximité MIFARE porte-clé</p>			
T PBX1E-MS50	Badge de proximité noir MIFARE 13.56 MHz (WS4)	30 x 175 x 9	
T PBX2-MS50	Carte de proximité noire MIFARE 13.56 MHz (WS4)	54 x 85 x 1	

CONTRÔLE D'ACCÈS

WS4 . TERTIAIRE



Réf	Désignation	Dim H x L x P (mm)	Prix
	 <p>Lecteur de proximité MIFARE 13,56 MHz</p> <p>Lecteur de proximité MIFARE, avec numéro de série, étroit et compact pour pose en saillie :</p> <ul style="list-style-type: none"> - Boîtier en ABS noir - Electronique moulée dans la résine - Usage intérieur et/ou extérieur IP65 - Fréquence 13,56 MHz - Distance de lecture de 1 à 3 cm - Lecture du MIFARE CSN, Ultralight et Desfire - LED d'indication et signal acoustique - Indice de protection IP66 - Carte et badges MIFARE 13,56 MHz 		
T MTPXBK-RS-MF	Lecteur Mifare 13,56 MHz saillie en ABS noir IP 65 (Bus RS-485)	92 x 50 x 25	
	 <p>Clavier codé/lecteur de proximité 13,56MHz avec sortie RS485</p> <p>Clavier à codes/lecteur de proximité 13,56MHz avec sortie Bus RS485 géré par les centrales WS4 :</p> <ul style="list-style-type: none"> - Boîtier en ABS noir - Usage intérieur et/ou extérieur IP65 - Face avant avec touches métalliques rétroéclairées - Pose en saillie - Buzzer (on/off), LEDs (rouge et verte) et autoprotection gérés par la centrale 		
T MTPADPBK-RS-MF	Lecteur double technologie Mifare 13,56MHz clavier saillie ABS IP65 (Bus RS-485)	93 x 50 x 26	

Un écran d'accueil complet avec supervision de l'état du système.

Contrôle depuis Internet de n'importe quel endroit et avec votre support préféré : portable, tablette ou ordinateur

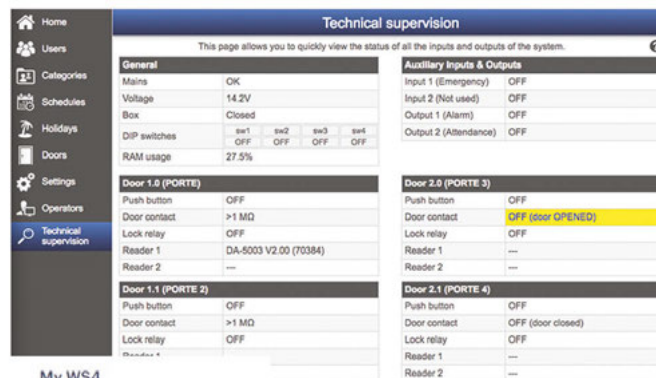

Un écran de supervision technique clair et intuitif

- Général
- Pour chaque porte
- Pour les entrées et sorties

My WS4
Me connecter à mon contrôleur WS4

Cette page vous permet d'atteindre un WS4 connecté à internet.
Pour joindre votre WS4, introduisez son numéro de série ci-dessous et ensuite votre nom d'utilisateur et votre mot de passe.

Accès à distance sécurisé





CONTRÔLE D'ACCÈS

CLAVIERS À CODES

La gamme de claviers T SEC propose une grande variété de modèles permettant de répondre à la plupart des configurations. De nombreuses finitions sont disponibles en aluminium, en inox ou en ABS. Les caractéristiques varient en fonction des modèles :





- Aluminium épaisseur 4 mm ou aluminium moulé
- ZAMAC ou ABS
- Avec ou sans trou T25
- Touches rétro-éclairées plastiques ou métalliques
- Relais NO/NF paramétrables
- Pose en saillie ou encastrée
- Alimentation 12-24 V ac/dc



Réf	Désignation	Dim H x L x P (mm)	Prix
	Clavier codé en ABS pour pose en saillie - Série 050		
	Clavier codé autonome 99 codes, en ABS blanc, pose en saillie : <ul style="list-style-type: none"> - 2 relais NO/NF paramétrables (impulsionnel/bistable) - Touches plastiques rétroéclairées - Contact anti-arrachement - Alimentation 12-24 V ac/dc de type TALM 		
T SEC 050	Clavier à codes 99 codes, 2 relais. ABS et touches en plastique	120 x 90 x 45	
	Clavier codé en ZAMAC pour pose en saillie - Série 100		
	Clavier codé autonome 99 codes, en Zamac moulé, pose en saillie : <ul style="list-style-type: none"> - 2 relais NO/NF paramétrables (impulsionnel/bistable) - Touches métalliques rétroéclairées - Contact anti-arrachement - Alimentation 12-24 V ac/dc de type TALM 		
T SEC 100	Clavier à codes 99 codes, 2 relais. Zamac et touches métalliques	120 x 90 x 45	
	Clavier codé en INOX pour pose en saillie - série 100		
	Clavier codé autonome 99 codes, en boîtier INOX, pose en saillie : <ul style="list-style-type: none"> - 2 relais NO/NF paramétrables (impulsionnel/bistable) - Touches métalliques rétroéclairées - Contact anti-arrachement - Alimentation 12-24 V ac/dc de type TALM 		
T SEC 100/I	Clavier à codes 99 codes, 2 relais. Inox avec touches métalliques	114 x 92 x 47	

CONTRÔLE D'ACCÈS

CLAVIERS À CODES

Réf	Désignation	Dim H x L x P (mm)	Prix
	<p>Clavier codé en ZAMAC pour pose en saillie - série MINI</p> <p>Clavier codé autonome :</p> <ul style="list-style-type: none"> - 99 codes et 2 sorties dont une sur relais NO/NF paramétrable (impulsionnel/bistable) et une deuxième transistorisée - Boîtier en Zamac moulé de dimensions réduites - Touches métalliques rétroéclairées - Pose en saillie avec contact anti-arrachement - Alimentation 12-24 V ac/dc de type TALM 		
T SEC MINI	Clavier à codes 99 codes, 2 relais. Zamac et touches métalliques	92 x 51 x 25	
	<p>Clavier codé en ALUMINIUM pour pose en encastré - série 300</p> <p>Clavier codé autonome, 99 codes :</p> <ul style="list-style-type: none"> - 2 relais NO/NF paramétrables (impulsionnel/bistable) - Façade en aluminium anodisé naturel anti-vandales d'épaisseur 4 mm - Réserve T25 pour canon PTT ou lecteur VIGIK® - Obturateur fourni monté - Bouton porte en inox - Touches métalliques rétroéclairées affleurantes étanches - Vis anti-vandales de type inviolables - Alimentation 12-24 V ac/dc de type TALM 		
T SEC 303E	Clavier à codes 99 codes, 2 relais. Aluminium avec touches métalliques	178 x 110 x 40 Façade : 178 x 110 x 5 Encast : 158 x 90 x 35	
T CC 333	Cadre saillie alu pour TSEC303E	181 x 113 x 65	
	<p>Clavier codé en INOX pour pose en encastré - série 400</p> <p>Clavier codé autonome, 99 codes :</p> <ul style="list-style-type: none"> - 2 relais NO/NF paramétrables (impulsionnel/bistable) - Façade en INOX anti-vandales d'épaisseur 2,5 mm - Réserve T25 pour canon PTT ou lecteur VIGIK® - Obturateur fourni monté - Bouton porte en inox - Touches métalliques rétroéclairées affleurantes étanches - Vis anti-vandales de type inviolables - Alimentation 12-24 V ac/dc de type TALM 		
T SEC 403E	Clavier à codes 99 codes, 2 relais. Inox avec touches métalliques	178 x 110 x 38 Façade : 178 x 110 x 2,5 Encast : 158 x 90 x 35	
T CC 443	Cadre saillie inox pour TSEC403E	181 x 115 x 64	
	<p>Relais et protection</p> <p>Relais 12 Vcc/Vca 10A (NO/NF) et kit de protection diode et varistance</p>		
U TRL 12	Relais 12 Vcc/Vca 10A (NO/NF)	25 x 35 x 40	
T KIT PRO	Kit de protection (varistance/diode) pour ventouse et gâches	2 x 105 x 150	

CONTRÔLE D'ACCÈS

CLAVIERS À CODES

Réf	Désignation	Dim H x L x P (mm)	Prix	
	 <h3>Claviers codés pose encastrée ou saillie - série 600 HAUSSMANN sans centrale</h3> <p>Claviers codés 2 relais à poser en saillie ou en encastré :</p> <ul style="list-style-type: none"> - Facade en aluminium de faible épaisseur - 30 codes de 4 à 8 termes - Grandes touches Diam 16, rétro-éclairées bleu avec inscription en braille - Bouton porte pour raccordement d'une horloge externe (non incluse) - Buzzer signal sonore et led d'information, vert : autorisé, rouge : interdit - 2 relais, temporisation des relais de 0,2 à 99 secondes - Pré-percée T25 avec cache - Raccordement possible à un bloc GSM avec une centrale T HEXA C14/A - Alimentation 12-24 V ac/dc de type TALM 			
T SEC 600/E	Clavier codé 2 relais à encastrer	270 x 120 x 70 Encast : 244 x 95 x 45		
T SEC 600/S	Clavier codé 2 relais saillie	270 x 119 x 25		

	 <h3>Claviers codés pose encastrée ou saillie - série 700 HAUSSMANN avec centrale</h3> <p>Claviers codés 2 relais à poser en saillie ou en encastré avec centrale de contrôle d'accès T HEXA-LIGHT 2 :</p> <ul style="list-style-type: none"> - Facade en aluminium de faible épaisseur - 30 codes de 4 à 8 termes - Grandes touches Diam 16, rétro-éclairées bleu avec inscription en braille - Bouton porte pour raccordement d'une horloge externe (non incluse) - Buzzer signal sonore et led d'information, vert : autorisé, rouge : interdit - 2 relais, temporisation des relais de 0,2 à 99 secondes - Centrale T HEXA-LIGHT2 incluse - Alimentation 12-24 V ac/dc de type TALM 			
T SEC 700/E	Clavier codés 2 relais à encastrer avec centrale THEXALIGHT2	270 x 120 x 24 Encast : 244 x 95 x 45		
T SEC 700/S	Clavier codés 2 relais à poser en saillie avec centrale THEXALIGHT2	270 x 119 x 25		

	 <h3>Alimentations pour claviers</h3> <p>Alimentations modulaires 12 Vcc</p> <ul style="list-style-type: none"> - Modèles 1,25, 2 et 4,5 A - Tension de sortie réglable de 11,5 V à 13,5 V - Boîtier Rail DIN 1, 2 ou 3 modules 			
T ALM 1012/1	Alimentation modulaire 12 Vcc 1,25 A, 1 module DIN	93 x 18 x 59		
T ALM 2012/2	Alimentation modulaire 12 Vcc 2.0 A, 2 modules DIN	90 x 35 x 59		
T ALM 4512/3	Alimentation modulaire 12 Vcc 4.5 A, 3 modules DIN	90 x 53 x 59		

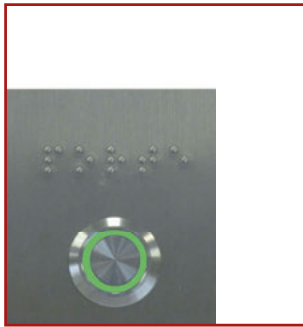

ACCESSOIRES

Boutons poussoirs, boîtiers	Page	132
Alimentations	Page	135
Ventouses et bandeaux	Page	136
Serrures et gâches	Page	137
Gel d'étanchéité	Page	138
Nettoyant Inox	Page	139

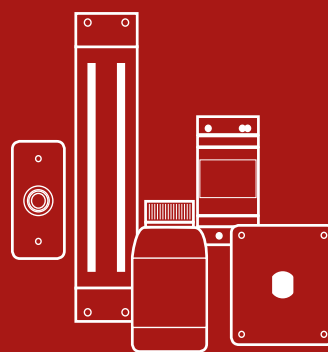

ACCESSOIRES

BOUTONS POUSSOIRS ET BOITIERS

Les boutons poussoirs sont disponibles sous différentes formes :

- Boutons seuls, lumineux ou non
- Montés sur une plaque en inox gravée "porte" en lettre et en braille
- Raccordables au module 1-SHD-NH-001 norme accessibilité



Schéma avec une ventouse ou gâche à rupture



Tableau de raccordement matériels

Type de centrale	Entrée bouton poussoir		Sortie relais de commande		
	BP+	BP-	Commun	Repos (Ventouse)	Travail (Gâche)
Centrales PROXIMAN	BP+	BP-	Com	NF	NO
Claviers T SEC	BP1 ou BP+	Gnd	C	NF	NO
Tempo U AN7015/A	E	0	C	R	T
Centrale T HEXA C14/A	BP1	-	C	R	T
Centrale T HEXA C24	8	9	10	11	12
Centrale T HEXA C34/A	17	18	C	R	T
Centrale T HEXA LT2	BP	-	C	R	T

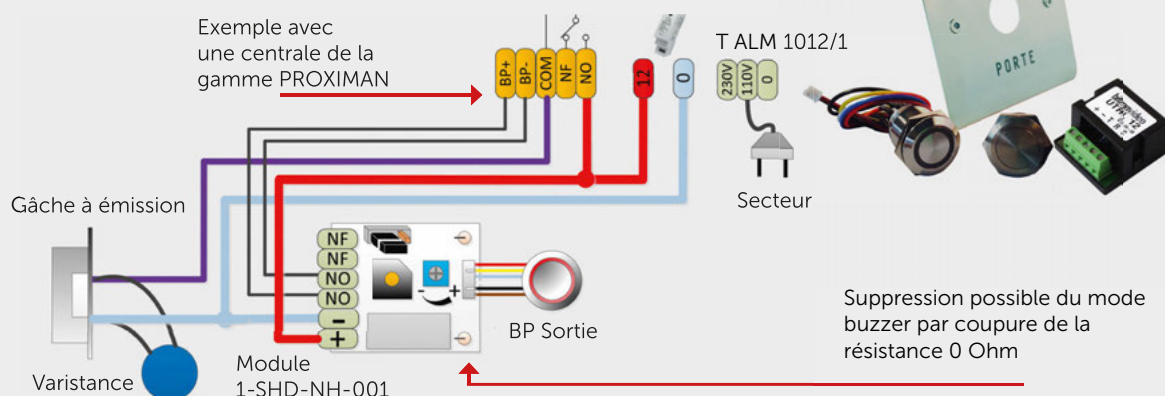
Tableau d'assemblage des boutons poussoirs

Références	Désignation	T XBPNO/NFE	1-SHD-NH-001	T FAC 07/B	T APT 07/A	T FAC 03/B	T APT 03/A
T T 071/NH	BP NO/NF éclairé sur façade 85 x 85 mm norme accessibilité	✓	✓	✓	Pose saillie		
T T 071/E	BP NO/NF éclairé sur façade 85 x 85 mm	✓		✓	Pose saillie		
T T 031/NH	BP NO/NF éclairé sur façade 85 x 40 mm norme accessibilité	✓	✓			✓	
T T 031/E	BP NO/NF éclairé sur façade 85 x 40 mm	✓				✓	
T T 031/SA	BP NO/NF éclairé sur façade 85 x 40 mm saillie	✓				✓	✓
T T 031/NHSA	BP NO/NF éclairé sur façade 85 x 40 mm norme accessibilité saillie	✓	✓			✓	✓

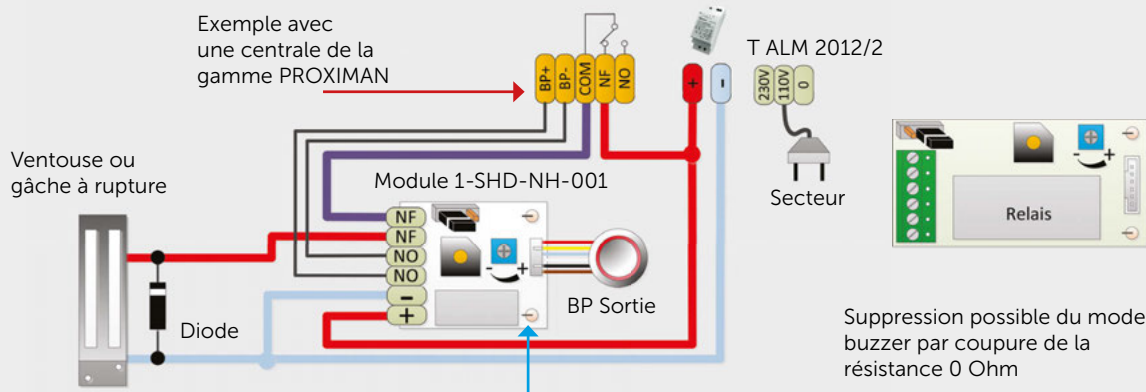
ACCESSOIRES

BOUTONS POUSSOIRS ET BOITIERS





Réf	Désignation	Dim H x L x P (mm)	Prix
 <p>Boutons poussoirs de sortie sur façade INOX de 85 x 40 mm</p> <p>Boutons-poussoirs éclairés sur façade en inox de 85 x 40 mm d'épaisseur 1,5 mm :</p> <ul style="list-style-type: none"> - Bouton NO/NF éclairé - Fonctionnent en autonome ou raccordés à une centrale de contrôle d'accès - Pose en saillie ou encastrée - Conforme à la loi accessibilité en version NH - Alimentation 12 Vcc de type TALM 			
TT 03I/NH	Bouton NO/NF éclairé Norme handicap avec façade inox 40x85 mm	85 x 40 x 45 Façade : 85 x 40 x 1.5 Encast : 25 x 25 x 52	
TT 03I/SA	Bouton saillie NO/NF éclairé avec façade inox 40x85 mm	88 x 43 x 52 Façade : 85 x 40 x 1.5	
TT 03I/NHSA	Bouton saillie NO/NF éclairé Norme handicap avec façade inox 40x85 mm	88 x 43 x 43 Façade : 85 x 40 x 1.5	
TT 03I/E	Bouton NO/NF éclairé avec façade inox 40x85 mm	85 x 40 x 2 Encast : 25 x 25 x 52	
T APT 03/A	Boîtier inox saillie pour TFAC03/B, TT03I/E et TT03I/NH 40x85mm	87 x 42 x 49	

 <p>Boutons poussoirs de sortie sur façade INOX de 85 x 85 mm</p> <p>Boutons-poussoirs éclairés sur façade en inox de 85 x 85 mm d'épaisseur 1,5 mm :</p> <ul style="list-style-type: none"> - Bouton NO/NF éclairé - Fonctionnent en autonome ou raccordés à une centrale de contrôle d'accès - Pose en encastré - Conforme à la loi accessibilité en version NH - Alimentation 12 Vcc de type TALM 			
TT 07I/NH	Bouton NO/NF éclairé Norme handicap avec façade inox 85x85 mm	85 x 85 x 47 Façade : 85 x 85 x 1.5 Encast : 25 x 25 x 45	
TT 07I/E	Bouton NO/NF éclairé avec façade inox 85x85 mm	85 x 85 x 47 Façade : 85 x 85 x 1.5 Encast : 25 x 25 x 45	
T APT 07/A	Boîtier saillie inox pour TFAC07/B, TT07I/E, TT07I/NH et TFACVGK	87 x 87 x 52	

 <p>Éléments constitutifs des boutons poussoirs TT 03I et TT 07I</p> <p>Boutons-poussoirs seuls, façades, boîtier saillie et module accessibilité</p>			
T XBP NO/NFE	Bouton poussoir inox NO/NF éclairé bi-couleur (Orange/Vert)	20 x 20 x 30	
T XBP NO/NF	Bouton poussoir inox NO/NF	20 x 20 x 30	
T FAC 03/B	Façade inox 1.5 mm pour bouton de sortie gravée PORTE + braille (40x85mm)	85 x 40 x 1.5	
T FAC 07/B	Façade inox 1.5 mm pour bouton de sortie gravée PORTE + braille (85x85 mm)	85 x 85 x 1.5	

ACCESSOIRES

BOUTONS POUSSOIRS ET BOITIERS

Réf	Désignation	Dim H x L x P (mm)	Prix
	<p>Bouton poussoir de sortie sans contact en saillie</p> <p>Bouton poussoir en saillie sans contact NO ou NF :</p> <ul style="list-style-type: none"> - Corps en ZAMAC - Eclairage rouge au repos et vert lors de la commande avec signal sonore par buzzer - Usage intérieur - Alimentation 12/24 Vcc 		
T BP/SAIL/IR	Bouton de sortie ZAMAC saillie sans contact avec signaux sonores et lumineux	92 x 51 x 25	
	<p>Bouton poussoir de sortie ZAMAC en saillie</p> <p>Bouton poussoir en saillie sensitif NO ou NF :</p> <ul style="list-style-type: none"> - Corps en ZAMAC et poussoir en inox - Eclairage rouge au repos et vert lors de la commande avec signal sonore par buzzer - Usage intérieur - Alimentation 12/24 Vcc 		
T BP/SAILLIE	Bouton ZAMAC saillie sensitif avec signal sonore et lumineux	92 x 51 x 25	
	Contact à clé mécanique type PTT		
U T25 C	Contact à clé PTT-EDF chromé, rotation 6°	25 x 30 x 40	
	<p>Façade et cadre de mise en saillie pour lecteur T25 et centrale light</p> <p>Façade en inox 316 L (entraxe 60 mm, pot électrique) et cadre de mise en saillie en inox pour lecteur T25 ou centrale Vigik mono-porte</p>		
T FACVGK	Façade en inox 1.5 mm avec perçage au diamètre T25 (85x85 mm)	85 x 85 x 1.5	
T APT 07/A	Boîtier saillie inox pour TFAC07/B, TT07I/E, TT07I/NH et TFACVGK	87 x 87 x 52	
	<p>Boîtier et cadre de mise en saillie pour lecteur T25</p> <p>Boîtier en inox 316L à encastrer et cadre de mise en saillie en inox pour lecteur T25 seul</p>		
T T 30/I	Boîtier inox à encastrer format T25	110 x 110 x 35 Façade : 110 x 110 x 2.5 Encast : 95 x 95 x 32	
T AP PROX	Boîtier inox de pose saillie TT30/I, UAV151/E57, THEXA PROX	113 x 113 x 52	
	<p>Flexibles de liaison</p> <p>Flexibles en inox pour passage de courant sur les vantaux mobiles</p>		
T FP 30	Flexible inox 30 cm à embouts plastiques	10 x 10 x 315	
T FM 50	Flexible inox 50 cm à embouts inox	10 x 10 x 552	

ACCESSOIRES

ALIMENTATIONS, TEMPORISATEUR ET PROTECTION



Alimentations modulaires 12 Vcc de 1.25 à 4.5 A tout équipement



Gamme d'alimentations modulaires à haut rendement et faible consommation à vide :

- Tension de sortie réglable de 11.5 V à 13.5 V
- Boîtier Rail DIN :
- 1.25 A - 1 module
- 2 A - 2 modules
- 4.5 A - 3 modules
- Temporisateur et kit de protection

T ALM 1012/1	Alimentation modulaire 12 Vcc 1,25 A, 1 module DIN	93 x 18 x 59
T ALM 2012/2	Alimentation modulaire 12 Vcc 2.0 A, 2 modules DIN	90 x 35 x 59
T ALM 4512/3	Alimentation modulaire 12 Vcc 4.5 A, 3 modules DIN	90 x 53 x 59

ACCESSOIRES

VENTOUSES ET BANDEAUX À VENTOUSE

Réf	Désignation	Dim H x L x P (mm)	Prix
 <h3>Ventouses électromagnétiques</h3> <p>Ventouses électromagnétiques à encastrer ou en saillie de 300 à 600 kg et accessoires de pose</p>			
T VM 300	Ventouse 300 Kg à encastrer. 12-24 Vcc	226 x 38 x 26	
T VM 300SA	Ventouse 300 Kg saillie 12-24 Vcc	250 x 48 x 26	
T VM 600SA	Ventouse 600 Kg saillie 12-24 Vcc	48 x 72 x 268	
T VAML1	Equerre réglable en L. TVM300SA	29 x 48 x 250	
T VAML2	Equerre réglable en L. TVM600SA	44 x 72 x 265	
T VAMZ1	Equerre réglable en L. TVM300SA	183 x 50 x 70	
T VAMZ2	Equerre réglable en Z. TVM600SA	71 x 71 x 265	

 <h3>Bandeau aluminium à ventouses</h3> <p>Bandeaux en aluminium équipés de 1 ou 2 ventouses suivant sa longueur de 400 à 2 500 mm. Alimentation 12 /24 Vcc sous 1 A de type TALM</p>			
T BANV-0400	Poignée avec 1 ventouse de 300 kg. Aluminium satiné. 12-24 Vcc 1A	400 x 90 x 64	
T BANV-2500	Bandeau avec 2 ventouses de 300 kg. Aluminium satiné. 12-24 Vcc 1A	2500 x 90 x 64	

 <h3>Alimentation secourue, temporisation et protection</h3> <p>Alimentation secourue 12 Vcc sans batterie, temporisateur de gâche et kit de protection pour ventouses et gâches électriques</p>			
U AN 7072/B	Alimentation secourue 12 Vcc-3A (batteries UBAT126 non incluses)	83 x 255 x 255	
U BAT 126	Batterie 12 volts 7Ah	100 x 65 x 152	
U AN 7015/A	Temporisateur de gâche réglable de 1 à 60 sec (12-24 Vca/Vcc)	68 x 40 x 16	
T KIT PRO	Kit de protection (varistance/diode) pour ventouse et gâches	2 x 105 x 150	

ACCESSOIRES

SERRURES ET GÂCHES

Réf	Désignation	Dim H x L x P (mm)	Prix
	Serrures électriques		
	Serrures électriques réversibles avec 1 ou 2 canons. Alimentation 12 Vca		
U 5011/1Z	Serrure électrique réversible saillie 2 canons	105 x 140 x 35	
U 5013/1Z	Serrure électrique réversible saillie 1 canon	105 x 140 x 35	

	Gâches électriques à encastrer à émission de courant		
	Gâches électriques à encastrer, à émission avec ou sans mémoire, avec ou sans empénage réglable		
T CV 24 EL	Gâche émission à mémoire et blocage 12 Vca	250 x 25 x 31 Façade : 250 x 25 x 3 Encast : 90 x 20 x 28	
T CV 24 L	Gâche émission à mémoire 12 Vca	250 x 25 x 31 Façade : 250 x 25 x 3 Encast : 90 x 20 x 28	
T CV 14 L/DC	Gâche émission 12 Vcc têtière alu longue	250 x 25 x 31 Façade : 250 x 25 x 3 Encast : 90 x 20 x 28	
T CV 24 DC	Gâche émission 12 Vcc têtière alu courte à mémoire	159 x 25 x 31 Façade : 159 x 25 x 3 Encast : 92 x 20 x 28	

Utilisation des gâches électriques à émission de courant

Références	Désignation	Tension	Têtière	Blocage	Mémoire/ 2 temps
T CV 24 EL	750mA en courant alternatif.	12 Vca	Longue	Oui	Oui
T CV 24 L	750mA en courant alternatif.	12 Vca	Longue	Non	Oui
T CV 14 L/DC	300mA en courant continu. Pour kits SOUL et systèmes GB2/G2P	12 Vcc	Longue	Non	Non
T CV 24 DC	300mA en courant continu. Pour kits SOUL	12 Vcc	Courte	Non	Oui

	Gâche électrique à encastrer à rupture de courant		
	Gâche électrique à encastrer à rupture avec empénage réglable		
T CV 34 DC/EP	Gâche rupture 12 Vcc empénage réglable têtière courte	110 x 25 x 31 Façade : 0 x 0 x 3 Encast : 68 x 20 x 28	

	Gâche électrique en applique		
	Gâche électrique en applique réversible droite/gauche, têtière double empénage. A mémoire. Alimentation 6 à 12 Vcc/Vca		
U 6080/1	Gâche électrique en applique réversible. A mémoire, 6 à 12Vcc/Vca	120 x 53 x 53	

ACCESSOIRES

GEL D'ÉTANCHÉITÉ

Réf	Désignation	Dim H x L x P (mm)	Prix
 <p>Gel d'étanchéité " SEAL-BIT-2 "</p> <p>Gel d'étanchéité SEAL BIT-2 bi-composants en bidon ou mono-composant en cartouche</p>			
G SEAL BIT 2/P	Gel d'étanchéité bi-composants 2 x 0,5 litre	100 x 180 x 209	
G SEAL BIT/P	Gel d'étanchéité SEAL-BIT mono-composant en cartouche (pistolet) de 280 ml	50 x 50 x 230	

Gel d'ÉTANCHÉITÉ : SEAL BIT-2

- La solution efficace et simple aux problèmes de connexions réalisées dans des conditions ambiantes d'extrême humidité
- SEAL-BIT-2 est un gel silicone bi-composant (A+B) vulcanisable à température ambiante pour connexions extérieures en basse tension (jusqu'à 1 Kv)



En cartouche ou en bidon



Mise en oeuvre du bi-composant



1 Verser le composant **A**



2 Verser le composant **B**



3 Mélanger pendant 15-30 sec. max.



4 Couler le produit dans un délai de 1 mn max.



5 A 30°C, le produit se transforme en gel en 3 minutes environ

ACCESSOIRES

ENTRETIEN DE L'INOX

Réf	Désignation	Dim H x L x P (mm)	Prix
	 <p>Produit de nettoyage des surfaces INOX</p> <p>Ensemble de traitement contenant :</p> <ul style="list-style-type: none"> - 1 flacon de solution A pour éliminer les contaminants et les traces - 1 flacon de solution B qui assure une couche protectrice - 1 éponge spéciale - 1 paire de gants 		
G SAUV-INOX	Kit de nettoyage et d'entretien de l'inox		

Comment entretenir l'inox des platines de rue et autres équipements en inox (boîtiers, visières, boîtiers de mise en saillie, boutons poussoir ...)

Le plus efficace est de débarrasser régulièrement l'inox de ses agresseurs (poussières, pollution, embruns etc...), surtout en bord de mer et de piscine, comme le font les marins sur les bateaux.

Pour cela, un nettoyage avec de l'eau savonneuse très peu concentrée ou un peu de liquide vaisselle et un chiffon doux ou une éponge reste la solution.

Cette opération doit être effectuée sans abondance d'eau afin d'éviter la pénétration d'humidité dans l'électronique.

Si cet entretien n'est pas réalisé régulièrement, l'INOX va provoquer l'électrolyse des autres métaux contenus dans ces dépôts, et accélérer l'aspect rouillé en surface.

Nettoyage de l'inox



1
Versez **SOLUTION A** sur la partie blanche de l'éponge



2
Enduisez la surface à traiter et laissez agir quelques minutes



3
Frottez la surface à traiter pour éliminer les tâches et traces

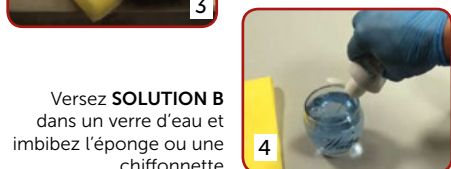

4
Versez **SOLUTION B** dans un verre d'eau et imbinez l'éponge ou une chiffonnette

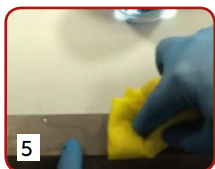

5
Nettoyez et repassez la surface traitée

Ce n'est pas l'inox qui rouille

Dans le cas où des taches apparaissent ou que l'inox devient terne (**taches de thé**), la solution SAUV-INOX permet de désoxyder l'inox et de le repasser simplement et efficacement afin qu'il retrouve son aspect d'origine.



Avant

Après

MAINTENANCE



Réf	Désignation	Prix	Réf	Désignation	Prix
Produits de SAV			Système GOLMAR BUS GB2		
1-BP-ARROW/GW	Bouton Inox gravé "Flèche"		G CV ANEXA/10	Interface 10 boutons poussoir pour platines GTV62/xxx- GTX62/xxx	
1-BP-ARROW/RW	Bouton Inox gravé "Flèche"		Anciens systèmes GOLMAR - BUS V2PLUS - PLUS - SECURV2PLUS - 2PLUS		
1-BP-BELL	Bouton Inox gravé "Cloche"		G CD V2PLUS/TP	Convertisseur BUS Plus/V2 Plus	
1-CO-AFF-VERT	Afficheur vert pour platine digitale HEXACT		G D4L/V2PLUS	Répartiteur vidéo 4 directions V2Plus	
1-CO-DEF-HEXA2	Electronique défilement pour platine Hexact - Installation avec décodeur		G D6L/PLUS/2H	Répartiteur vidéo 6 directions BUS plus	
1-CO-AFF-BLEU	Afficheur bleu pour platine digitale HEXACT		G EL 500 SE	Module de gestion 1 porte/8 poussoirs	
1-EOZ-CLAV-AXL	Clavier 12 touches rétro-éclairé pour platines G TO62xx		G EL 500V2P/R	Module de gestion 8 BP (SECURV2PLUS rénovation)	
1-FD-AFF-BLEU	Afficheur bleu pour platines digitales autonomes et PROXIMAN		G EL 500 V2PLUS	Module de gestion 8 poussoirs (V2P)	
1-FD-AFFI-GRAPH	Afficheur graphique pour platine GTO1005V/GR		G EL 516	Module 15 poussoirs supplémentaires	
1-FD-EL-0153	Electronique défilement platines autonomes U AV 0153, U AV 0163 et GTO 62xx/PRA		G EL 520	Groupe audio avec gestion 8 poussoirs	
1-FD-EL-0154	Electronique défilement pour platine gérée PC Proximan pour platines U AV 0154,		G EL 531	Groupe audio-vidéo couleur avec leds blanches d'éclairage	
1-FD-EL-PLAT	Carte électronique défilement pour platine PLATEL UAV0155/001		G EL 540	Groupe audio BUS PLUS	
1-FD-EL-GTO1005	Electronique défilement pour platine GTO1005V		G EL 555	Groupe audio (4+N)	
1-FD-LIM-250	Limande(250 mm) connection groupe audio-vidéo/électronique		G EL 562	Module paire torsadée pour moniteurs TEKNA/ PLATEA	
1-FD-MEM-0153	Mémoire débouchable platines autonomes U AV 0153, U AV 0163 et G TO 6200/PRA		G EL 564	Convertisseur vidéo Coax/Paire torsadée	
1-SHD-NH-001	Module électronique pour TT 03I/NH, TT 03I/ NHSA et TT 07I/NH		G FA/PLUS	Alimentation 18Vcc, 72Va, 10 DIN (50 postes)	
G RAP 610D	Cordon de 20 cm pour G EL610D (ensemble de plusieurs colonnes)		G FA/PLUS/C	Alimentation 18Vcc, 30VA, 6 DIN (18 postes)	
G VIS SOUL	Visière pour platine de kit vidéo SOUL 1, 2 et 4 boutons		G FA/V2PLUS	Alimentation 25,5 Vcc, 30VA, 6 DIN	
U AV 1407/102	Décodeur EuroBus a intégrer dans les combiné UAV1407/004 (€-BUS)		G FA 805	Alimentation 18Vcc/12Vca, 25VA, 6 DIN	
U AV 1423/011	Etrier pour moniteur T-LINE (B-FAST)		G MC/V2PLUS	Multiplexeur multi-colonnes (V2 Plus)	
U XBP INOX/19	Bouton poussoir inox NO (diamètre 19 mm)		G PI/STADIO	Poussoir avec porte-étiquettepour platine STADIO	
U XEX 6TM	Carte clavier codé 99 codes (touche métal)		G RC/SZENA	Etrier pour moniteur SZENA PLUS	
U X KTM/I	Clavier 12 touches interface défilement et joint d'étanchéité		G RD/V2PLUS	Répéteur de signal V2PLUS	
Makrolons			G SAR 1224	Relais 12/24 Vcc	
1-EL-MAK-4181	Makrolon pour fenêtre caméra pour platines U AV 4181/xxx		G SAR 2PLUS	Relais 18 Vcc pour installation V2 Plus	
1-EL-MAK-AFF	Makrolon pour fenêtre afficheur pour platines GTO 6200/xxx		G SZENA/PLUS	Moniteur mains libres SZENA PLUS couleur	
1-EL-MAK-GTV62	Makrolon pour fenêtre caméra pour platines G TV 62/xxx		G T 5822VD	Combiné audio TEKNA (V2 Plus) + réglages du niveau d'appel	
1-FD-MAK-0163	Makrolon pour fenêtre caméra platine UAV0163, UAV0164, UAD4110/V		G T 5823VD	Combiné audio TEKNA V2 Plus + réglages, spécial rénovation	
1-FD-MAK-PLAT	Makrolon pour fenêtre afficheur graphique pour platine U AV 0155/001		G TEKNA S PLUS	Moniteur vidéo couleur TEKNA PLUS (BUS PLUS) + étrier	
1-FD-MAK-GTO	Makrolon pour fenêtre caméra pour platines G TO 1005V, G TO 2002 et G TO 2003		G TEKNA V2P/C	Moniteur vidéo couleur TEKNA V2P (V2Plus) 2 fils non polarisés	
			G TO 100 5V/C	Platine digitale inox autonome ou gérée (PROXIMAN) (V2PLUS)	
			G TO 2002 V/C	Platine digitale à défilement de noms inox 2.5 mm vidéo (SecurV2P) avec clavier	
			G TO 2003 V/C	Platine digitale vidéo (SecurV2P) avec clavier	
			U AD 4002V/C	Platine digitale à défilement de noms inox 2.5 mm vidéo (SecurV2P) avec clavier	
			U AV 0151/E55	Lecteur VIGIK/résidents au format T25 pour GTO1005 et UAV0151/E03-094	
			U AV 0163/I22	Boîtier saillie avec visière inox pour platines UAV 0163/I12, UAV 0164/I12, GTO	
			U AV 0163/I32	Visière montage en encastré	

MAINTENANCE



Réf	Désignation	Prix	Réf	Désignation	Prix
Anciens systèmes BITRON - SECURBUS5 - TRADITIONNEL - 1+N/4+N			Anciens systèmes de contrôle d'accès - PROXIMAN - MATRIXIA - PASSAN CENTAUR		
U AD 4110/V	Platine vidéo (4+N) à défilement de noms inox 2.5 mm		T CART/ISO	Carte de proximité format ISO 125 KHz	
U AK 5053	Alimentation 8,5 Vcc, 12 Vca/18 Vca, sortie intercom, 7 DIN (4+N)		T CLENUM	Clé application	
U AK 7513	Répartiteur vidéo 4 sorties (4+N)		T CLEPROX	Clé proximité 125 KHz ABS avec N° gravé	
U AV 0163/I12	Platine digitale à défilement de noms inox 2.5 mm vidéo (4+N) avec clavier d'app		T PA/MEM	Module mémoire pour centrale PASSAN	
U AV 0164/I12	Platine digitale à défilement de noms inox 2.5 mm vidéo (4+N) avec clavier d'app		T PA CONVIP	Interface de connexion RS232/IP pour centrales PASSAN et MATRIXIA	
U AV 1142	Alimentation 8,5 Vcc/12 Vca avec générateur d'appel, 5 DIN (4+N)		T PA LEC/PROX	Lecteur de proximité résidents inox encastré pour centrales PASSAN et MATRIXIA	
U AV 1407/003	Poste audio à combiné T LINE (4+N), appel électronique régl/exclu niveau d'appel		T PA LEC/SA2	Lecteur de proximité en aluminium massif saillie pour centrales PASSAN et MATRIXIA	
U AV 1407/E55	Module ouverture de porte automatique pour combiné audio T-LINE (4+N)		T PA LEC/SAIL	Lecteur de proximité en polymère noir saillie pour centrales PASSAN et MATRIXIA	
U AV 1423/002	Moniteur vidéo couleur (vidéo 4+N)		T PAM DONG	Dongle de protection logiciel jaune/vert pour centrale MATRIXIA	
U AV 1423/010	Etrier pour moniteur U AV 1423/002		T PAM LOG	Logiciel de gestion avec dongle jaune/vert pour centrales MATRIXIA	
U AV 3007	Amplificateur/convertisseur vidéo pour installation vidéo (4+N)		T PAP 34	Carte d'extension 2 portes (portes 3 et 4) pour centrales PASSAN et MATRIXIA	
U AV 4179/104	Groupe audio/vidéo (4+N) couleur		T PAP 56	Carte d'extension 2 portes (portes 5 et 6) pour centrales PASSAN et MATRIXIA	
U AV 4187/003	Groupe audio (4+N) pour platine HAUT-RISQUE (12 Vac) avec générateur		T PAP C	Cordon de liaison PC (RS232) pour centrales PASSAN et MATRIXIA	
U AV 4187/E10	Adaptateur de montage universel pour micro-HP UAV 4187		T PA TET/VGK	Lecteur de proximité 6fils VIGIK®/résidents T25 centrales PASSAN et MATRIXIA	
U AV 7362	Alimentation vidéo 20Vcc/12Vca (vidéo 4+N)		T TELHF	Télécommande radio bi-technologies 433 MHz - 125 KHz	
			U AV 0151/005	Centrale de contrôle d'accès VIGIK®/résidents autonome 2 portes (PROXIMAN)	
			U AV 0151/006	Centrale de contrôle d'accès VIGIK®/résidents autonome 4 portes (PROXIMAN)	

INDEX



Références	Pages	Prix	Références	Pages	Prix	Références	Pages	Prix
1-BP-ARROW/GW	140		GKAG2P/203	38		GNX3002	87	
1-BP-ARROW/RW	140		GKAG2P/204	38		GNX3002/GOLD	89	
1-BP-BELL	140		GKAG2P/205	38		GNX3025	87	
1-CO-AFF-BLEU	140		GKAG2P/206	38		GNX3110	86	
1-CO-AFF-VERT	140		GKAG2P/207	38		GNX3110/GOLD	89	
1-CO-DEF-HEXA2	140		GKAG2P/208	38		GNX3120	86	
1-EL-MAK-4181	140		GKAG2P/209	38		GNX3120/GOLD	89	
1-EL-MAK-AFF	140		GKAG2P/210	38		GNX3130	86	
1-EL-MAK-GTV62	140		GKAG2P/211	38		GNX3130/GOLD	89	
1-EOZ-CLAV-AXL	140		GKAG2P/212	38		GNX3140	86	
1-FD-AFF-BLEU	140		GKAG2P/213	38		GNX3140/GOLD	89	
1-FD-AFFI-GRAPH	140		GKAG2P/214	38		GNX3150	86	
1-FD-EL-0153	140		GKAG2P/215	38		GNX3150/GOLD	89	
1-FD-EL-0154	140		GKAG2P/216	40		GNX3301	87	
1-FD-EL-GTO1005	140		GKAG2P/217	40		GNX3301/GOLD	89	
1-FD-EL-PLAT	140		GKAG2P/218	40		GNX5110/ART7WH	30	
1-FD-LIM-250	140		GKAG2P/219	40		GNX5220/ART7WH	30	
1-FD-MAK-0163	140		GKAG2P/220	40		GNX6001	87	
1-FD-MAK-GTO	140		GKAG2P/221	40		GNX6001/GOLD	90	
1-FD-MAK-PLAT	140		GKAG2P/222	40		GNX6002	87	
1-FD-MEM-0153	140		GKAG2P/223	40		GNX6002/GOLD	90	
1-SHD-NH-001	140		GKAG2P/224	40		GNX6003	87	
ACVP227	21		GKAG2P/225	40		GNX6003/GOLD	90	
AF57/B	21		GKAG2P/226	40		GNX6004	87	
GACV/GTO62	104		GKAG2P/227	40		GNX711	88	
GACV/GTO62/BM	105		GKAG2P/228	40		GNX711/GOLD	90	
GAP/GTO62	104		GKAG2P/229	40		GNX721	88	
GAP/GTO62/BM	105		GKAG2P/230	40		GNX721/GOLD	90	
GART1	22-43		GKAG2P/231	40		GNX722	88	
GART4H/LITE	22-31-40-45		GKAG2P/232	40		GNX731	88	
GART4WH	47	NC	GKAG2P/233	40		GNX731/GOLD	90	
GART7/GPLUS	33		GKAG2P/234	40		GNX732	88	
GART7H	22-31-45		GKAG2P/235	40		GNX741	88	
GART7W/GPLUS	33		GKAG2P/236	40		GNX871	88	
GART7WH	22-31-47		GKAG2P/237	40		GNX871/GOLD	90	
GAS1220SII	25		GKAG2P/238	40		GNX872	88	
GCDEV2PLUS/TP	140		GKAG2P/239	40		GNX872/GOLD	90	
GCE/GPLUS	33		GKAG2P/240	40		GNX873	88	
GCE4M	92		GKAG2P/241	40		GNX873/GOLD	90	
GCE610	87-90		GKAG2P/242	40		GNX874	88	
GCE620	87-90		GKAG2P/243	40		GNX8741	88	
GCE630	87-90		GKAG2P/244	40		GNX876	88	
GCE640	87		GKAG2P/245	40		GNXERP/ART7H	31	
GCEV-90	92		GKAG2P/246	40		GNXERP/ART7WH	31	
GCVANEXA/10	140		GKAG2P/247	40		GPI/STADIO	140	
GD2L/G2P	49		GKAG2P/248	40		GRAP610D	140	
GD2LGB2	65		GKAG2P/249	40		GRC/SZENA	140	
GD4L/G2P	22-49		GKAG2P/250	40		GRD/G2P	22-49	
GD4L/G2P/DIN	49		GKAG2P/251	40		GRD/V2PLUS	140	
GD4L/GPLUS/POE	33		GKAG2P/252	40		GRDGB2	65	
GD4L/V2PLUS	140		GKAG2P/253	40		GRUGB2	65	
GD6L/PLUS/2H	140		GKAG2P/254	40		GS4110/ART1	24	
GDPGB2	65		GKAG2P/255	40		GS4110/TART	24	
GDPM/G2P	22-49		GKAG2P/256	40		GS4220/ART1	24	
GEL3002H	48-64-87-92		GKAG2P/257	40		GS4220/TART	24	
GEL5005E	140		GKAG2P/258	40		GS5110/ART4LITE	18	
GEL500V2P/R	140		GKAG2P/259	40		GS5110/ART7H	18	
GEL500V2PLUS	140		GKAG2P/260	40		GS5110/ART7LITE	18	
GEL516	140		GKAG2P/261	40		GS5110/ART7W	18	
GEL520	140		GKAG2P/262	40		GS5220/ART4H/L	18	
GEL531	140		GKAG2P/263	40		GS5220/ART7H	18	
GEL540	140		GKAG2P/264	40		GS5220/ART7WH	18	
GEL555	140		GKAG2P/265	40		GS5330/ART4H/L	18	
GEL562	140		GKAG2P/266	40		GS5330/ART7H	18	
GEL564	140		GKAG2P/267	40		GS5440/ART4H/L	18	
GEL610A	78		GKAG2P/268	40		GS5440/ART7H	18	
GEL610D	86-91		GKAG2P/269	40		GSAR/G2P	48	
GEL632/G2P	48		GKAG2P/270	40		GSAR1224	140	
GEL632/GPLUS	33		GKAG2P/271	40		GSAR2PLUS	140	
GEL632GB2/B	64		GKAG2P/272	40		GSAUVINOX	139	
GEL642/G2P	48		GKAG2P/273	40		GSEALBIT/P	138	
GEL642GB2	64		GKAG2P/274	40		GSEALBIT2/P	138	
GEL655	78		GKAG2P/275	40		GSOB/UNI	22-31-43-45	
GFA/ART7W	22-48		GKAG2P/276	40		GSOUL/1	22	
GFA/G2P	22-48		GKAG2P/277	40		GSOUL/2	22	
GFA/G2P/LITE	24		GKAG2P/278	40		GSOUL/4	22	
GFA/GPLUS	33		GKAG2P/279	40		GSOUL/1A	24	
GFA/PLUS	140		GKAG2P/280	40		GSOUL/2A	24	
GFA/PLUS/C	140		GKAG2P/281	40		GSOUL/4A	24	
GFA/V2PLUS	140		GKAG2P/282	40		GSUPGB2A	45-47-61	
GFA133	25		GKAG2P/283	40		GSZENA/PLUS	140	
GFA805	140		GKAG2P/284	40		GT1772VD	25	
GFAGB2/B	64		GKAG2P/285	40		GT500	25-78	
GFASGB2	64		GKAG2P/286	40		GT562	63	
GGSMGB2	65		GKAG2P/287	40				
GKAG2P/203	38		GKAG2P/288	40				
GKAG2P/204	38		GKAG2P/289	40				
GKAG2P/205	38		GKAG2P/290	40				
GKAG2P/206	38		GKAG2P/291	40				
GKAG2P/207	38		GKAG2P/292	40				
GKAG2P/208	38		GKAG2P/293	40				
GKAG2P/209	38		GKAG2P/294	40				
GKAG2P/210	38		GKAG2P/295	40				
GKAG2P/211	38		GKAG2P/296	40				
GKAG2P/212	38		GKAG2P/297	40				
GKAG2P/213	38		GKAG2P/298	40				
GKAG2P/214	38		GKAG2P/299	40				
GKAG2P/215	38		GKAG2P/300	40				
GKAG2P/216	40		GKAG2P/301	40				
GKAG2P/217	40		GKAG2P/302	40				
GKAG2P/218	40		GKAG2P/303	40				
GKAG2P/219	40		GKAG2P/304	40				
GKAG2P/220	40		GKAG2P/305	40				
GKAG2P/221	40		GKAG2P/306	40				
GKAG2P/222	40		GKAG2P/307	40				
GKAG2P/223	40		GKAG2P/308	40				
GKAG2P/224	40		GKAG2P/309	40				
GKAG2P/225	40		GKAG2P/310	40				
GKAG2P/226	40		GKAG2P/311	40				
GKAG2P/227	40		GKAG2P/312	40				
GKAG2P/228	40		GKAG2P/313	40				
GKAG2P/229	40		GKAG2P/314	40				
GKAG2P/230	40		GKAG2P/315	40				
GKAG2P/231	40		GKAG2P/316	40				
GKAG2P/232	40		GKAG2P/317	40				
GKAG2P/233	40		GKAG2P/318	40				
GKAG2P/234	40		GKAG2P/319	40				
GKAG2P/235	40		GKAG2P/320	40				
GKAG2P/236	40		GKAG2P/321	40				
GKAG2P/237	40		GKAG2P/322	40				
GKAG2P/238	40		GKAG2P/323	40				
GKAG2P/239	40		GKAG2P/324	40				
GKAG2P/240	40		GKAG2P/325	40				
GKAG2P/241	40		GKAG2P/326	40				
GKAG2P/242	40		GKAG2P/327	40				
GKAG2P/243	40		GKAG2P/328	40				
GKAG2P/244	40		GKAG2P/329	40				
GKAG2P/245	40		GKAG2P/330	40				
GKAG2P/246	40		GKAG2P/331	40				
GKAG2P/247	40		GKAG2P/332	40				
GKAG2P/248	40		GKAG2P/333	40				
GKAG2P/249	40		GKAG2P/334	40				
GKAG2P/250	40		GKAG2P/335	40				
GKAG2P/251	40		GKAG2P/336	40				
GKAG2P/252	40		GKAG2P/337	40				
GKAG2P/253	40		GKAG2P/338	40				
GKAG2P/254	40		GKAG2P/339	40				
GKAG2P/255	40		GKAG2P/340	40				
GKAG2P/256	40		GKAG2P/341	40				
GKAG2P/257	40		GKAG2P/342	40				
GKAG2P/258	40		GKAG2P/343	40				
GKAG2P/259	40		GKAG2P/344	40				
GKAG2P/260	40		GKAG2P/345	40				
GKAG2P/261	40		GKAG2P/346	40				
GKAG2P/262	40		GKAG2P/347	40				
GKAG2P/263	40		GKAG2P/348	40				
GKAG2P/264	40		GKAG2P/349	40				
GKAG2P/265	40		GKAG2P/350	40				
GKAG2P/266	40		GKAG2P/351	40				
GKAG2P/267	40		GKAG2P/352	40				
GKAG2P/268	40		GKAG2P/353	40				
GKAG2P/269	40		GKAG2P/354	40				
GKAG2P/270	40		GKAG2P/355	40				
GKAG2P/271	40		GKAG2P/356	40				
GKAG2P/272	40		GKAG2P/357	40				
GKAG2P/273	40		GKAG2P/358	40				
GKAG2P/274	40		GKAG2P/359	40				
GKAG2P/275	40		GKAG2P/360	40				
GKAG2P/276	40		GKAG2P/361	40				
GKAG2P/277	40		GKAG2P/362	40				
GKAG2P/278	40		GKAG2P/363	40				
GKAG2P/279	40		GKAG2P/364	40				
GKAG2P/280	40		GKAG2P/365	40				
GKAG2P/281	40		GKAG2P/366	40				
GKAG2P/282	40		GKAG2P/367	40				
GKAG2P/283	40		GKAG2P/368	40				
GKAG2P/284	40		GKAG2P/369	40				
GKAG2P/285	40		GKAG2P/370	40				
GKAG2P/286	40		GKAG2P/371	40				
GKAG2P/287	40		GKAG2P/372	40				
GKAG2P/288	40		GKAG2P/373	40				
GKAG2P/289	40		GKAG2P/374	40				
GKAG2P/290	40		GKAG2P/375	40				
GKAG2P/291	40		GKAG2P/376	40				
GKAG2P/292	40							

INDEX



Références	Pages	Prix	Références	Pages	Prix	Références	Pages	Prix
GT5822VD	140		TCC333	128		TSEC403E	128	
GT5823VD	140		TCC443	128		TSEC600/E	129	
GTAGSET/5	22		TCLENUM	141		TSEC600/S	129	
GTART	22-38-43		TCLPROX	141		TSEC700/E	129	
GTEKNA/SPLUS	140		TCV14L/DC	25-137		TSEC700/S	129	
GTEKNAV2P/C	140		TCV24DC	22-137		TSECMINI	128	
GTF104	48-64-74-75-78		TCV24EL	137		TT03I/E	125-133	
GTO1005V/C	140		TCV24L	137		TT03I/NH	133	
GTO2002V/C	140		TCV34DC/EP	137		TT03I/NHSA	125-133	
GTO2003V/C	140		TFAC03/B	133		TT03I/SA	133	
GTO6200/BM/HEG	105		TFAC07/B	133		TT07I/E	133	
GTO6200/BM/HGB2	105		TFACVKG	109-117-123-134		TT07I/NH	125-133	
GTO6200/BM/PRA	104		TFM50	134		TT30/I	134	
GTO6200/BM/PRG	104		TFP30	134		TTLHF	141	
GTO6220/HEG	105		TGM/PEVEM	125		TVAML1	136	
GTO6220/HGB2	105		THEXA/GSM/GPRS	121		TVAML2	136	
GTO6220/LT/HEG	105		THEXA/GSM/4G	121		TVAMZ1	136	
GTO6220/LT/HGB2	105		THEXA2P	119		TVAMZ2	136	
GTO6220/LT/PRA	104		THEXA2P/C	119-121		TVM300	136	
GTO6220/LT/PRG	104		THEXAANT433	122-123		TVM300SA	136	
GTO6220/PRA	104		THEXAANT868	122		TVM600SA	136	
GTO6220/PRG	104		THEXAC14/A	119		TWS42D	125	
GTO6221/HEG	105		THEXAC14/GSM	121		TWS44D	125	
GTO6221/HGB2	105		THEXAC14/HF	119		TWS4CNV	125	
GTO6221/PRA	104		THEXAC14/ST	119		TWS4RB12E	125	
GTO6221/PRG	104		THEXAC24	119		TXBPNO/NF	133	
GTV62/101	94		THEXAC34/A	119-121		TXBPNO/NFE	133	
GTV62/102	94		THEXACASL	123		U5011/1Z	137	
GTV62/204	94		THEXACG	123		U5013/1Z	137	
GTV62/206	94		THEXACLE	117-122		U6080/1	137	
GTV62/208	94		THEXACLE/B	122		UACV101	96-101	
GTV62/210	94		THEXACLE/G	122		UACV102	96-101	
GTV62/212	94		THEXACLE/J	122		UACV103	101	
GTV62/214	94		THEXACLE/M	122		UACV104	96-101	
GTV62/216	94		THEXACLE/NB	122		UACV105	101	
GTV62/218	94		THEXACLE/NG	122		UACV106	96-101	
GTV62/220	94		THEXACLE/NR	122		UACV107	101	
GTV62/222	94		THEXACLE/NV	122		UACV108	101	
GTV62/424	95		THEXACLE/R	122		UACV109	101	
GTV62/428	95		THEXACLE/V	122		UACV110	101	
GTV62/432	95		THEXACMS3	123		UACV204	96-101	
GTV62/436	95		THEXACMS5	123		UACV206	96-101	
GTV62/440	95		THEXACVRT	123		UACV208	96-101	
GTV62/444	95		THEXACVRT/C	123		UACV210	96-101	
GTV62CL/101	95		THEXADEC/10	83		UACV212	96-101	
GTV62CL/102	95		THEXADEC/4	83		UACV214	96-101	
GTV62CL/204	95		THEXAHF/GSM	121		UACV216	96-101	
GTV62CL/206	95		THEXALEC	119		UACV218	96-101	
GTV62CL/208	95		THEXALEC/C	119-121		UACV220	96-101	
GTV62CL/210	95		THEXALT2	117		UACV222	96-101	
GTV62CL/212	95		THEXAMEM	119		UACV224	96-101	
GTV62CL/214	95		THEXAPPS	83		UACV226	96	
GTV62CL/216	95		THEXAPROG/U	123		UACV228	96-101	
GTV62CL/218	95		THEXAPROX	119		UACV420	96-101	
GTV62CL/220	95		THEXAPROX/C	119		UACV424	96-101	
GTV62CL/424	96		THEXAREC/A	122		UACV428	96-101	
GTV62CL/428	96		THEXATEL4/B	122		UACV432	96-101	
GTV62CL/432	96		THEXATEL4/J	122		UACV436	96-101	
GTX6204	103		THEXATEL4/N	122		UACV440	101	
GTX6208	103		THEXATEL4/R	122		UACV444	101	
GTX6212	103		THEXATEL4/V	122		UACV448	101	
GTX6216	103		THEXATEL433B	123		UACV452	101	
GTX6220	103		THEXATERM	117		UACV456	101	
GTX6224	103		TKITPRO	128-136		UACV460	101	
GTX6228	103		TMTPADPBKRSMF	126		UAD4002V/C	140	
GUC	87-90		TMTXPBKRSMF	126		UAD4010-2	82	
GVESTA2SEGB2/H	61		TMTTBK	125		UAD4011-2	82	
GVESTA7SEGB2/H	61		TPA/MEM	141		UAD4110/V	140	
GVISSOUL	140		TPACONVIP	141		UAEF6014	103	
HAHD4/2813B	21		TPALEC/PROX	141		UAEF6032	103	
HAHD4/3601D	21		TPALEC/SA2	141		UAEV6014	103	
HCIPO02/G2C	21		TPALEC/SA1L	141		UAEV6032	103	
HCIPO04/G2C	21		TPAMDONG	141		UAK5053	75-140	
TALM1012/1	21-109-115-117-135		TPAMLOG	141		UAK5087	74-81-83	
TALM2012/2	21-109-115-117-135		TPAP34	141		UAK5343	74-75	
TALM4512/3	129-135		TPAP56	141		UAK7076/102	74-100	
TAPPROX	134		TPAPC	141		UAK7076/204	74-100	
TAPT03/A	133		TPATET/VGK	141		UAK7091	74	
TAPT07/A	109-117-123-133-134		TPBX1EMS50	125		UAK7112/001	74	
TBANV0400	136		TPBX2MS50	125		UAK7167/001	74	
TBANV2500	136		TSEC050	127		UAK7513	140	
TBP/SAIL/IR	134		TSEC100	127		UAN7015/A	74-75-136	
TBP/SAILLIE	134		TSEC100/I	127		UAN7072/B	136	
TCART/ISO	141		TSEC303E	128		UAN7759	43-45-47-61-63	

INDEX



Références	Pages	Prix	Références	Pages	Prix	Références	Pages	Prix
UAN775	74-75		UAV0154/I11	80		URC1AC	102	
UAP1001	96-101		UAV0154/I14	80		URC26	102	
UAP1002	96-101		UAV0163/I12	140		URC2AC	102	
UAP1003	101		UAV0163/I22	140		URC31A	102	
UAP1004	96-101		UAV0163/I32	140		URC31A/OR	102	
UAP1005	101		UAV0164/I12	140		URC31B	102	
UAP1006	96-101		UAV1142	75-140		URC38	102	
UAP1007	101		UAV1407/003	75-140		URC39	102	
UAP1008	101		UAV1407/004	74-81-83		URC39A	102	
UAP1009	101		UAV1407/010	6		URC40	102	
UAP1010	101		UAV1407/102	140		URC40PC	102	
UAP2004	96-101		UAV1407/E52	74-81-83		URC41	102	
UAP2006	96-101		UAV1407/E55	141		URC41PC	102	
UAP2008	96-101		UAV1423/002	141		URC47C	102	
UAP2010	96-101		UAV1423/010	141		URC49C	102	
UAP2012	96-101		UAV1423/011	140		URC5	102	
UAP2014	96-101		UAV3007	141		URC5150	102	
UAP2016	96-101		UAV4179/104	141		URC70C	102	
UAP2018	96-101		UAV4187/002	74-81-82		URC71C	102	
UAP2020	96-101		UAV4187/003	75-141		URC87C	102	
UAP2022	96-101		UAV4187/E10	141		URC99	102	
UAP2024	96-101		UAV7362	141		URCOBT/I	80-82	
UAP2026	96		UBAT126	64-74-81-83-125		UT25C	134	
UAP2028	96-101		UHR1001	97		UTRL12	74-75-83-128	
UAP4020	96-101		UHR1002	97		UTRL6	74-75	
UAP4024	96-101		UHR1003	97		UTV1	103	
UAP4028	96-101		UHR1004	97		UTV2	103	
UAP4032	96-101		UHR1005	97		UXBPINOX/19	140	
UAP4036	96-101		UHR1006	97		UXEX6TM	140	
UAP4040	101		UHR1007	97		UXKTM/I	140	
UAP4044	101		UHR1008	97				
UAP4048	101		UHR1009	97				
UAP4052	101		UHR1010	97				
UAP4056	101		UHR2004	98				
UAP4060	101		UHR2006	98				
UAV0151/005	141		UHR2008	98				
UAV0151/006	141		UHR2010	98				
UAV0151/010	109		UHR2012	98				
UAV0151/013	115		UHR2014	98				
UAV0151/015	115		UHR2016	98				
UAV0151/095	109		UHR2018	98				
UAV0151/095HF	109		UHR2020	98				
UAV0151/100	109-111-115-119		UHR2022	98				
UAV0151/12	115		UHR2024	98				
UAV0151/12B	115		UHR2028	98				
UAV0151/12J	115		UHR4020	99				
UAV0151/12R	115		UHR4024	99				
UAV0151/12V	115		UHR4028	99				
UAV0151/12W	115		UHR4032	99				
UAV0151/990	115		UHR4036	99				
UAV0151/991	115		UHR4040	99				
UAV0151/DGB2	81		UHR4044	99				
UAV0151/E02A	111-114		UHR4048	100				
UAV0151/E03	111		UHR4052	100				
UAV0151/E03HF	111		UHR4056	100				
UAV0151/E05	111		UHR4060	100				
UAV0151/E06	111		UHR6060	100				
UAV0151/E11K	115		UHRCL1001	98				
UAV0151/E11P	115		UHRCL1002	98				
UAV0151/E55	140		UHRCL1003	98				
UAV0151/E56	111-114		UHRCL1004	98				
UAV0151/E57	111-114		UHRCL2004	99				
UAV0151/E58	111-114		UHRCL2006	99				
UAV0151/E83	111		UHRCL2008	99				
UAV0151/E85	111-114		UHRCL2010	99				
UAV0151/GSM87	114	NC	UHRCL2012	99				
UAV0151/IP05	114		UHRCL2014	99				
UAV0151/IP06	114		UHRCL2016	99				
UAV0151/IP08	114		UHRCL2018	99				
UAV0151/IP16	114		UHRCL2020	99				
UAV0151/IP85	114		UHRCL2022	99				
UAV0151/IP86	114		UHRCL2024	99				
UAV0151/IP87	114		UHRCL2028	99				
UAV0151/K95	109		UHRCL4020	100				
UAV0151/W1	115		UHRCL4024	100				
UAV0151/W2	115		UHRCL4028	100				
UAV0151/W3	115		UHRCL4032	100				
UAV0151/W4	115		URC114C	102				
UAV0153/I11	80		URC14A	102				
UAV0153/I12	80		URC14A/OR	102				
UAV0153/I21	80-82		URC14G	102				
UAV0153/I22	80-82		URC14G/OR	102				
UAV0153/I31	80-82		URC160A	102				
UAV0153/I32	80-82		URC166C	102				

Conditions générales de vente

Ce catalogue présente un ensemble de gammes d'antennes terrestres et satellites, d'appareils de mesures et d'accessoires. Ces produits sont disponibles en stock ou suivant le délai indiqué lors de votre devis ou de votre commande. Ce catalogue imprimé ne peut être considéré comme une offre.

DISPOSITIONS GENERALES

Les présentes Conditions Générales de Vente annulent et remplacent toutes les précédentes et sont modifiables sans préavis ; elles constituent le régime auquel sont subordonnées les ventes de produits de la Société Evicom. En conséquence, ces conditions prévalent sur toutes conditions d'achat ou documents émanant du client.

COMMANDES

La commande du client est considérée comme définitivement acceptée par Evicom, soit par confirmation écrite, soit par expédition des marchandises et après acceptation des conditions générales de vente par le client. Les études et recommandations sont faites à titre indicatif. Elles n'engagent pas la responsabilité de la Société Evicom et ne constituent pas un élément d'exécution. Il appartient à l'utilisateur, sous sa propre responsabilité, de vérifier qu'elles prennent en compte les règles générales applicables pour ce genre de réalisation et les conditions particulières d'emploi.

PRIX

Nos prix et conditions sont donnés à titre indicatif et sont modifiables sans préavis. Les produits sont facturés au tarif en vigueur au jour de la commande. Sauf conditions particulières dérogatoires, les prix des produits s'entendent en Euro hors T.V.A. et départ magasin Evicom. Pour toute facture inférieure à 300.00 € H.T., une participation aux frais administratifs et de facturation de 5.00 € H.T. sera appliquée.

LIVRAISON

Livraison en Franco de port en France Métropolitaine pour toute commande d'un montant supérieur au montant minimum en vigueur (à l'exception des lisses de longueur supérieure à 4.5 mètres). En deçà de ce montant un forfait de port sera rajouté à la commande. Les livraisons en contre remboursement seront majorées des frais de retour du règlement. Les marchandises voyagent dans tous les cas, aux risques et périls du destinataire. Le destinataire devra vérifier le bon état des matériels à l'arrivée et le cas échéant, exercer tous recours contre le transporteur selon les articles 105 et suivant du code de commerce. Toute réclamation doit être notifiée conjointement à Evicom et au transporteur dans les 3 jours suivant la livraison des produits.

Les délais de livraison sont donnés de bonne foi à titre indicatif et leur non-respect ne saurait entraîner ni annulation de commande, ni indemnité. EVICOM se réserve la possibilité d'effectuer des livraisons partielles avec facturation correspondante. En ce cas, le client ne pourra se prévaloir de l'attente du solde du matériel pour différer le paiement correspondant.

NOTA : Pour les livraisons en Corse, nous consulter.

CONFORMITE RECEPTION

Toute réclamation liée à la conformité et à la quantité des produits reçus doit être notifiée à EVICOM dans les 3 jours suivant la livraison des produits.

CONTESTATION DE LA FACTURE

Toute réclamation ou contestation concernant les factures doit être envoyée au siège social d' EVICOM dans les 8 jours suivant la réception de la facture contestée.

Le fait d'une réclamation ou contestation ne délie nullement le client de ses obligations de paiement dans les délais convenus.

PAIEMENT

Les factures sont payables au comptant. En cas de risque d'insolvabilité du client, le paiement est exigé avant la livraison. Le paiement à terme, par traite implique l'ouverture préalable d'un compte par les services comptables d'EVICOM qui sont libres de le refuser, de le réduire ou le résilier à tout moment sans préavis. Le client s'engage à retourner les effets de commerce acceptés et billets à ordre, dix jours au plus tard avant la date d'échéance au centre de traitement. Le paiement des marchandises se fera au plus tard 45 jours fin de mois. En cas de retard de paiement, des pénalités égales à 3 fois le taux d'intérêt légal s'appliqueront à compter du jour suivant la date d'échéance prévue dans le contrat. De convention expresse, le défaut de paiement à l'échéance fixée entrainera la suspension par Evicom de nouvelles livraisons, l'exigibilité immédiate de toutes les sommes dues, l'application à titre de dommages et intérêts d'une indemnité de 25% des sommes dues, pour frais de recouvrement outre les frais judiciaires. En cas de règlement anticipé, le taux d'escompte est précisé sur le recto des factures. Toutes les marchandises sont payables au lieu du siège social d'EVICOM

RETOUR DES MARCHANDISES et GARANTIE

Aucun retour ne pourra être effectué sans un ACCORD PREALABLE de RETOUR validé par Evicom. La demande doit être envoyée à Evicom en utilisant le formulaire disponible sur le site internet www.evicom.fr par fax (04 93 44 99 60)

ou mail (rma@evicom.fr).

Après retour de la confirmation de cet accord, les marchandises être expédiées à EVICOM en port payé avec l'accord de retour et une copie de la facture d'achat. Tout colis de retour non accompagné de l'accord préalable validé par Evicom sera systématiquement refusé.

• Retour de matériel neuf pour avoir :

- Pas d'abattement si le motif du retour est imputable à Evicom.
- Abattement de 15 % si livraison inférieure à 3 mois
- Abattement de 50 % si livraison comprise entre 3 et 6 mois.
- Pas de reprise si facturation supérieure à 6 mois ainsi que sur les matériels de fabrication spéciale et hors catalogue en vigueur.

Les produits devront être dans un parfait état, dans leur emballage d'origine. Dans le cas contraire, un abattement supplémentaire sera appliqué correspondant aux frais de remise en état d'origine Ils ne devront pas avoir été modifiés ou démontés. En aucun cas, le montant facturé du matériel retourné ne pourra être déduit d'une facture sans l'accord d'EVICOM. Un avoir sera établi par EVICOM ; **cette créance non remboursable sera destinée au règlement d'une commande ultérieure.**

• Retour de matériel SAV sous garantie :

Les matériels sont garantis 2 ans à compter de leur livraison, pièces et main-d'œuvre, contre tout vice ou défaut de fabrication.

L'application des clauses de garantie ci-dessus exclut les avaries ou réclamations consécutives à une faute ou négligence de l'utilisateur, un transport effectué sans précaution, une utilisation de l'appareil qui ne correspondrait ni aux normes en vigueur, ni aux règles de l'art, une mauvaise installation électrique ou une surtension passagère, une modification ou transformation non agréée par nos services techniques, une incidence d'agents extérieurs (incendie, humidité, inondation, foudre, exposition excessive à la chaleur ou au soleil, perturbations électriques diverses, etc.). De convention expresse, la société Evicom ne sera tenue à aucune indemnisation au titre des dommages indirects et dommages immatériels, la responsabilité d'Evicom est strictement limitée aux dommages matériels et corporels directs. En aucun cas, notre responsabilité ne peut être substituée à celle du constructeur pour les défauts ou vices de fabrications reconnus. Les frais de port et emballage de retour restent dans tous les cas à la charge du client.

Toute réclamation pour vice propre de la marchandise ou défaut de fabrication devra, pour être valable, être présentée à Evicom au plus tard à l'expiration d'un délai de 30 jours à compter de la constatation du défaut, la réclamation devant être accompagnée de toutes les preuves afférentes aux vices ou défauts allégués, la mise en œuvre de ces dispositions n'entraînant aucunement présomption de responsabilité pour EVICOM.

ETENDUE DE LA GARANTIE

Au titre de la présente garantie, EVICOM ne peut-être tenue qu'à la remise en état de la marchandise à l'exclusion de toute autre indemnisation notamment des dommages indirects et/ou immatériels telles que (non exhaustif) les pertes d'exploitation et les pertes de gain, de production ou de contrat.

RESERVE DE PROPRIETE

Conformément aux dispositions de la loi du 12 mai 1980, le transfert de propriété des marchandises livrées est suspendu jusqu'au complet paiement du prix nonobstant le paiement d'acompte ou l'acceptation d'effets de commerce. Le transfert de propriété se fait au paiement intégral du prix, le transfert de risque se fait au moment de la livraison (départ d'usine). L'autorisation de revente ou de transformation est retirée automatiquement en cas de cessation de paiement du client constaté judiciairement. Evicom se réserve expressément la faculté de revendiquer la marchandise livrée, même en cas de redressement judiciaire ou de liquidation judiciaire du client. En cas de restitution, les acomptes sur les prix resteront acquis à EVICOM à titre de dommages et intérêts.

PROPRIETE INTELLECTUELLE ET INDUSTRIELLE

Evicom conserve la propriété des études, plans, modèles et de tous les documents émis par lui et communiqués à l'acheteur dont l'acheteur a pu prendre connaissance dans le cadre du contrat. Ceux-ci ne peuvent être utilisés que par l'acheteur et uniquement pour les besoins de l'exécution du contrat. Ces documents sont confidentiels et ne peuvent être diffusés, publiés ou généralement communiqués à des tiers sans l'autorisation préalable, expresse ou écrite d'Evicom. Evicom conserve la propriété exclusive des études faites pour lui ou par ses agents à l'occasion de l'exécution du contrat.

COMPETENCE

Dans le cas de contestation, le tribunal d'Antibes est seul compétent. Conditions Générales de ventes aux 1er Janvier 2021.

EVICOM SAS - ZI Secteur A3 - B.P. 135 - 33 Allée des pêcheurs - 06703 Saint-Laurent-du-Var - F +33 (0)4.93.44.99.60

SAS au capital de : 270 000.00 € - SIREN : 331 376 004 - TVA Intracommunautaire : FR 50 331 376 004

Publication EVICOM 2021 - Photos et textes non contractuels, modifications possibles sans préavis

Crédits photos : Shutterstock - Fotolia - Dreamstime - Bigstock - Depositphotos - GOLMAR

Reproduction partielle ou totale interdite sauf accord écrit d'EVICOM - impression DU CANAL - France

N° Unique

0 821 236 756

Service 0,15 € / min
+ prix appel

www.evicom.fr



Votre distributeur

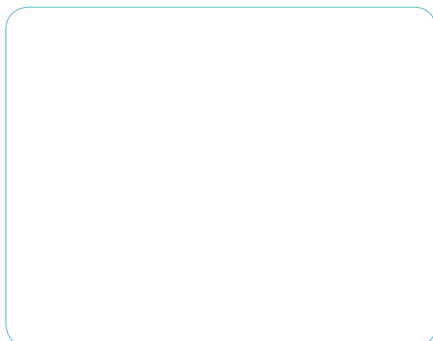

EVICOM SAS
ZI Secteur A3 - B.P. 135
33 Allée des pêcheurs
06703 Saint-Laurent-du-Var
Fax +33 (0) 4.93.44.99.60
info@evicom.fr

www.evicom.fr



0 821 236 756 Service 0,15 € / min
+ prix appel