



Simon|100

KEEP
FEELING

simon

ENTREZ, UN NOUVEL UNIVERS
VOUS ATTEND.

*Le monde célèbre le
centenaire de Simon*

Et accueille les 100 prochaines années.

Une nouvelle ère pour l'univers des dispositifs électriques, offrant des possibilités infinies.
Des possibilités visant un seul objectif: laisser parler nos sens en toute occasion.

Vous nous suivez? **Entrez.**



BIENVENUE
Nous souhaitons vous présenter:

Simon|100

Un interrupteur standard pouvant devenir un interrupteur intelligent.



reddot award 2017
winner

UN INTERRUPTEUR STANDARD,
OPTIMISÉ.

*Le premier interrupteur
doté d'un système poussoir,
conçu pour être utilisé les
yeux fermés.*





Sa touche de commande horizontale et son activation via pression optimisent la surface d'interaction.

L'agencement de la matrice des touches de commande est simple et plus intuitif.







Ergonomie.



Interactions d'un nouveau type.



Simon 100 est conçu pour optimiser l'interaction des utilisateurs. Il s'agit de la solution la plus intuitive, alliant simplicité et confort.

Le premier support conçu pour être utilisé du bout des doigts.

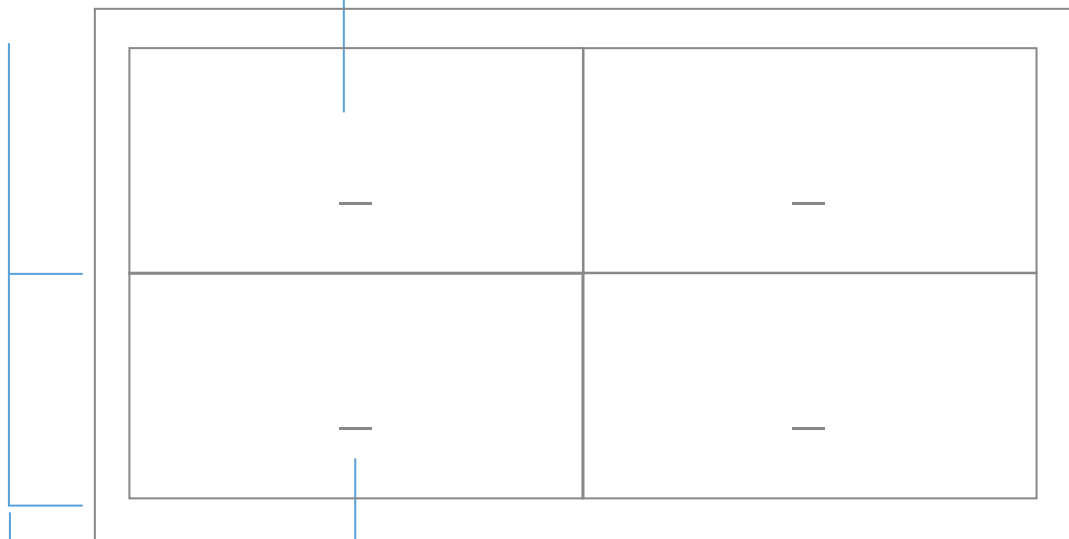

Grâce à l'activation par pression, les touches de commande restent toujours sur la même position.

L'agencement de la matrice des touches de commande est plus intuitif et mémorisable.





Jouez avec la lumière. Tout est possible.



Le variateur vous plonge dans une autre dimension, pour créer l'ambiance souhaitée en un clin d'œil. Il suffit pour cela de faire glisser votre doigt.



Ergonomie: la même ergonomie pour tous les variateurs

ERGONOMIE.

Sa forme lui permet de fonctionner comme interrupteur et variateur.

Il peut ainsi être allumé et éteint comme n'importe quel autre interrupteur.

CHARGE UNIVERSELLE

Dispositif de commande électrique universel. Option d'auto-étalonnage pour détection du type de charge.



DALI

PWM

1-10V

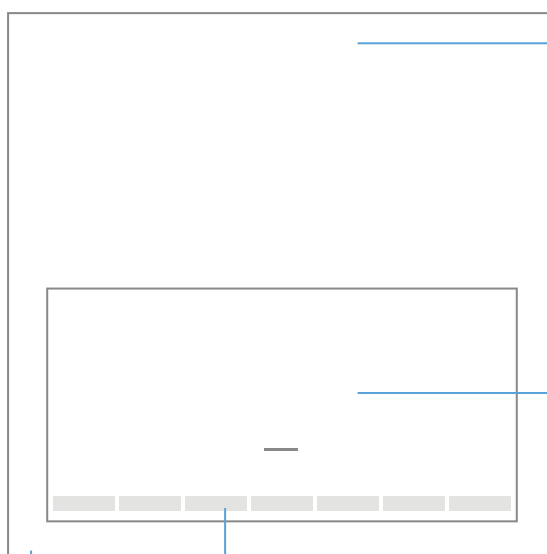

INSTALLATION SANS RECOURS À UN APPAREIL EXTERNE

Le variateur suffit. Aucun autre appareil extérieur ne doit être installé.

SURFACE TACTILE

Surface tactile permettant de varier l'intensité de lumière en faisant glisser votre doigt.

TECHNOLOGIE INVISIBLE

Le voyant lumineux indique le niveau de gradation avant d'allumer la lumière et lorsqu'elle est allumée.

Simon iO

Son mécanisme électronique et son entrée auxiliaire donnent un produit hautement polyvalent, destiné à l'univers numérique Simon iO.

Contrôlez la lumière naturelle comme bon vous semble.



Le système pousoir destiné au contrôle des volets présente le même format que les autres fonctions, avec deux zones d'interaction sur la même touche de commande.

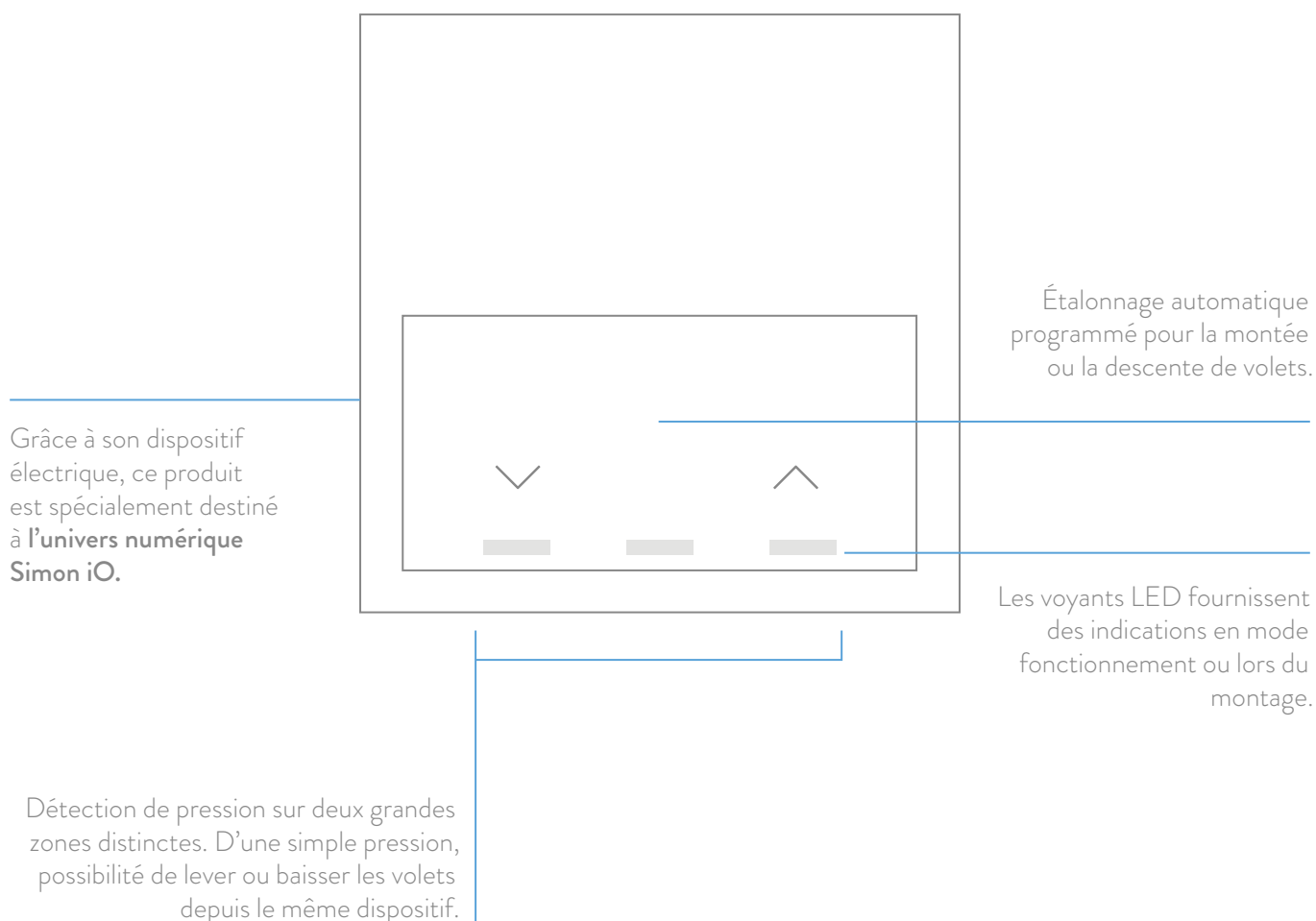





Design.



L'alliance idéale en termes de forme et fonctionnalité.



Un design raffiné, une palette de couleurs variée et des finitions sobres mais parfaites vous redonnent le goût de la simplicité.

Exclusivité et sophistication. Une collection harmonieuse pour les configurations Minimal, Matrice, Vertical et Kits.

*Deux couleurs: noir et blanc.
Deux textures: mat et brillant.*

Blanc. Finition quartz.



Blanc. Finition matt.

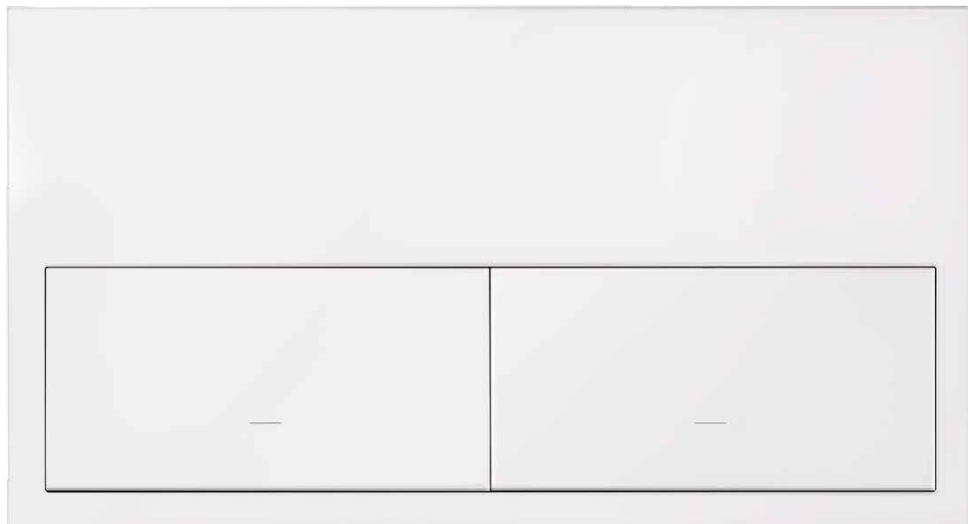

*Deux couleurs: noir et blanc.
Deux textures: mat et brillant.*

Noir. Finition quartz.



Noir. Finition matt.

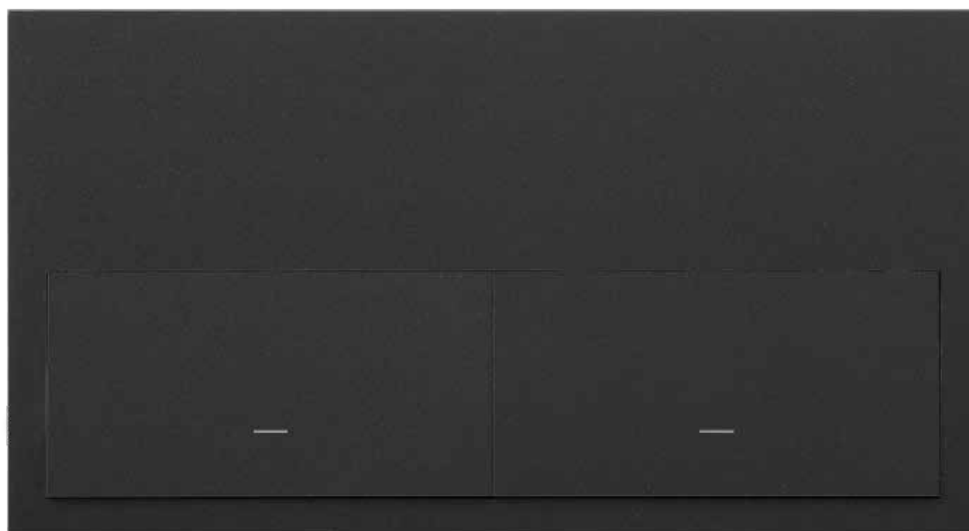

Un dispositif dont l'aspect extérieur a été pensé dans un seul but:
pouvoir l'utiliser les yeux fermés.

Designs.

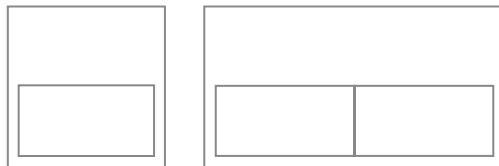

Minimal



Matrice

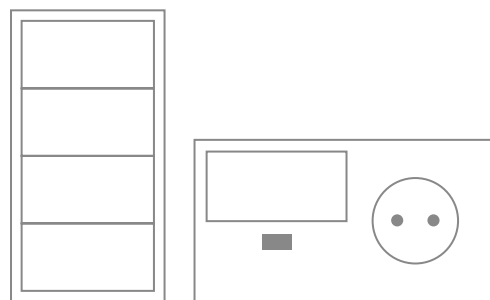

Vertical

Kits

*Une collection qui, en exclusivité, optimise la
touche de commande et non pas le cadre.*

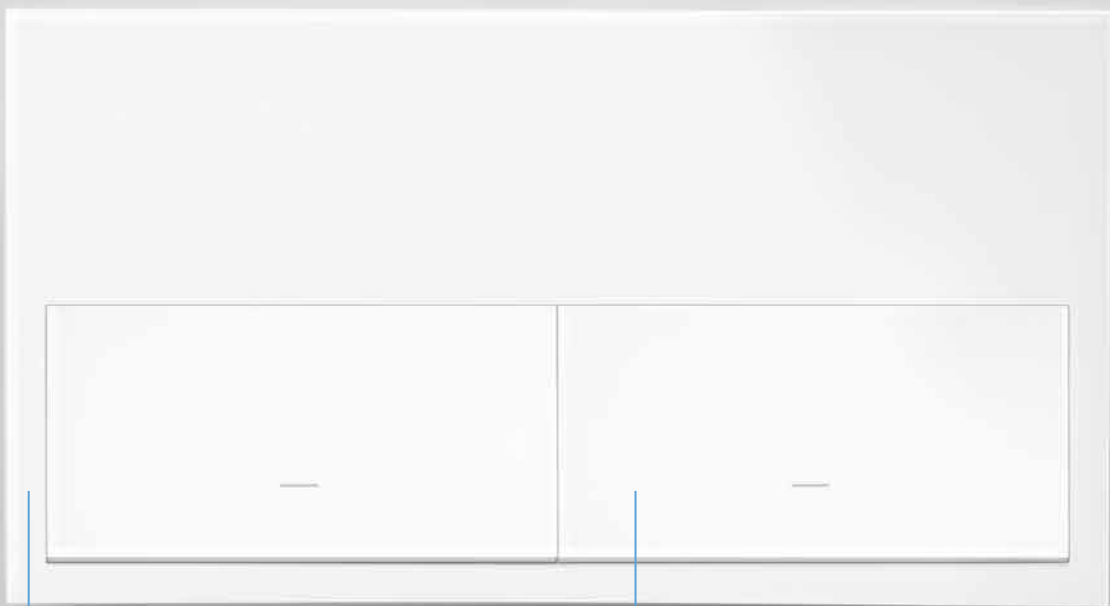

Cadre et touche de commande en parfaite harmonie.

Grâce à son système poussoir, la touche de commande ne dépasse que très légèrement et reste toujours sur la même position.

Des combinaisons qui prennent un nouveau sens.

Simon 100 a été conçu pour vous faciliter la vie. Voilà pourquoi il se présente en kits pratiques offrant diverses fonctions pour satisfaire toutes vos exigences.

Des solutions pour chaque pièce de la maison.



KIT CHAMBRE

Socle de prise + variateur+ chargeur USB



KIT TV

Socle de prise + HDMI + USB + TV + RJ45

Design épuré, sans câble.



La conception en kit du produit évite l'apport de tout câble supplémentaire lors d'un rajout postérieur de nouvelles fonctionnalités.



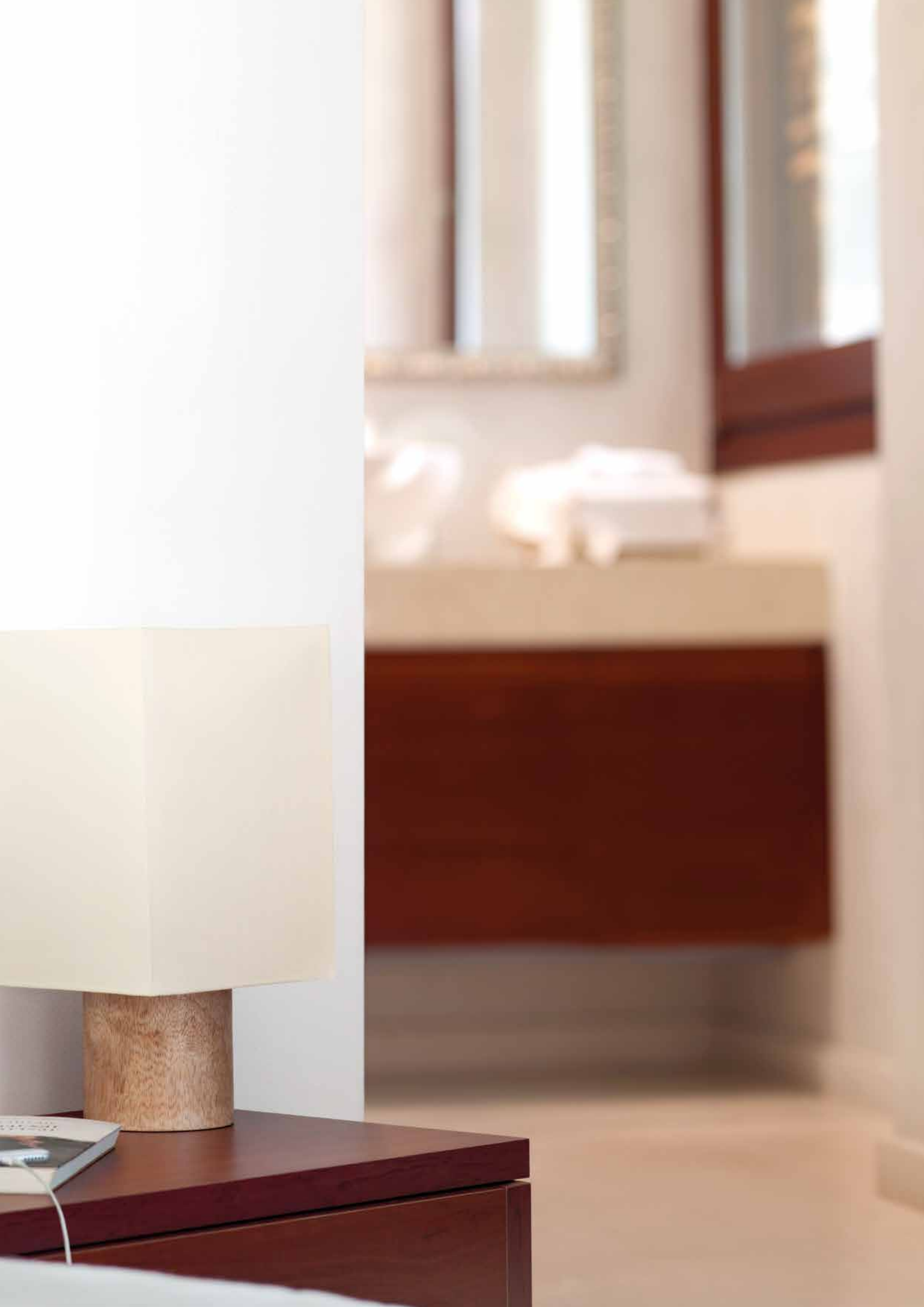



Un nouvel univers intérieur.



La nouvelle série 100 est le résultat de plusieurs années de recherche et a été conçue pour offrir une installation plus sûre, plus pratique avec des dispositifs innovants.

Inventer une nouvelle philosophie.

Simon 100 a souhaité révolutionner l'univers des interrupteurs en adoptant une approche innovante et plus logique. Ces recherches ont abouti à la création d'un dispositif visant à optimiser l'ergonomie et le montage.

Avec ce petit circuit, les touches de commande n'affleurent que légèrement.

Zone d'activation sans touche de commande. Couleur plus claire pour le repérer facilement.

Activation du système pousoir.

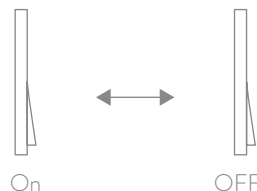
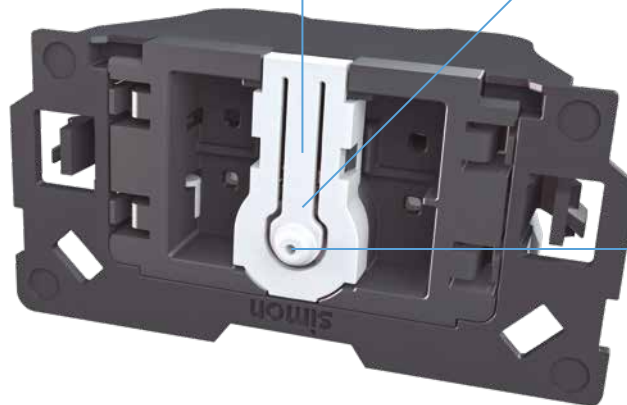

Les touches de commande restent toujours sur la même position.

Quel est le mode de fonctionnement du système pousoir?

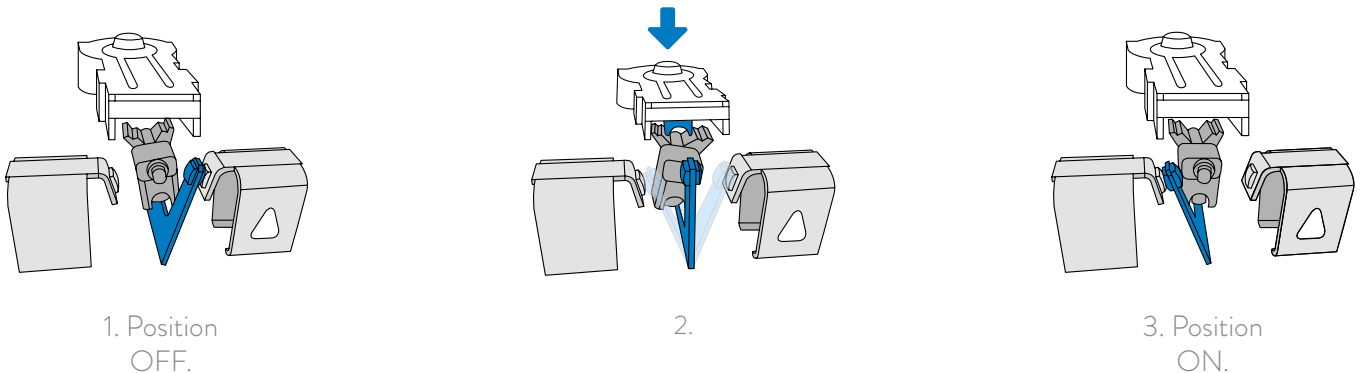

Connexion rapide et sûre de la borne.

Les dispositifs sont dotés d'un système de connexion de borne en 1 clic, une révolution permettant une installation sûre, rapide et simple.

Comment cela fonctionne-t-il? 1 clic, pas de dénudage de câble requis.

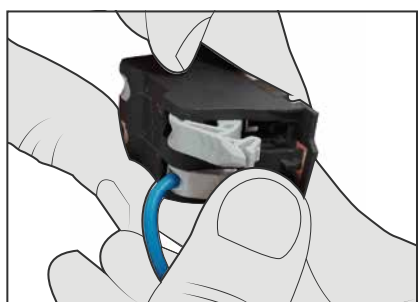

Sans dénuder le câble, l'introduire dans la borne et appuyer jusqu'à ce que vous entendiez un clic. Voilà, c'est fait.

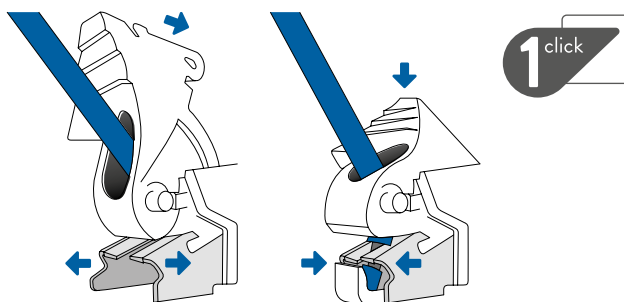

Le point de contact a la forme d'un couteau. Après introduction du câble et pression du levier, les lames coupent ou sectionnent l'isolation jusqu'à faire contact avec le câble sous tension intérieur. Rien de plus simple: pas de dénudage de câble, avantages innombrables.

Temps de montage réduit de moitié.

Le temps de montage est réduit de moitié puisqu'il n'est pas nécessaire de dénuder le câble.

Le câble sous tension est à l'intérieur du dispositif, aucun fil dénudé ne peut donc causer de problème électrique.



Pas d'outils requis.

Le socle renforce la sécurité.

Le socle de la gamme 100 est plus sûr, plus pratique et rapide à installer, grâce à son système de connexion de borne en 1 clic, sans dénudage de câble requis.

Le premier socle de prise du marché sans dénudage de câble requis.

Montage simplifié de la borne par un côté et possibilité d'introduire les câbles un par un ou trois câbles à la fois.

Temps de montage réduit de moitié.



Par mesure de sécurité, il est recommandé de séparer les câbles d'entrée et de sortie dans des orifices distincts.

Les clips, de grande taille et permettant une pression aisée, s'adaptent à vos doigts.

Le raccordement ou la section se font sur l'autre face. Cela permet une meilleure distribution du câblage et une installation plus aisée du socle dans la prise.

Optimiser l'espace.

En repensant chaque élément de l'installation, le nouveau design du socle de la prise s'approprie l'espace et s'adapte automatiquement à chacun d'entre eux.

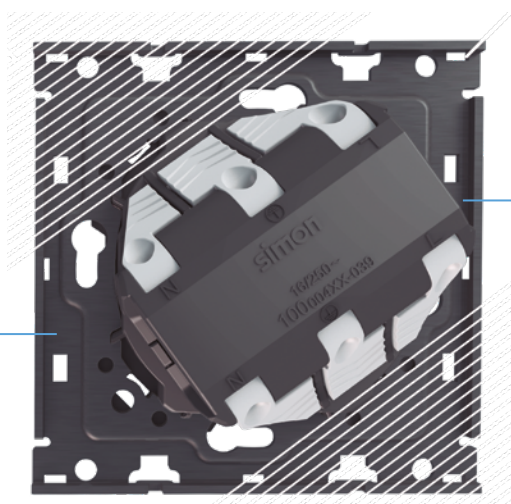

Lorsque le socle de la prise est encastré dans le support du cadre, le module se met en place tout seul.

Le système optimal de positionnement des bornes améliore la distribution des câbles à l'intérieur du boîtier.



Le cache sans vis est plus élégant et permet un montage plus rapide et simple.

Alignement parfait.

Un seul support de cadre intègre tous les éléments pour un alignement parfait.

Pour parer à la difficile tâche d'aligner harmonieusement tous les dispositifs, Simon 100 a conçu le premier support de cadre unifié qui incorpore 1, 2, 3 voire 4 modules.



Il permet un montage vertical et horizontal.

Sa structure unique lui confère une grande rigidité et apporte un gain de temps en étant facilement ajustable.

L'intégration de l'ensemble des éléments offre un aspect parfait, les touches de commande sont alignées et le montage simple, y compris sur des surfaces irrégulières.

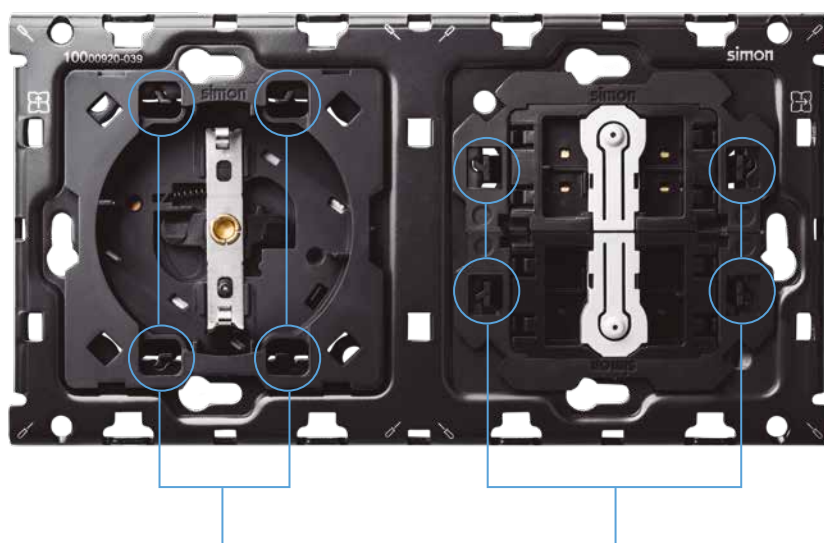

Les clips extérieurs de non-retour peuvent être déclipsés un par un afin de les retirer facilement.

Variateur Simon 100.

Universel.

Tout type de luminaires et de protocoles d'éclairage
(compatibilité avec tout type d'installation).

Installation.

Le variateur suffit. Pas d'autres équipements requis. Montage dans un
boîtier encastré, et non pas un faux-plafond.



1. la même
ergonomie pour
tous les variateurs



2. Universel pour
les protocoles
suivants: DALI,
1-10V et PWM



3. Transformez
votre installation
conventionnelle en
installation Simon
100 iO



4. Contrôle des
lumières depuis
l'application 100
iO.



5. Facile à installer
sans éléments
supplémentaires.

Gamme de variateurs.

Série Simon 100

La première série du marché dotée d'une gamme complète destinée au contrôle de l'éclairage.
Tous les variateurs de la série 100 ont un aspect identique.

TRAILING & LEADING



Variateur à 2 fils CF

- Dispositifs faciles à remplacer
- Aucune connexion neutre requise.
- Charge minimum requise.
- Compatible avec des ampoules LED à intensité réglable en utilisant une coupure de phase.

TRAILING & LEADING



Variateur à 2/3 fils CF

- Compatibilité optimisée avec les ampoules LED à intensité réglable avec coupure de phase.
- Pas de charge minimum requise.
- Variable jusqu'à 100%.
- Connexion du fil neutre requise.

DALI

Variateur DALI

- Compatible avec des luminaires dotés de drivers gradateurs DALI (max. 20).
- Communication via commande Broadcast.
- Ne permet pas le contrôle individuel des modules.

PWM

Variateur pour bande LED (PWM)

- Compatible avec les rubans LED 12/24Vcc.
- Seule une barre d'alimentation est requise, pas d'autre élément externe.
- Montage dans un boîtier encastré, pas dans un faux-plafond.

1-10V

Variateur 1-10V

- Compatible avec des luminaires à réactance ou un variateur pilote 1-10V (max. 20).
- Variable de 1 à 100%.
- Permet la gradation de l'intensité et la mise sous tension et hors tension.

Thermostat destiné à l'univers Simon 100.

Le thermostat intelligent vous permet d'avoir le contrôle sur votre confort.
Vous pouvez connecter vos dispositifs afin de créer l'expérience parfaite.

Complétez votre collection Simon 100 et connectez-vous à votre maison
depuis n'importe quel endroit grâce à l'application **Simon 100** iO.



Avantages.



Connexion à votre thermostat
à tout moment et depuis
n'importe quel endroit.



Simple et intuitif.



Thermostat à installation
conventionnelle pouvant devenir
un thermostat intelligent.



Il ne manque plus que vous.

Pour résumer, il s'agit d'un écosystème de connexion proposant des solutions sur mesure et évolutives afin de remplacer l'installation existante. Il s'adapte aux besoins des utilisateurs et tout spécialement à vos besoins.



Fonctions

Image, données et audio.



VGA + mini connecteur Jack



HDMI



HDMI + USB



3 RCA + USB



VGA + RJ45



2 x RJ45



VGA + RJ45



2 x USB

Prises de courant.



Socle pour prise



Socle de prise avec chargeur USB
Smart**Charge**



Chargeur USB
Smart**Charge**



Deux chargeurs USB
Smart**Charge**



Deux chargeurs USB



Cache extérieur



Cache extérieur

Prises de courant de type international



Prise de courant euro-américaine



Prise de courant française



Prise de courant française avec
chargeur USB
Smart**Charge**



Prise de courant chinoise

Contrôle de l'éclairage, confort et sécurité.



Interrupteurs/2 va-et-vient
Interrupteurs à bouton-poussoir/
permutateur



Variateurs



Détecteur de présence

1-10V PWM DALI 



Lecteur de badge pour hôtel



Volets

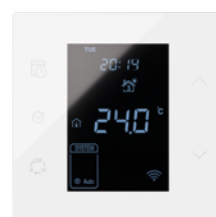

Thermostat

Contrôle de l'éclairage et kits confort.



+1 va-et-vient
-
1 permutateur



2 va-et-vient
-
2 permutateurs



2 va-et-vient



3 va-et-vient

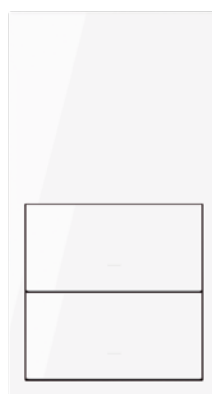

2 va-et-vient verticaux

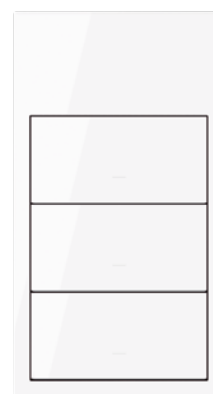

3 va-et-vient verticaux



Variateur



Volets

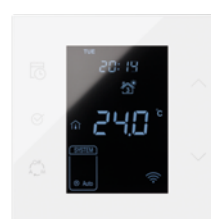

Thermostat

Kits socles pour prise.



1 prise de courant



2 prises de courant



1 prise de courant + deux chargeurs USB



3 prises de courant



4 prises de courant



2 prises de courant + deux chargeurs USB



2 prises de courant verticales



3 prises de courant verticales

Kits charge rapide.

SmartCharge*



Prises de courant avec chargeur USB



1 prise de courant + deux chargeurs USB



2 prises de courant avec deux chargeurs USB



1 prise de courant avec chargeur USB + 2 va-et-vient



2 prises de courant + deux chargeurs USB



2 prises de courant + deux chargeurs USB + 2 x RJ45



1 va-et-vient + 1 prise de courant avec 1 chargeurs USB



2 va-et-vient + 1 prise de courant avec 1 chargeurs USB

*Puce intelligente intégrée, 2,1A max. 5Vcc

Kits de contrôle de l'éclairage, kits confort et autres.



Variateur
Interrupteur



Volets



1 prise de courant + 1 variateur
+ 1 chargeur USB
SmartCharge



1 prise de courant + 1 variateur
+ 1 chargeur USB
SmartCharge



1 prise de courant + 1 va-et-vient
+ 1 chargeur USB



1 prise de courant + 1 va-et-vient
+ 1 chargeur USB



1 prise de courant + 1 va-et-vient
-
1 prise de courant + 2 va-et-vient

1 prise de courant + 1 permutateur + 1 chargeur USB
SmartCharge

1 prise de courant + 1 permutateur + 1 chargeur USB
SmartCharge



1 prise de courant + deux chargeurs USB
+ 1 touche volets + 1 va-et-vient/permutateur

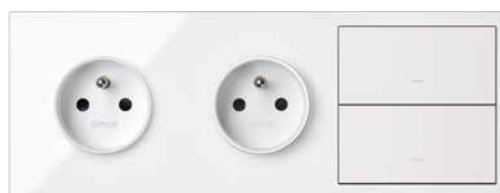

2 prises de courant + 2 va-et-vient



2 va-et-vient
+ 2 prise de courant



2 va-et-vient
+ 1 prise de courant

Kits données / Image / Audio.



RJ45



2 x RJ45



1 socle pour prise + TV + RJ45



2 prises de courant + TV + RJ45



1 socle pour prise + HDMI + USB + TV + RJ45



1 prise de courant + 2 x HDMI + 2 x USB



2 socles pour prises + HDMI + USB + TV/SAT + RJ45



Disponible en deux versions.

La solution révolutionnaire Simon 100 propose deux modalités d'achat des pièces, dans l'une des deux collections disponibles.

Kits

D'une part, la modalité KITS comme garantie de simplicité.
L'achat est plus rapide et aisé, sachant qu'il comprend uniquement deux pièces.

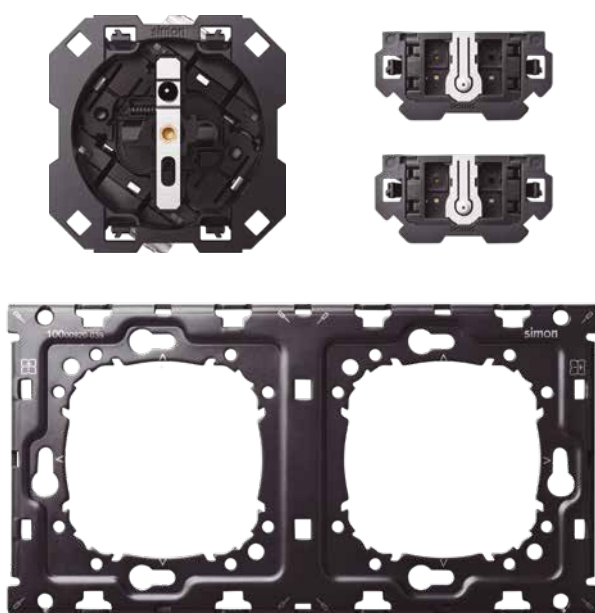

INTÉRIEUR



EXTÉRIEUR

Approvisionnement standard.

D'autre part, en exclusivité, la vente séparée du support de cadre.
Cela permet d'obtenir un alignement parfait des pièces et de réduire considérablement le temps de montage.



SUPPORT DE CADRE



MÉCANISME

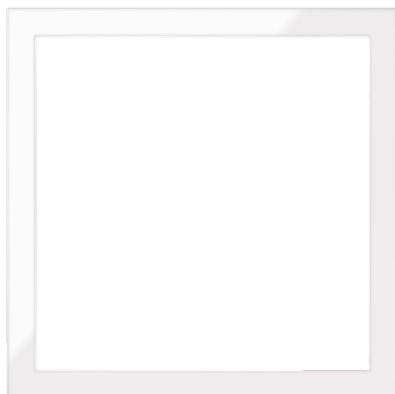

CADRE

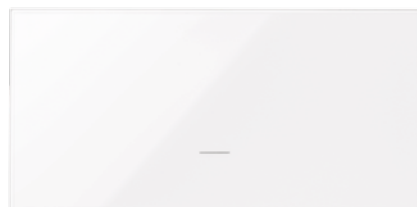

CACHE/TOUCHE DE COMMANDE

Kits

COULEUR ▶ -230
Blanc mat -238
Noir mat -130
Blanc -138
Noir

1 MODULE



ARTICLE N°	DESCRIPTION
10020101 -130 -138 -230 -238	Kit avant 1 module 1 touche de réglage

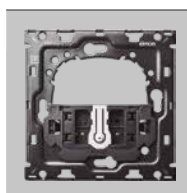

ARTICLE N°	DESCRIPTION
10010101-039	Kit arrière 1 module 1 va-et-vient
10010102-039	Kit arrière 1 module 1 permutateur

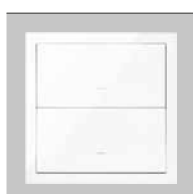

ARTICLE N°	DESCRIPTION
10020103 -130 -138 -230 -238	Kit avant 1 module 2 touches de réglage

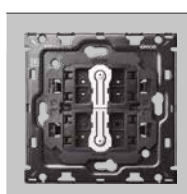

ARTICLE N°	DESCRIPTION
10010103-039	Kit arrière 1 module 2 va-et-vient
10010104-039	Kit arrière 1 module 2 permutateurs

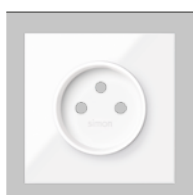

ARTICLE N°	DESCRIPTION
10020120 -130 -138 -230 -238	Kit avant 1 module 1 socle de prise



ARTICLE N°	DESCRIPTION
10010125-039	Kit arrière 1 module 1 socle de prise



ARTICLE N°	DESCRIPTION
10020106 -130 -138 -230 -238	Kit avant 1 module 1 socle RJ45

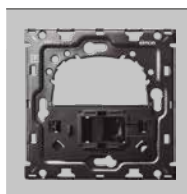

ARTICLE N°	DESCRIPTION
10010106-039	Kit arrière 1 module 1 socle RJ45



ARTICLE N°	DESCRIPTION
10020121 -130 -138 -230 -238	Kit avant socle 1 module avec chargeur USB



ARTICLE N°	DESCRIPTION
10010126-039	Kit arrière socle 1 module avec chargeur USB intelligent



ARTICLE N°	DESCRIPTION
10020111 -130 -138 -230 -238	Kit avant 1 module 2 socles RJ45

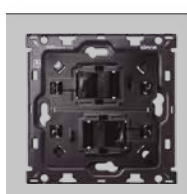

ARTICLE N°	DESCRIPTION
10010111-039	Kit arrière 1 module 2 socles RJ45



ARTICLE N°	DESCRIPTION
10020113 -130 -138 -230 -238	Kit avant 1 module



ARTICLE N°	DESCRIPTION
10010113-039	Kit arrière 1 module



ARTICLE N°	DESCRIPTION
10020115 -130-138 -230-238	Kit avant 1 module touche volets



ARTICLE N°	DESCRIPTION
10010115-039	Kit arrière volets

2 ÉLÉMENTS

EXTÉRIEUR



ARTICLE N°	DESCRIPTION
10020201	Kit avant 2 modules 2 touches de réglage

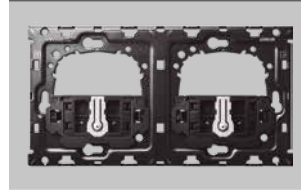

MÉCANISMES

ARTICLE N°	DESCRIPTION
10010201-039	Kit arrière 2 modules 2 va-et-vient



ARTICLE N°	DESCRIPTION
10020220	Kit avant 2 modules 2 socles



ARTICLE N°	DESCRIPTION
10010220-039	Kit arrière 2 modules 2 socles de prise



ARTICLE N°	DESCRIPTION
10020221 -130-138 -230-238	Kit avant 2 modules 1 socle + 1 touche de réglage + 1 cache pour volets



ARTICLE N°	DESCRIPTION
10010221-039	Kit arrière 2 modules 1 socle + 1 va-et-vient



ARTICLE N°	DESCRIPTION
10020222 -130-138 -230-238	Kit avant 2 modules 1 socle + 2 touches de réglage



ARTICLE N°	DESCRIPTION
10010222-039	Kit arrière 2 modules 1 socle + 2 va-et-vient



ARTICLE N°	DESCRIPTION
10020223 -130-138 -230-238	Kit avant 2 modules 1 socle + 1 double chargeur USB



ARTICLE N°	DESCRIPTION
10010223-039	Kit arrière 2 modules 1 socle + 1 double chargeur USB



ARTICLE N°	DESCRIPTION
10020224 -130-138 -230-238	Kit avant 2 modules 1 socle + 1 touche de réglage + 1 chargeur USB (à gauche)

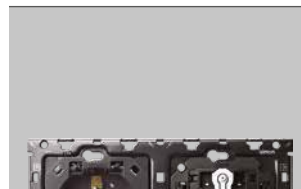

ARTICLE N°	DESCRIPTION
10010224-039	Kit arrière 2 modules 1 socle + 1 va-et-vient + 1 chargeur USB SmartCharge



ARTICLE N°	DESCRIPTION
10020225 -130-138 -230-238	Kit avant 2 modules 1 socle + 1 touche de réglage + 1 chargeur USB (à droite)

ARTICLE N°	DESCRIPTION
10010225-039	Kit arrière 2 modules 1 socle + 1 permutateur + 1 chargeur USB SmartCharge

EXTÉRIEUR

MÉCANISMES

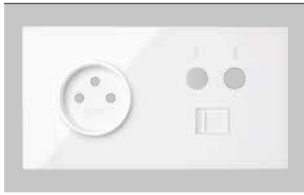

ARTICLE N°	DESCRIPTION
10020226 -130 -138 -230 -238	Kit avant 2 modules 1 socle + 1 prise TV + 1 RJ45



ARTICLE N°	DESCRIPTION
10010226-039	Kit arrière 2 modules 1 socle + 1 prise TV + 1 RJ45

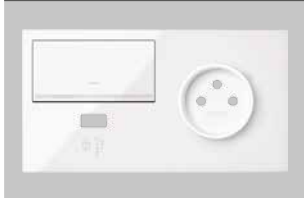

ARTICLE N°	DESCRIPTION
10020227 -130 -138 -230 -238	Kit avant 2 modules 1 socle + 1 variateur + 1 chargeur USB (à droite)



ARTICLE N°	DESCRIPTION
10010227-039	Kit arrière 2 modules 1 socle + 1 variateur + 1 chargeur USB intelligent



ARTICLE N°	DESCRIPTION
10020231 -130 -138 -230 -238	Kit avant 2 modules 1 socle + 1 variateur + 1 chargeur USB (à gauche)



ARTICLE N°	DESCRIPTION
10010228-039	Kit arrière socle 2 modules + 2 chargeurs USB 2,1 A SmartCharge



ARTICLE N°	DESCRIPTION
10020228 -130 -138 -230 -238	Kit avant socle 2 modules + double chargeur USB charge rapide



ARTICLE N°	DESCRIPTION
10020229 -130 -138 -230 -238	Kit avant 2 socles avec 2 chargeurs USB charge rapide



ARTICLE N°	DESCRIPTION
10010229-039	Kit arrière 2 socles avec chargeur USB 2,1 A SmartCharge intégrés

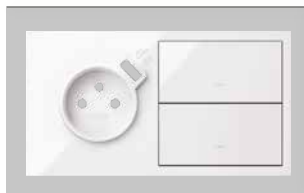

ARTICLE N°	DESCRIPTION
10020230 -130 -138 -230 -238	Kit avant socle avec chargeur USB intégré + 2 touches de réglage

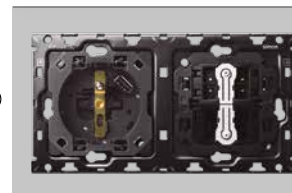

ARTICLE N°	DESCRIPTION
10010230-039	Kit arrière avec chargeur USB 2,1 A SmartCharge intégré + 2 va-et- vient

3 ÉLÉMENTS

EXTÉRIEUR



ARTICLE N°	DESCRIPTION
10020301 -130-138 -230-238	Kit avant 3 modules 3 touches de réglage

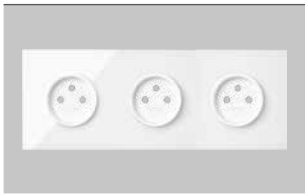

ARTICLE N°	DESCRIPTION
10020315 -130-138 -230-238	Kit avant 3 modules 3 socles

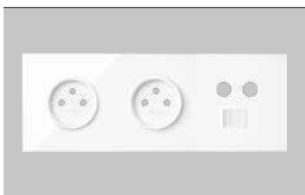

ARTICLE N°	DESCRIPTION
10020316 -130-138 -230-238	Kit avant 3 modules 2 socles + 1 prise TV + 1 RJ45



ARTICLE N°	DESCRIPTION
10020317 -130-138 -230-238	Kit avant 3 modules 1 socle + 1 HDMI + 1 USB + 1 TV + 1 RJ45



ARTICLE N°	DESCRIPTION
10020318 -130-138 -230-238	Kit avant 3 modules 1 socle + 1 HDMI + 1 USB + 1 HDMI + 1 USB



ARTICLE N°	DESCRIPTION
10020319 -130-138 -230-238	Kit avant 3 modules 1 socle + 1 double chargeur USB + 1 touche volets + 1 touche de réglage

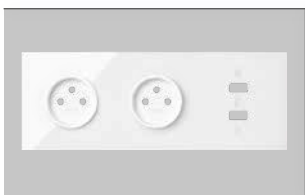

ARTICLE N°	DESCRIPTION
10020320 -130-138 -230-238	Kit avant 3 modules 2 socles + double chargeur USB

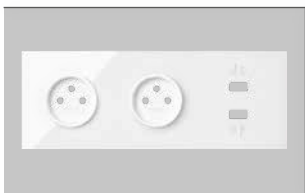

ARTICLE N°	DESCRIPTION
10020321 -130-138 -230-238	Kit avant 3 modules 2 socles + double chargeur USB rapide



MÉCANISMES

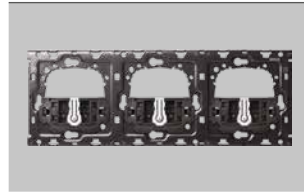

ARTICLE N°	DESCRIPTION
10010301-039	Kit arrière 3 modules 3 va-et-vient

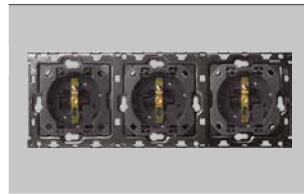

ARTICLE N°	DESCRIPTION
10010315-039	Kit arrière 3 modules 3 socles

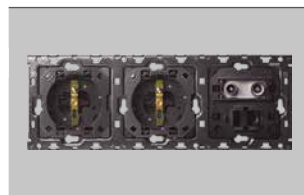

ARTICLE N°	DESCRIPTION
10010316-039	Kit arrière 3 modules 2 socles + 1 prise TV simple + 1 RJ45

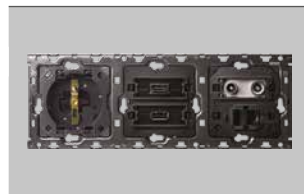

ARTICLE N°	DESCRIPTION
10010317-039	Kit arrière 3 modules 1 socle + 1 HDMI + 1 USB + 1 TV simple + 1 RJ45

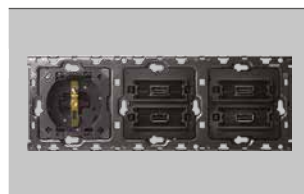

ARTICLE N°	DESCRIPTION
10010318-039	Kit 3 modules 1 socle + 1 HDMI + 1 USB + 1 HDMI + 1 USB

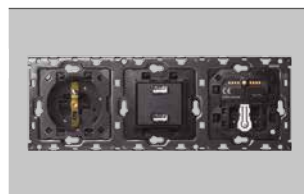

ARTICLE N°	DESCRIPTION
10010319-039	Kit 3 modules 1 socle + 1 double chargeur USB + 1 touche volets+ 1 permutateur
10010320-039	Kit 3 modules 1 socle + 1 double chargeur USB + 1 touche volets+ 1 permutateur

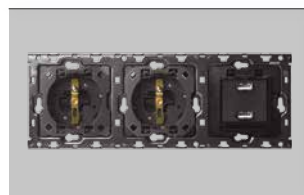

ARTICLE N°	DESCRIPTION
10010321-039	Kit arrière 3 modules 2 socles + double chargeur USB

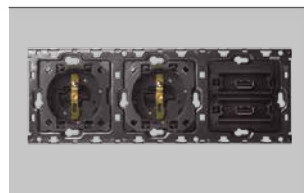

ARTICLE N°	DESCRIPTION
10010322-039	Kit arrière 3 modules 2 socles + 2 chargeurs USB 2,1 A SmartCharge

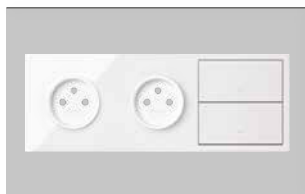

ARTICLE N°	DESCRIPTION
10020322 -130 -138 -230 -238	Kit avant 2 socles + 2 touches de réglage

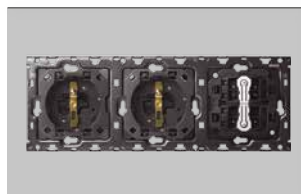

ARTICLE N°	DESCRIPTION
10010323-039	Kit arrière 2 socles + 2 va-et-vient

4 ÉLÉMENTS

EXTÉRIEUR

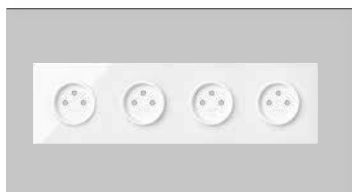

ARTICLE N°	DESCRIPTION
10020405 -130 -138 -230 -238	Kit avant 4 modules 4 socles

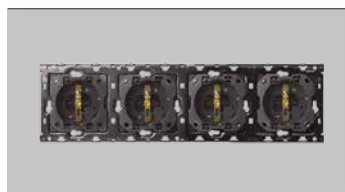

ARTICLE N°	DESCRIPTION
10010405-039	Kit arrière 4 modules 4 socles

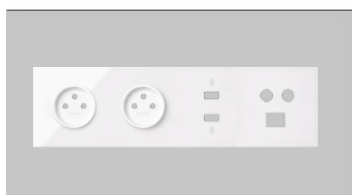

ARTICLE N°	DESCRIPTION
10020406 -130 -138 -230 -238	Kit avant 4 modules 2 socles + HDMI + USB + TV/SAT + RJ45



ARTICLE N°	DESCRIPTION
10010406-039	Kit arrière 4 modules 2 socles + HDMI + USB + TV/SAT + RJ45

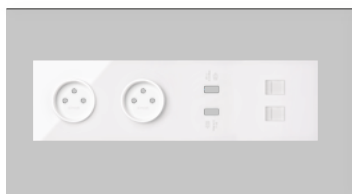

ARTICLE N°	DESCRIPTION
10020407 -130 -138 -230 -238	Kit avant 4 modules 2 socles + double chargeur USB charge rapide + 2 x RJ45

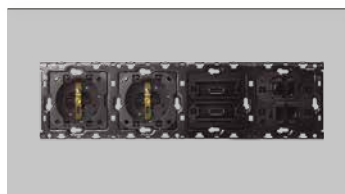

ARTICLE N°	DESCRIPTION
10010407-039	Kit arrière 4 modules 2 socles + Double chargeur USB SmartCharge 2,1 A + 2 x RJ45

KITS VERTICAUX

EXTÉRIEUR

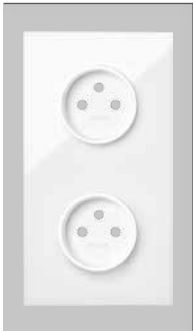

ARTICLE N°	DESCRIPTION
10020220 N	Kit avant 2 modules 2 socles
-130-138	
-230-238	



ARTICLE N°	DESCRIPTION
10010220-039 N	Kit arrière 2 modules 2 socles de prise

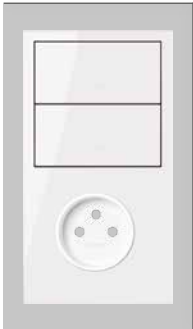

ARTICLE N°	DESCRIPTION
1020222 N	Kit avant Socle 2 modules + 2 touches de réglage
-130-138	
-230-238	

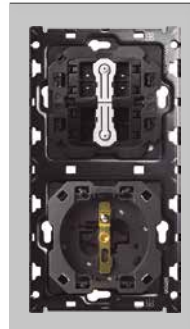

ARTICLE N°	DESCRIPTION
10010222-039 N	Kit arrière Socle 2 modules + 2 va-et-vient

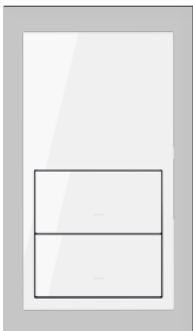

ARTICLE N°	DESCRIPTION
10020213 N	Kit avant vertical 2 modules 2 touches de réglage
-130-138	
-230-238	

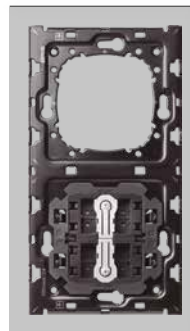

ARTICLE N°	DESCRIPTION
10010201-039 N	Kit arrière 2 modules 2 va-et-vient

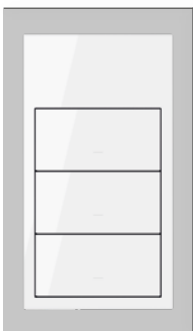

ARTICLE N°	DESCRIPTION
10020215 N	Kit avant vertical 2 modules 3 touches de réglage
-130-138	
-230-238	

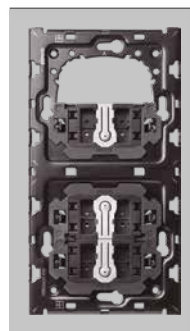

ARTICLE N°	DESCRIPTION
10010214-039 N	Kit arrière 2 modules 3 va-et-vient

EXTÉRIEUR

MÉCANISMES

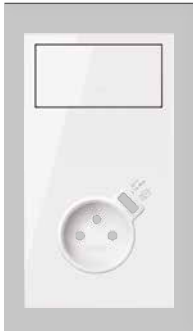

ARTICLE N°	DESCRIPTION
10020216 N	Kit avant vertical Touche de réglage 2 modules + socle avec chargeur USB
	-130 -138 -230 -238

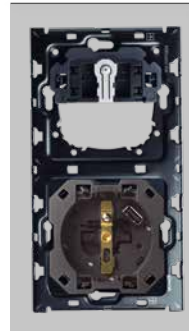

ARTICLE N°	DESCRIPTION
10010216-039 N	Kit arrière 2 modules 2 va-et-vient + socle avec chargeur USB SmartCharge

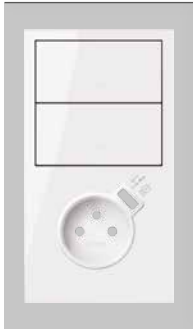

ARTICLE N°	DESCRIPTION
10020218 N	Kit avant vertical 2 modules 2 touches de réglage + socle avec chargeur USB
	-130 -138 -230 -238

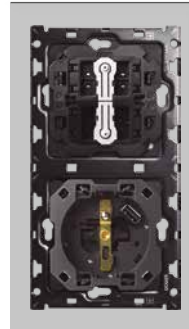

ARTICLE N°	DESCRIPTION
10010218-039 N	Kit arrière 2 modules 2 va-et-vient + socle avec chargeur USB SmartCharge



ARTICLE N°	DESCRIPTION
10020315 N	Kit avant 3 modules 3 socles
	-130 -138 -230 -238



ARTICLE N°	DESCRIPTION
10010315-039 N	Kit arrière 3 modules 3 socles



ARTICLE N°	DESCRIPTION
10020310 N	Kit avant 3 modules 2 socles + 2 touches de réglage
	-130 -138 -230 -238



ARTICLE N°	DESCRIPTION
10010323-039 N	Kit arrière 3 modules 2 socles + 2 va-et-vient

Cadres

COULEUR ▶ -230
Blanc mat -238
Noir mat -130
Blanc -138
Noir

CADRES

CADRES POUR BOÎTIER UNIVERSEL

- Pour 1 module 83,5 x 83,5 mm
- Pour 2 modules 154,5 x 83,5 mm
- Pour 3 modules 225,5 x 83,5 mm
- Pour 4 modules 296,5 x 83,5 mm

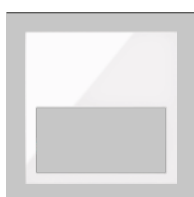

ARTICLE N°	DESCRIPTION
10001610 -130 -138	Cadre minimal 1 module
-230 -238	

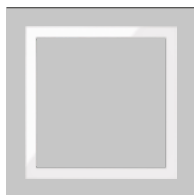

ARTICLE N°	DESCRIPTION
10000610	Cadre 1 module

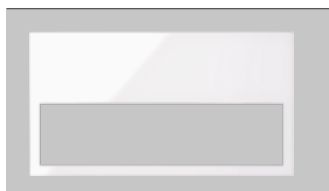

ARTICLE N°	DESCRIPTION
10001620 -130 -138	Cadre minimal 2 modules
-230 -238	

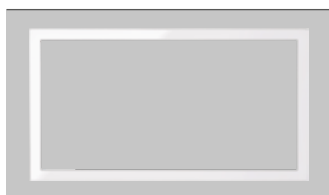

ARTICLE N°	DESCRIPTION
10000620 -130 -138	Cadre 2 modules
-230 -238	

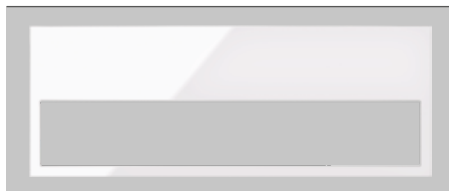

ARTICLE N°	DESCRIPTION
10001630 -130 -138	Cadre minimal 3 modules
-230 -238	

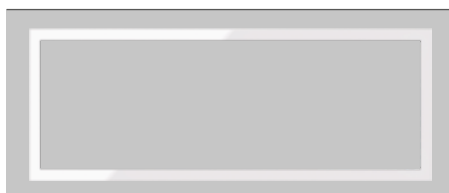

ARTICLE N°	DESCRIPTION
10000630 -130 -138	Cadre 3 modules
-230 -238	

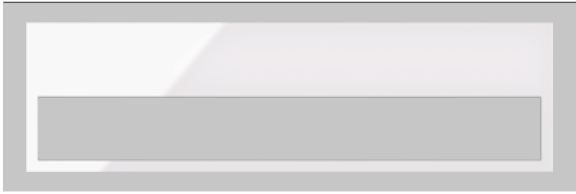

ARTICLE N°	DESCRIPTION
10001640	Cadre minimal 4 modules
-130 -138	
-230 -238	

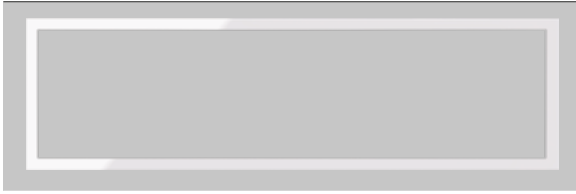

ARTICLE N°	DESCRIPTION
10000640	Cadre 4 modules
-130 -138	
-230 -238	

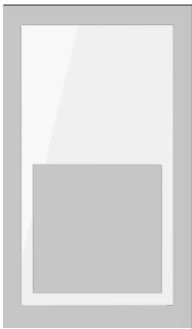

ARTICLE N°	DESCRIPTION
10002620	Cadre vertical 2 modules 2 éléments
-130 -138	
-230 -238	

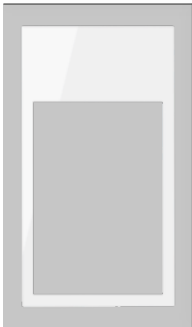

ARTICLE N°	DESCRIPTION
10002621	Cadre vertical 2 modules 3 éléments
-130 -138	
-230 -238	

SUPPORTS DE CADRE

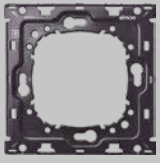

ARTICLE N°	DESCRIPTION
10000910-039	Support de cadre 1 module



ARTICLE N°	DESCRIPTION
10000920-039	Support de cadre 2 modules

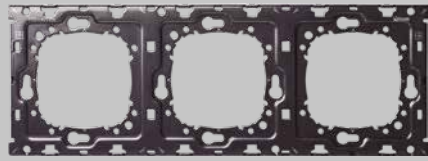

ARTICLE N°	DESCRIPTION
10000930-039	Support de cadre 3 modules

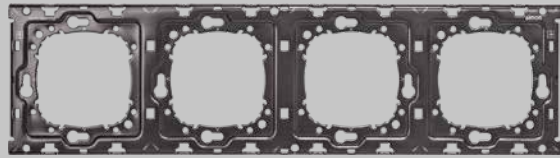

ARTICLE N°	DESCRIPTION
10000940-039	Support de cadre 4 modules

Mécanismes

COULEUR ▶ N
-230
Blanc mat N
-238
Noir mat -130
Blanc -138
Noir

COMMUTATEURS DE COMMANDE

MÉCANISMES BASIQUES

	ARTICLE N°.	DESCRIPTION	Intensité max.	Source d'alimentation	Connexion de terminal
	10000101-039	Interrupteur tactile unipolaire	10 AX	250 Vca	1 clic
10000133-039 N	Interrupteur tactile bipolaire	10 AX	250 Vca	1 clic	
10000201-039	Interrupteur tactile va-et-vient	10 AX	250 Vca	1 clic	
10000251-039	Permutateur tactile	10 AX	250 Vca	1 clic	
10000211-039	Interrupteur tactile / va-et-vient	16 AX	250 Vca	1 clic	
10000150-039	Interrupteur à bouton-poussoir	10 A	250 Vca	1 clic	

+ TOUCHE DE RÉGLAGE



10000010 -130 -138 -230 -238

+ TOUCHE DE RÉGLAGE



10000017 -130 -138 -230 -238 🔔

+ TOUCHE DE RÉGLAGE
INTERRUPTEUR
BIPOLAIRE



10000133 -130 -138 -230 -238 N



ARTICLE N°.
10001150-039

DESCRIPTION
Interrupteur à bouton-poussoir électronique
Seulement compatible avec un variateur Simon **i0**
Aucune charge autorisée

Source d'alimentation
230 Vca

Connexion de terminal
Vis

+ TOUCHE DE RÉGLAGE



100000110 -130 -138 -230 -238

MÉCANISMES SPÉCIFIQUES

LECTEUR DE BADGE

	ARTICLE N°.	DESCRIPTION	Intensité max.	Source d'alimentation	Connexion de terminal
	10000526-039	Interrupteur/va-et-vient pour badge avec micro-interrupteur	10 (1,5 ind.) A	250 Vca	Interrupteur
10000550-039 N	type Faston/va-et-vient pour badge avec 2 micro-interrupteurs	10 (1,5 ind.) A	250 Vca	Interrupteur	

+ CACHE



10000078 -130 -138 -230 -238

Socles pour prises de courant

COULEUR ▶ -230
Blanc mat -238
Noir mat -130
Blanc -138
Noir

SOCLES POUR PRISES

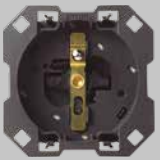
ARTICLE N°.	DESCRIPTION	Intensité max.	Source d'alimentation	Connexion de terminal
 10000458-039	Socle pour prise française	16 A	250 Vca	1 clic

+ CACHE  **10000068** -130 -138 -230 -238

SOCLES POUR PRISES DE TYPE INTERNATIONAL

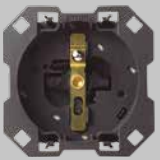
ARTICLE N°.	DESCRIPTION	Intensité max.	Source d'alimentation	Connexion de terminal
 10000458-039	Socle pour prise française	16 A	250 Vca	1 clic

+ CACHE  **10000068** -130 -138 -230 -238

ARTICLE N°.	DESCRIPTION	Intensité max.	Source d'alimentation	Connexion de terminal
 10000432-039	Socles pour prise allemande, connexion au terminal en 1 clic	16 A	250 Vca	1 clic

+ CACHE  **10000041** -130 -138 -230 -238 + CEILLET POUR CACHE  **10000042** -130 -138 -230 -238

ARTICLE N°.	DESCRIPTION	Intensité max.	Source d'alimentation	Connexion de terminal
 10000431-039	Bipolaire	16 A	250 Vca	1 clic

+ CACHE  **10000040** -130 -138 -230 -238

ARTICLE N°.	DESCRIPTION	Intensité max.	Source d'alimentation	Connexion de terminal
10000439 -130 -138 -230 -238	Socle euro-américain	15/16 A	127/250 Vca	Vis

+ CACHE



10000047 -130 -138 -230 -238

CHARGEUR USB

CHARGEUR USB

ARTICLE N°.	DESCRIPTION	Tension de la prise	Intensité max.	Source d'alimentation	Connexion de terminal
10000380-039	1 chargeur pour port USB SmartCharge Permet de recharger des appareils (téléphones portables, smartphones, tablettes, etc.)	5 Vcc	2,1 A	230 Vca	Vis

+ CACHE



10001097 -130 -138 -230 -238

+ CACHE



10001196 -130 -138 -230 -238

ARTICLE N°.	DESCRIPTION	Tension de la prise	Intensité max.	Source d'alimentation	Connexion de terminal
10000381-039	Double chargeur USB. Permet de recharger des appareils (téléphones portables, smartphones, tablettes, etc.)	5 Vcc	2,1 A	230 Vca	Vis

+ CACHE



10001096 -130 -138 -230 -238

SOCLE AVEC CHARGEUR USB

ARTICLE N°.	DESCRIPTION	Tension de la prise	Intensité max.	Source d'alimentation	Connexion de terminal
10001458-039 	Socle pour prise française avec chargeur USB SmartCharge	5 Vcc	2,1 A	230 Vca	Vis

+ CACHE



10000168 -130 -138 -230 -238

Données/ image/ audio

COULEUR ▶	 -230 Blanc mat	 -238 Noir mat	 -130 Blanc	 -138 Noir
-----------	---	--	---	--

PRISES POUR TV/RJ/MULTIMEDIA

PRISES TÉLÉVISION

	ARTICLE N°.	DESCRIPTION	Intensité max.	Source d'alimentation	Connexion de terminal
	10000466-039		Prise unique R/TV + SAT	Conforme à la norme CTI	Compatible avec la TNT
10000467-039		Prise permutateur R/TV + SAT			
10000468-039		Prise d'extrémité R/TV + SAT			

+ CACHE		10000053 
---------	---	---



PRISES TÉLÉVISION ET DONNÉES INTERNET



	ARTICLE N°.	DESCRIPTION	Intensité max.	Source d'alimentation	Connexion de terminal
	10000470-039		Prise R-TV + SAT - Simple + RJ45 cat. 6	Conforme à la norme CTI	Compatible avec la TNT
10000471-039		Prise permutateur R/TV + SAT + RJ45 cat. 6			
10000472-039		Prise d'extrémité R-TV + SAT + RJ45 cat. 6			

+ CACHE		10000072 
---------	---	---

VOIX ET DONNÉES

	ARTICLE N°.	DESCRIPTION
	10000544-039	
10002544-039		Double connecteur RJ45 cat. 6 avec adaptateur

+ CACHE		10000005 
		1 cache

	10000006 
	2 caches

ADAPTATEUR POUR VOIX ET CONNECTEURS DE DONNÉES

	ARTICLE N°.	DESCRIPTION
	10000001-039	
10000002-039		Adaptateur pour 2 connecteurs RJ45 (compatible avec formats Keystone and Systemax)

PRISES MULTIMÉDIA

ARTICLE N°.	DESCRIPTION	Connexion de terminal
1000560-039	Connecteur HDMI version 1.4 femelle	Femelle-Femelle



10001094 -130 -138 -230 -238

ARTICLE N°.	DESCRIPTION	Connexion de terminal
1000561-039	Connecteur de données USB 2.0 type A femelle	Vis



10001091 -130 -138 -230 -238

ARTICLE N°.	DESCRIPTION	Connexion de terminal
1000562-039	Double connecteur de données USB	Vis



10001090 -130 -138 -230 -238

ARTICLE N°.	DESCRIPTION	Connexion de terminal
1000563-039	Connecteur de données HDMI + USB	Vis et femelle-femelle



10001095 -130 -138 -230 -238

ARTICLE N°.	DESCRIPTION	Connexion de terminal
1000564-039	VGA + Mini connecteur jack	Vis



10000091 -130 -138 -230 -238

ARTICLE N°.	DESCRIPTION	Connexion de terminal
1000565-039	Connecteur 3 RCA	Vis



10001093 -130 -138 -230 -238

Fonctions

Incandescent/ halogène 230 V	Transformateur halogène électromagnétique	Transformateur halogène électronique	Fluorescence	LED	Bus 1-10 V	PWM
					1-10V	PWM
Angle	Surface de diffusion	Horaire	Intensité	Moteurs	DALI *	
					DALI	

COULEUR ▶

-230 Blanc mat	-238 Noir mat	-130 Blanc	-138 Noir
-------------------	------------------	---------------	--------------

CONTRÔLE DE L'ÉCLAIRAGE

VARIATEURS

	ARTICLE N°	DESCRIPTION	Puissance et type de charge				Source d'alimentation	Connexion du terminal
			50-240 W (230 Vca)	50-240 W (230 Vca)	50-240 W (230 Vca)	9-100 W (230 Vca)		
	10000320-039	Variateur à 2 fils					127-230 Vca	Vis
	10000321-039	Variateur à 2/3 fils	0-240 W (230 Vca) 	0-240 W (230 Vca) 	0-240 W (230 Vca) 	0-100 W (230 Vca) 	127-230 Vca	Vis
	10000314-039	Variateur à bande LED	120 W (12 Vcc) / 240 W (24 Vcc) PWM				12 V DC - 24 Vcc	Vis
	10000316-039	Variateur DALI	Luminaires / drivers DALI				127-230 Vca	Vis
	10000317-039	Variateur 1-10 V*	Luminaires / drivers 1-10V				127-230 Vca	Vis

*Pas d'entrée auxiliaire de commutation

	10001020 -130 -138 230 238	Touche de réglage pour variateur
--	-----------------------------------	----------------------------------

+ TOUCHE DE RÉGLAGE

DÉTECTEUR DE PRÉSENCE

	ARTICLE N°	DESCRIPTION	Angle	Surface de diffusion	Durée	Puissance et type de charge					Source d'alimentation
						800 W	800 W	800 W	60 VA	50 W	
	10001343-039	Détecteur de présence avec verre fumé	105°	8 m	15 s-10 min						230 Vca
	10001344-039	Détecteur de présence avec verre noir									

	10001060 -130 -138 230 238	Cache détecteur de présence
--	-----------------------------------	-----------------------------

+ CACHE

CONFORT

VOLETS

ARTICLE N°	DESCRIPTION	Puissance	Source d'alimentation	Connexion de terminal
 10001358-039	Volets	50-700 VA (230 Vca)	127-230 Vca	Vis

+ TOUCHE DE RÉGLAGE		10001080 -130-138-230-238
		Touche de réglage pour volets roulants

THERMOSTAT

ARTICLE N°	DESCRIPTION	Contrôle	Intensité maximum	Source d'alimentation	Connexion de terminal
 10000810 -130-138 -230-238	Thermostat iO Boîtier 1 module version monobloc Cadre non indispensable	Système de chauffage	10 A	127-230 Vca	Vis

Autres

COULEUR ▶ 

PRISE AVEC FIL



ARTICLE N°.	DESCRIPTION
1000801-039	Les prises pour fils de 0,75 mm à 1 mm, avec bloc de jonction intégré pour 3 terminaux

+ CACHE



1000051	
Cache prise de petite taille	



ARTICLE N°.	DESCRIPTION
1002801-039	Cache-prise de grande taille, avec attache-câble pour fils de 1,5 mm à 2,5 mm

+ CACHE



1002051	
Cache-prise de grande taille	

COUVERCLE



ARTICLE N°.	DESCRIPTION
1000800	 Couvercle



ARTICLE N°.	DESCRIPTION
1001800	 Couvercle double

simon
LIGHT UP EMOTIONS

www.simonelectric.com



SIMON, S.A.U.

Diputación, 390-392
08013 Barcelona
(Spain)

Ventes

Tel. +34 935 478 181
E-mail: customerservice@simon.es