

Tarif Professionnel H.T. N° 214 Janvier 2024



Catalogue Général

Keeping you safer



Fabricant spécialiste
depuis 1964



Keeping you safer

www.unex.fr

Nouveautés



Elaborées avec un composant thermoplastique 100% recyclé

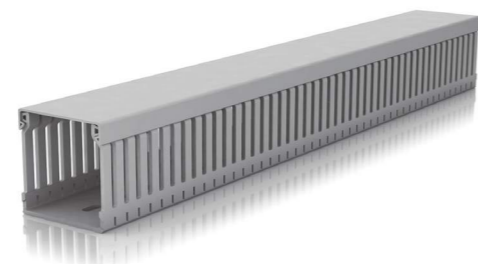
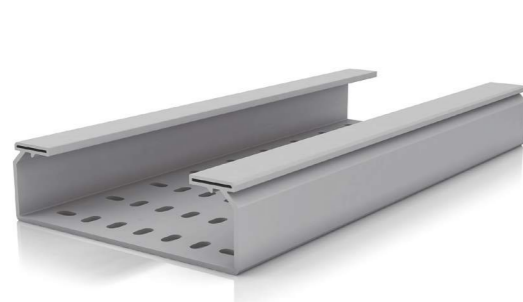

Suivez-nous sur les réseaux sociaux



Distribution de câbles		Echelles à câbles isolantes	U23X		67	
		Chemins de câbles isolants	U23X		66	
		Goulottes	U23X	IK10	73	
Connexions et dérivations		Boîtes de connexion	U24X		40	
Alimentation de postes de travail	Mur		Goulottes	U23X	IK10	93
			Goulottes en aluminium	ALUMINIUM		93 ALUMINIUM
			Moulures	U23X		78
			Plinthes	U23X		80
			Boîtes de sol, Colonnets, Boîtiers mobilier, Colonnes	U24X ALUMINIUM		51 50 52
Distribution de conduits de climatisation		Goulottes	U23X		30 31	
Distribution d'armoires électriques et de communications		Goulottes de câblage	U23X		77	
		Goulottes	U23X		07	
Distribution de câbles		Chemins de câbles isolants	U48X		66 SH	
		Goulottes	U43X		73 SH	
	Alimentation de postes de travail		Goulottes	U43X		93 SH
			Moulures	U43X		78 SH
			Passages de plancher	U48X		74 SH
Distribution d'armoires électriques et de communications		Goulottes de câblage	U43X		88 SH	
Fixation de câbles		Caractéristiques techniques des colliers			22	
	PEP ecopassport® program		Colliers d'installation et de câblage	U61X U60X		22
			Colliers d'installation HD Pour ambiances chimiques	U71X PP		22 HD / PP
		Colliers détectables DT	U62X		22 DT	
	Eléments de fixation		Eléments de fixation	U60X U62X		25 26
		Eléments de signalisation			18	

Sans halogènes

PEP ecopassport® program



Keeping you safer



Confiance



Sécurité



Respect de l'environnement

En 1964, nous avons anticipé l'avenir en introduisant les premiers systèmes de gestion de câblage isolants innovants pour les installations électriques, de télécommunications et de climatisation.

Depuis nos débuts, nous avons servi nos clients en accord avec nos valeurs et notre engagement pour leur sécurité.

Aujourd'hui, notre nouveau slogan résume l'objectif de notre action : œuvrer pour un monde plus sûr, plus humain et plus durable.



Avec notre politique environnementale, nous contribuons également à la réalisation de ces Objectifs de développement durable (ODD).



40%
d'économie d'énergie globale



+ 90%
d'espaces avec lumière naturelle

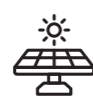

16%
d'énergie renouvelables



36%
d'économie d'eau dans l'utilisation du bâtiment



95%
d'économie d'eau pour l'irrigation

De plus, notre nouveau siège a obtenu la certification Leed Gold, qui distingue les bâtiments construits de manière éco-efficace et à faible impact environnemental.



Cycle de vie

Matières premières

- **Formulation exclusive – Qualité maximale et sécurité.**
- **Les matières premières et les produits Unex sont conformes à la Directive RoHS sur les substances dangereuses pour les personnes et l'Environnement.**
- **Utilisation de matière recyclée pour les matières premières U43X et U48X.**

Fabrication

- **Réutilisation des chutes de production.**
- **Recirculation de l'eau dans la production.**
- **Système de gestion environnementale ISO 14001 : 2015.**

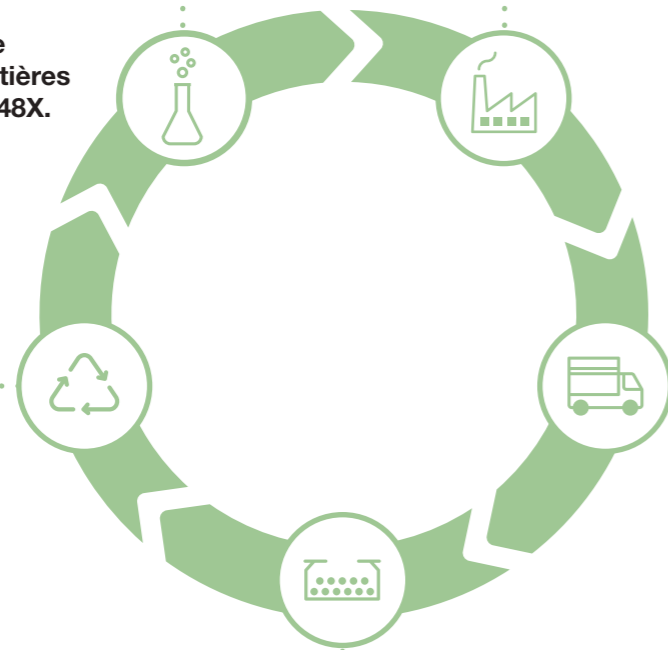

Fin de vie

- **Matériel techniquement recyclable.**
- **90% de nos produits mono-matériaux.**
- **Facilement démontable.**
- **Sans substances dangereuses.**

Distribution

- **Réduction des plastiques à usage unique dans nos emballages.**
- **Utilisation de carton recyclé et d'origine certifiée FSC pour nos emballages.**

Usage

- **Meilleure durabilité.**
- **Aucune maintenance.**
- **Absence de mise à la terre de la majorité des produits.**
- **Montage saillie : économie d'énergie et de ressources. Sans déchets constructifs, évolutif et adaptable.**

EN ISO 14001:2015

Système de gestion environnementale conforme aux exigences de la norme UNE-EN ISO 14001:2015 pour la conception et la commercialisation des systèmes de la marque Unex pour l'installation, la fixation et la signalisation de câbles et de tubes. Certifié par Aenor.



Matières premières

Formulation propre

Le contact direct avec nos clients, nos plus de 50 ans d'expérience dans le secteur électrique et notre présence dans les comités de normalisation internationaux nous ont permis d'identifier les besoins du marché et de nous y adapter.

Pour cela, Unex formule ses propres matières premières.

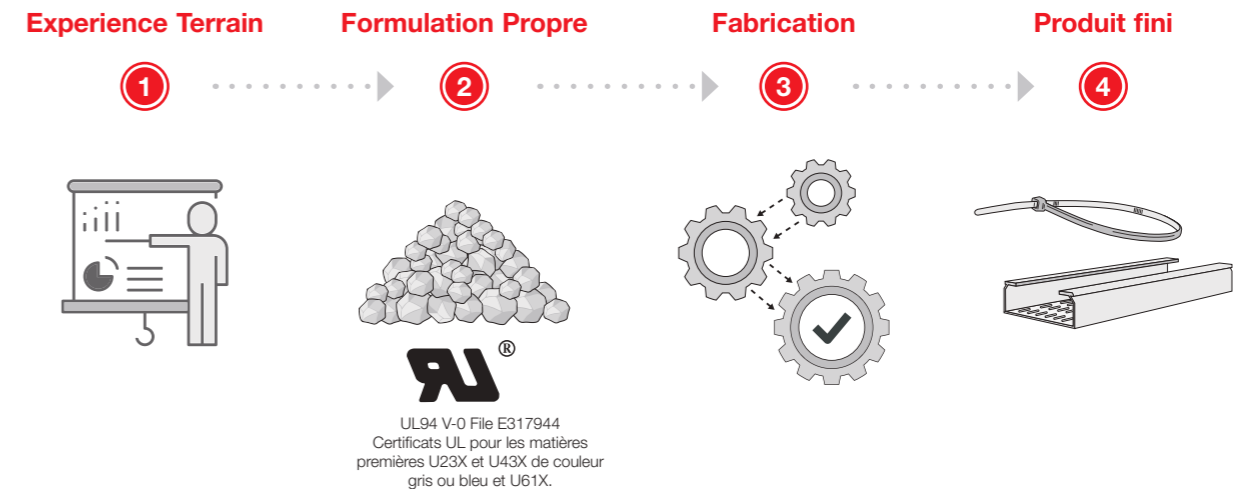

Nos matières premières



Caractéristiques techniques améliorées

Notre travail de conception et de développement des formulations exclusives de nos matières premières nous permet d'obtenir des produits dont les caractéristiques techniques sont supérieures aux standards du marché en termes de :



Marques de qualité : valeur ajoutée au marquage CE

La qualité des solutions Unex est accréditée par le strict respect des normes produit et des normes d'installation, et par l'obtention d'Homologations et de Marques de Qualité.

Installer des produits avec des **Marques de Qualité** est la meilleure garantie du respect des normes en vigueur. Les **caractéristiques techniques** sont **contrôlées** par un **organisme certificateur indépendant** (certification Tierce Partie).



Quelques applications de nos solutions :



Infrastructures de Recharge pour vehicules Electriques



Photovoltaïque



Solutions isolantes pour l'industrie



Solutions pour le traitement de l'eau



Toits-terrasses



Reseaux de distribution électrique et les branchements



Solutions isolantes pour fabricants de machine



Solutions isolantes pour l'industrie agro-alimentaire



Solutions isolantes pour infrastructures ferroviaires



Goulottes de câblage 88 sans halogènes



Solutions isolantes pour les centres aquatiques



Solutions isolantes pour les hôpitaux

Emballages



- Identification individuelle quelle que soit sa position de stockage.
- Sachets individuels.
- Film protecteur.
- Autocollant de garantie.
- Instructions de montage incorporées.

Service Garanti

Fabrication dédiée en Europe



Livraison immédiate



Respect et engagement vis-à-vis de la distribution



- Unex ne fabrique pas pour d'autres marques.
- Stock complet de tous nos produits.
- 100% des ventes exclusivement par des distributeurs professionnels.

Assistance technique personnalisée

Equipe Humaine

Le contact direct avec nos clients nous a permis d'identifier leurs besoins et de s'y adapter, avec toujours notre engagement de réponse immédiate.



☎ 04 78 43 69 55
assistance.technique@unex.fr
unex.fr

U-Digital Services

Votre nouvel espace client où vous trouverez toutes les informations nécessaires pour la gestion de vos projets.

Enregistrez-vous sur udigital.unex.net et commencez à profiter de tous les outils et contenus exclusifs que nous avons préparés pour vous, disponibles à tout moment, où que vous soyez.





Echelles à câbles isolantes

67

Informations sur la gamme



Système de support et de distribution des câbles

Matière première

U23X

Valeur ajoutée



Isolant électrique: sans contrainte de mise à la terre ou de connexion équipotentielle.

Pour tous types d'installations intérieures et extérieures

Système robuste avec distances entre supports de 2 à 3 mètres

Caractéristiques techniques

ÉLECTRIQUE

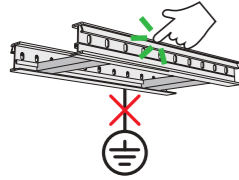

Isolant. Absence de mise à la terre.

INTEMPÉRIE



Bon comportement aux rayons U.V. et aux intempéries.

CORROSION



Humide et saline :
Naturellement résistant.
Comportement face aux agents chimiques :
Résistance selon données normatives face à différents agents chimiques selon la température et la concentration.

TEMPÉRATURES



Températures de transport, stockage, installation et utilisation :
-20°C / +60°C

CHOC

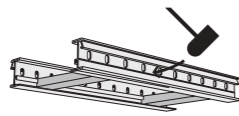

20 J à -20°C

CHARGE

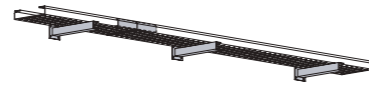

Essai de type I à pleine charge : Montage de l'éclisse sans contrainte de position par rapport aux supports.

FEU



Non propagateur de la flamme.

LONGUEUR DU PROFILE

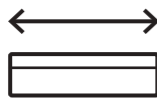

3 m.

MARQUAGE CE



Conformité avec la norme EN 61537 : 2007.

Informations détaillées dans la fiche technique

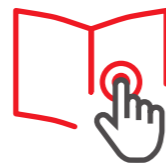

Déclaration de conformité



Marques de qualité





Industrie chimique



Industrie chimique



Industrie de la fibre de polyester



Traitement de l'eau : désalinisation



Industrie chimique

		Dimensions (mm)									
		85x200	85x300	85x400	85x500	85x600	135x200	135x300	135x400	135x500	135x600
 Gris Gris RAL 7035	Cotes (mm)										
	 Echelles à câbles isolantes	67200-04 6 m. 42,64 €/m.	67300-04 6 m. 44,51 €/m.	67400-04 6 m. 49,34 €/m.	67500-04 6 m. 58,92 €/m.	67600-04 6 m. 63,41 €/m.	67220-04 6 m. 66,85 €/m.	67320-04 6 m. 69,92 €/m.	67420-04 6 m. 74,33 €/m.	67520-04 6 m. 92,52 €/m.	67620-04 6 m. 97,25 €/m.

Couvre-cable		66202	66302	66402	66502	66602	66202	66302	66402	66502	66602
 Couvre-cable 3 m		12 m. 13,97 €/m.	12 m. 19,03 €/m.	12 m. 30,82 €/m.	12 m. 41,95 €/m.	12 m. 52,79 €/m.	12 m. 13,97 €/m.	12 m. 19,03 €/m.	12 m. 30,82 €/m.	12 m. 41,95 €/m.	12 m. 52,79 €/m.

Composants de jonction		67825-04	67825-04	67834-04	67835-04
 Eclisse (1)		12 p. 5,24 €/p.	12 p. 5,24 €/p.	12 p. 6,58 €/p.	12 p. 11,62 €/p.
	 Vis avec écrou (M 8 DIN 603 ISO 8677)	100 p. 37,60 €/100 p.	100 p. 37,60 €/100 p.	100 p. 154 €/100 p. / 100 p. 109,57 €/100 p.	100 p. 154 €/100 p. / 100 p. 109,57 €/100 p.
 Cloison (2) 3 m		36 m. 7,48 €/m.	36 m. 7,48 €/m.	36 m. 13,89 €/m.	36 m. 13,89 €/m.
	 Ecrou rail avec ressort	50 p. 7,16 €/p. / 50 p. 2,72 €/p.	50 p. 7,16 €/p. / 50 p. 2,72 €/p.	50 p. 7,16 €/p. / 50 p. 2,72 €/p.	50 p. 7,16 €/p. / 50 p. 2,72 €/p.
 Vis DIN 6921 (M 8 DIN 603 ISO 8677)		50 p. 1,59 €/p. / 50 p. 0,70 €/p.	50 p. 1,59 €/p. / 50 p. 0,70 €/p.	50 p. 1,59 €/p. / 50 p. 0,70 €/p.	50 p. 1,59 €/p. / 50 p. 0,70 €/p.
	 Capuchon isolant LDPE	100 p. 25,56 €/100 p.	100 p. 25,56 €/100 p.	100 p. 25,56 €/100 p.	100 p. 25,56 €/100 p.
 Charnière horizontale		12 p. 6,05 €/p.	12 p. 6,05 €/p.	12 p. 10,80 €/p.	12 p. 10,80 €/p.
	 Vis avec écrou (M 8 DIN 603 ISO 8677)	100 p. 37,60 €/100 p.	100 p. 37,60 €/100 p.	100 p. 154 €/100 p. / 100 p. 109,57 €/100 p.	100 p. 154 €/100 p. / 100 p. 109,57 €/100 p.
 Charnière verticale		12 p. 9,97 €/p.	12 p. 9,97 €/p.	12 p. 11,21 €/p.	12 p. 11,21 €/p.
	 Vis avec écrou (M 8 DIN 603 ISO 8677)	100 p. 37,60 €/100 p.	100 p. 37,60 €/100 p.	100 p. 154 €/100 p. / 100 p. 109,57 €/100 p.	100 p. 154 €/100 p. / 100 p. 109,57 €/100 p.

A4 Acier Inox AISI 316 C6 Acier Galvanisé Classe 6 s/EN 61537

Voir page suivante

Dimensions (mm)		85x200	85x300	85x400	85x500		85x600	135x200	135x300	135x400	135x500	135x600
 Gris RAL 7035	Cotes (mm)											
	 Echelles à câbles isolantes	67200-04 6 m. 42,64 €/m.	67300-04 6 m. 44,51 €/m.	67400-04 6 m. 49,34 €/m.	67500-04 6 m. 58,92 €/m.		67600-04 6 m. 63,41 €/m.	67220-04 6 m. 66,85 €/m.	67320-04 6 m. 69,92 €/m.	67420-04 6 m. 74,33 €/m.	67520-04 6 m. 92,52 €/m.	67620-04 6 m. 97,25 €/m.

Composants de changements de direction

 Angle vertical	67212-04 1 p. 66,87 €/p.	67312-04 1 p. 68,73 €/p.	67412-04 1 p. 76,92 €/p.	67512-04 1 p. 78,92 €/p.		67612-04 1 p. 79,74 €/p.	67232-04 1 p. 81,16 €/p.	67332-04 1 p. 82,49 €/p.	67432-04 1 p. 92,32 €/p.	67532-04 1 p. 99,47 €/p.	67632-04 1 p. 99,44 €/p.
	66809 100 p. 37,60 €/100 p.					66809 100 p. 37,60 €/100 p. / 100 p. 154 €/100 p. / 100 p. 109,57 €/100 p.					
 Coude plat 90° R300	67206-04 1 p. 176,99 €/p.	67306-04 1 p. 182,48 €/p.	67406-04 1 p. 196,29 €/p.	67506-04 1 p. 207,58 €/p.		67606-04 1 p. 224,84 €/p.	67226-04 1 p. 213,03 €/p.	67326-04 1 p. 219,56 €/p.	67426-04 1 p. 274,13 €/p.	67526-04 1 p. 274,87 €/p.	67626-04 1 p. 281,18 €/p.
	66809 100 p. 37,60 €/100 p.					66809 100 p. 37,60 €/100 p. / 100 p. 154 €/100 p. / 100 p. 109,57 €/100 p.					
 Coude plat 90° R600	67207-04 1 p. 194,62 €/p.	67307-04 1 p. 215,83 €/p.	67407-04 1 p. 217,43 €/p.	67507-04 1 p. 239,99 €/p.		67607-04 1 p. 243,84 €/p.	67227-04 1 p. 255,66 €/p.	67327-04 1 p. 273,32 €/p.	67427-04 1 p. 295,18 €/p.	67527-04 1 p. 310,64 €/p.	67627-04 1 p. 315,26 €/p.
	66809 100 p. 37,60 €/100 p.					66809 100 p. 37,60 €/100 p. / 100 p. 154 €/100 p. / 100 p. 109,57 €/100 p.					
 Coude plat 45° R300	67216-04 1 p. 150,40 €/p.	67316-04 1 p. 152,84 €/p.	67416-04 1 p. 157,68 €/p.	67516-04 1 p. 177,03 €/p.		67616-04 1 p. 179,56 €/p.	67236-04 1 p. 185,21 €/p.	67336-04 1 p. 189,18 €/p.	67436-04 1 p. 196,41 €/p.	67536-04 1 p. 229,34 €/p.	67636-04 1 p. 232,88 €/p.
	66809 100 p. 37,60 €/100 p.					66809 100 p. 37,60 €/100 p. / 100 p. 154 €/100 p. / 100 p. 109,57 €/100 p.					
 Coude plat 45° R600	67217-04 1 p. 155,04 €/p.	67317-04 1 p. 160,81 €/p.	67417-04 1 p. 162,02 €/p.	67517-04 1 p. 187,41 €/p.		67617-04 1 p. 190,68 €/p.	67237-04 1 p. 193,25 €/p.	67337-04 1 p. 200,88 €/p.	67437-04 1 p. 204,50 €/p.	67537-04 1 p. 242,18 €/p.	67637-04 1 p. 248,99 €/p.
	66809 100 p. 37,60 €/100 p.					66809 100 p. 37,60 €/100 p. / 100 p. 154 €/100 p. / 100 p. 109,57 €/100 p.					

A4 Acier Inox AISI 316 C6 Acier Galvanisé Classe 6 s/EN 61537

Voir page suivante

		Dimensions (mm)									
		85x200	85x300	85x400	85x500	85x600	135x200	135x300	135x400	135x500	135x600
<p>Gris Gris RAL 7035</p>	Cotes (mm)										
		<p>Echelles à câbles isolantes</p>	67200-04	67300-04	67400-04	67500-04	67600-04	67220-04	67320-04	67420-04	67520-04
	6 m. 42,64 €/m.		6 m. 44,51 €/m.	6 m. 49,34 €/m.	6 m. 58,92 €/m.	6 m. 63,41 €/m.	6 m. 66,85 €/m.	6 m. 69,92 €/m.	6 m. 74,33 €/m.	6 m. 92,52 €/m.	6 m. 97,25 €/m.

Composants de changements de direction

<p>Couvercle coude plat 45° R300 (3)</p>	67214-04	67314-04	67414-04	67514-04	67614-04	67214-04	67314-04	67414-04	67514-04	67614-04
	1 p. 49,03 €/p.	1 p. 59,63 €/p.	1 p. 64,87 €/p.	1 p. 74,36 €/p.	1 p. 113,72 €/p.	1 p. 49,03 €/p.	1 p. 59,63 €/p.	1 p. 64,87 €/p.	1 p. 74,36 €/p.	1 p. 113,72 €/p.
<p>Couvercle coude plat 45° R600 (3)</p>	67215-04	67315-04	67415-04	67515-04	67615-04	67215-04	67315-04	67415-04	67515-04	67615-04
	1 p. 81,80 €/p.	1 p. 82,61 €/p.	1 p. 93,53 €/p.	1 p. 93,63 €/p.	1 p. 145,79 €/p.	1 p. 81,80 €/p.	1 p. 82,61 €/p.	1 p. 93,53 €/p.	1 p. 93,63 €/p.	1 p. 145,79 €/p.
<p>Dérivation T R300</p>	67218-04	67318-04	67418-04	67518-04	67618-04	67238-04	67338-04	67438-04	67538-04	67638-04
	1 p. 192,27 €/p.	1 p. 199,69 €/p.	1 p. 217,30 €/p.	1 p. 229,98 €/p.	1 p. 235,42 €/p.	1 p. 231,77 €/p.	1 p. 254,70 €/p.	1 p. 275,50 €/p.	1 p. 298,92 €/p.	1 p. 305,46 €/p.
<p>Vis avec écrou (M 8 DIN 603 ISO 8677)</p>	66809				66809	66839-A4 / 66839-C6				
	100 p. 37,60 €/100 p.				100 p. 37,60 €/100 p.	100 p. 154 €/100 p. / 100 p. 109,57 €/100 p.				
<p>Dérivation T R600</p>	67219-04	67319-04	67419-04	67519-04	67619-04	67239-04	67339-04	67439-04	67539-04	67639-04
	1 p. 256,53 €/p.	1 p. 263,69 €/p.	1 p. 278,56 €/p.	1 p. 363,17 €/p.	1 p. 372,51 €/p.	1 p. 308,08 €/p.	1 p. 317,62 €/p.	1 p. 335,36 €/p.	1 p. 441,16 €/p.	1 p. 450,22 €/p.
<p>Vis avec écrou (M 8 DIN 603 ISO 8677)</p>	66809				66809	66839-A4 / 66839-C6				
	100 p. 37,60 €/100 p.				100 p. 37,60 €/100 p.	100 p. 154 €/100 p. / 100 p. 109,57 €/100 p.				
<p>Croix R300</p>	67208-04	67308-04	67408-04	67508-04	67608-04	67228-04	67328-04	67428-04	67528-04	67628-04
	1 p. 298,46 €/p.	1 p. 306,86 €/p.	1 p. 377,90 €/p.	1 p. 397,86 €/p.	1 p. 405,08 €/p.	1 p. 354,35 €/p.	1 p. 364,55 €/p.	1 p. 444,57 €/p.	1 p. 474,08 €/p.	1 p. 481,37 €/p.
<p>Vis avec écrou (M 8 DIN 603 ISO 8677)</p>	66809				66809	66839-A4 / 66839-C6				
	100 p. 37,60 €/100 p.				100 p. 37,60 €/100 p.	100 p. 154 €/100 p. / 100 p. 109,57 €/100 p.				
<p>Croix R600</p>	67209-04	67309-04	67409-04	67509-04	67609-04	67229-04	67329-04	67429-04	67529-04	67629-04
	1 p. 456,24 €/p.	1 p. 470,52 €/p.	1 p. 480,13 €/p.	1 p. 485,76 €/p.	1 p. 495,22 €/p.	1 p. 523,42 €/p.	1 p. 536,30 €/p.	1 p. 546,14 €/p.	1 p. 578,98 €/p.	1 p. 587,85 €/p.
<p>Vis avec écrou (M 8 DIN 603 ISO 8677)</p>	66809				66809	66839-A4 / 66839-C6				
	100 p. 37,60 €/100 p.				100 p. 37,60 €/100 p.	100 p. 154 €/100 p. / 100 p. 109,57 €/100 p.				

A4 Acier Inox AISI 316 C6 Acier Galvanisé Classe 6 s/EN 61537

Voir page suivante

Dimensions (mm)		85x200	85x300	85x400	85x500		85x600	135x200	135x300	135x400	135x500	135x600
 Gris RAL 7035	Cotes (mm)											
	Echelles à câbles isolantes	67200-04 6 m. 42,64 €/m.	67300-04 6 m. 44,51 €/m.	67400-04 6 m. 49,34 €/m.	67500-04 6 m. 58,92 €/m.		67600-04 6 m. 63,41 €/m.	67220-04 6 m. 66,85 €/m.	67320-04 6 m. 69,92 €/m.	67420-04 6 m. 74,33 €/m.	67520-04 6 m. 92,52 €/m.	67620-04 6 m. 97,25 €/m.

Composants de fixation murale

<p>Rail isolant (4) 2 m</p> <p>A = 50 mm B = 50 mm</p> <p>U48X Gris</p> <p>A = 25 mm B = 50 mm</p> <p>Clame de fixation</p> <p>2x</p> <p>Ecrou rail avec ressort</p> <p>2x</p> <p>Vis DIN 6921 (M 8 DIN 603 ISO 8677)</p> <p>2x</p> <p>Capuchon isolant LDPE</p> <p>2x</p>	60204-48 8 m. 26,19 €/m.		60204-48 8 m. 26,19 €/m.
	60202-48 16 m. 15,74 €/m.		60202-48 16 m. 15,74 €/m.
	67812-48 20 p. 4,65 €/p.		67812-48 20 p. 4,65 €/p.
	60710-A4 / 60710-C6 50 p. 7,16 €/p. / 50 p. 2,72 €/p.		60710-A4 / 60710-C6 50 p. 7,16 €/p. / 50 p. 2,72 €/p.
	60849-A4 / 60849-C6 50 p. 2,52 €/p. / 50 p. 0,75 €/p.		60849-A4 / 60849-C6 50 p. 2,52 €/p. / 50 p. 0,75 €/p.
	66819 100 p. 25,56 €/100 p.		66819 100 p. 25,56 €/100 p.

Supports pour toiture-terrasse

<p>Support lesté (5) (8)</p> <p>A: 300 mm</p> <p>A: 150 mm</p> <p>Clame de fixation</p> <p>2x</p> <p>Ecrou rail avec ressort</p> <p>2x</p> <p>Vis DIN 6921 (M 8 DIN 603 ISO 8677)</p> <p>2x</p> <p>Capuchon isolant LDPE</p> <p>2x</p>	60305-48 1 p. 52,66 €/p.		60305-48 1 p. 52,66 €/p.
	60155-48 2 p. 27,37 €/p.		60155-48 2 p. 27,37 €/p.
	67812-48 20 p. 4,65 €/p.		67812-48 20 p. 4,65 €/p.
	60710-A4 / 60710-C6 50 p. 7,16 €/p. / 50 p. 2,72 €/p.		60710-A4 / 60710-C6 50 p. 7,16 €/p. / 50 p. 2,72 €/p.
	60849-A4 / 60849-C6 50 p. 2,52 €/p. / 50 p. 0,75 €/p.		60849-A4 / 60849-C6 50 p. 2,52 €/p. / 50 p. 0,75 €/p.
	66819 100 p. 25,56 €/100 p.		66819 100 p. 25,56 €/100 p.

Rails en U48X pour support trapeze

<p>Rail isolant (9) 2 m</p> <p>A = 50 mm B = 50 mm</p> <p>U48X Gris</p> <p>A = 25 mm B = 50 mm</p>	60204-48 8 m. 26,19 €/m.		60204-48 8 m. 26,19 €/m.
	60202-48 16 m. 15,74 €/m.		60202-48 16 m. 15,74 €/m.

A4 Acier Inox AISI 316 C6 Acier Galvanisé Classe 6 s/EN 61537

Voir page suivante

		Dimensions (mm)									
		85x200	85x300	85x400	85x500	85x600	135x200	135x300	135x400	135x500	135x600
<p>Gris Gris RAL 7035</p>	Cotes (mm)										
	Echelles à câbles isolantes	67200-04 6 m. 42,64 €/m.	67300-04 6 m. 44,51 €/m.	67400-04 6 m. 49,34 €/m.	67500-04 6 m. 58,92 €/m.	67600-04 6 m. 63,41 €/m.	67220-04 6 m. 66,85 €/m.	67320-04 6 m. 69,92 €/m.	67420-04 6 m. 74,33 €/m.	67520-04 6 m. 92,52 €/m.	67620-04 6 m. 97,25 €/m.

Composants de fixation en U48X Gris RAL 7038

	Fixation pour mur	67822-48 20 p. 8,94 €/p.		67822-48 20 p. 8,94 €/p.
	<p>Vis avec écrou (M 8 DIN 603 ISO 8677)</p>	66839-A4 / 66839-C6 100 p. 154 €/100 p. / 100 p. 109,57 €/100 p.		66839-A4 / 66839-C6 100 p. 154 €/100 p. / 100 p. 109,57 €/100 p.
	Clip pour couvercle (6)	67845-48 50 p. 1,77 €/p.		67845-48 50 p. 1,77 €/p.
	Réhausse pour couvercle (7)	67855-48 12 p. 4,14 €/p.		67855-48 12 p. 4,14 €/p.

Fixation pour câbles

		Diam. min. / Diam. max. (mm)								
		8/12	12/16	16/22	22/28	28/34	34/40	40/46	46/52	58/64
	Fixation pour câbles	67701-48 12 p. 3,20 €/p.	67711-48 12 p. 3,34 €/p.	67721-48 12 p. 3,46 €/p.	67731-48 12 p. 3,57 €/p.	67741-48 12 p. 5,93 €/p.	67751-48 12 p. 6,04 €/p.	67761-48 12 p. 6,14 €/p.	67771-48 12 p. 7,16 €/p.	67791-48 12 p. 7,48 €/p.

Rails isolants compatibles avec toutes les fixations pour câbles gamme 67

<p>Rail isolant (4) 2 m</p>	A = 50 mm B = 50 mm	60204-48 8 m. 26,19 €/m.
	A = 25 mm B = 50 mm	60202-48 16 m. 15,74 €/m.

Supports pour toiture-terrasse compatibles avec toutes les fixations pour câbles gamme 67

<p>Support lesté (5) (8)</p>	A: 300 mm	60305-48 1 p. 52,66 €/p.
	A: 150 mm	60155-48 2 p. 27,37 €/p.

Notes:

- (1) La fixation à l'échelle à câbles isolante nécessite 2 vis pour les refs. 67825-04 et 67834-04 et 4 vis pour la réf. 67835-04
- (2) Possibilité de monter la cloison sans écrou de type STRUT avec la visserie 66849-A4 ou 66849-C6.
- (3) 4 clips réf. 67845-48 fournis par tronçon de couvercle.
- (4) Pour des longueurs de rails isolants égales ou supérieures à 500 mm, les rails doivent être fixés à chacune de leurs extrémités et de manière intermédiaire afin que la distance entre chaque fixation ne dépasse pas 400 mm.
- (5) Compatible avec les écrous de type STRUT pour rail standard 41.
- (6) Utilisation optionnelle quand le couvercle est monté directement sur les montants de l'échelle à câbles (Hors couvercle pour Coude Plat, pièces fournies avec les couvercles pour Coude Plat, montage obligatoire).
- (7) Utilisation obligatoire dans ce montage du Clip pour couvercle réf. 67845-48.
- (8) En cas d'utilisation sur des membranes d'étanchéité en PVC-P, veuillez contacter le service technique client.
- (9) Voir Instructions de montage sur www.unex.net. Convient pour le montage en trapèze avec des tiges M8. Les tiges filetées ne sont pas incluses

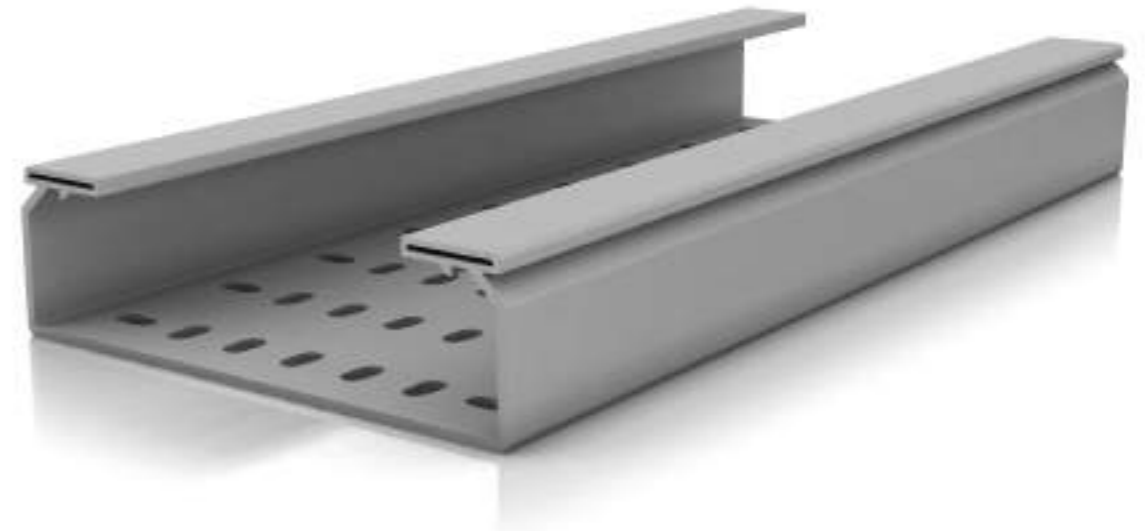

Chemins de câbles isolants

66

Système de support, de protection et de distribution des câbles

Isolation électrique : sans contrainte de mise à la terre ou de connexion équipotentielle.

Pour tous types d'installations intérieures et extérieures.

Applications : traitement des eaux, industrie chimique, infrastructures, installations photovoltaïques, recharge de véhicule électrique, etc.

Informations sur la gamme



Matière première

U23X

Valeur ajoutée



Caractéristiques techniques

ELECTRIQUE

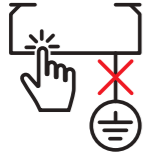

Isolant. Absence de mise à la terre.

INTEMPÉRIE



Bon comportement aux rayons U.V. et aux intempéries.

CORROSION



Humide et saline :
Naturellement résistant.
Comportement face aux agents chimiques :
Résistance selon données normatives face à différents agents chimiques selon la température et la concentration.

TEMPÉRATURE



Températures de transport, stockage, installation et utilisation :
-20°C / +60°C

CHOC

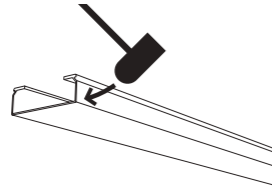

20 J à -20°C
60x100 : 10 J
60x75 : 5 J

CHARGE



Essai de type I à pleine charge : Montage de l'éclisse sans contrainte de position par rapport aux supports.

FEU



Non propagateur de la flamme.

LONGUEUR DU PROFILE

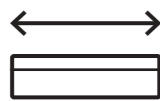

3 m.

MARQUAGE CE



Conformité à la norme EN 61537 : 2007.

Informations détaillées dans la fiche technique

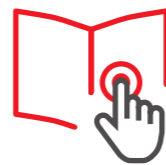

Déclaration de conformité



Marques de qualité



Homologations





Industrie pétrochimique



Industrie pétrochimique



Galerie technique



Infrastructure ferroviaire



Traitement des eaux



Station d'épuration

Supports

Installations sûres, faciles et rapides

Au mur

U23X		
Température	≤ 40°C	≤ 60°C
Distance entre supports (L)	1,5 m	1 m

Horizontalement sur un seul niveau



Support horizontal disponible en :

- U23X (isolant).
- Acier inox. AISI 304 avec peinture époxy gris.
- Acier galvanisé avec peinture époxy gris.



Support en L disponible en :

- Ac. galvanisé avec peinture époxy gris.
- Ac. sendzimir.

En cheminement horizontal ou vertical



Support vertical isolant en U23X

En une seule pièce pour une sécurité améliorée.



Rail isolant en U48X

Sur plusieurs niveaux, au moyen d'un profil



Profil U perforé :

- U23X (isolant).
- Avec supports horizontaux isolants en U23X.



Profil Ω perforé disponible en :

- Ac. Inox. AISI 304 avec peinture époxy gris.
- Ac. galvanisé avec peinture époxy gris.
- Avec supports horizontaux isolants U23X

Au plafond



Deux supports en L disponible en :

- Ac. galvanisé avec peinture époxy gris.
- Ac. sendzimir.



Profil U perforé métallique disponible en :

- Ac. inox. AISI 304 avec peinture époxy gris.
- Ac. galvanisé avec peinture époxy gris.
- Avec supports horizontaux isolants U23X.



Profil Ω perforé métallique disponible en :

- Ac. Inox. AISI 304 avec peinture époxy gris.
- Ac. galvanisé avec peinture époxy gris.
- Avec supports horizontaux isolants U23X



Rail isolant en U48X

Au sol



Support vertical isolant en U23X

En une seule pièce pour une sécurité améliorée.



Support lesté en U48X

Le chemin de câbles isolant se fixe au support vertical isolant avec de la visserie métallique quelle que soit la configuration de montage.

		Dimensions (mm)										
		60x75	60x100	60x150	60x200	60x300	60x400	100x200	100x300	100x400	100x500	100x600
	Cotes (mm)											
	66090	66100	66150	66200	66300	66400	66220	66320	66420	66520	66620	
	24 m. 11,66 €/m.	24 m. 13,19 €/m.	12 m. 16,82 €/m.	12 m. 20,16 €/m.	12 m. 30,61 €/m.	6 m. 43,68 €/m.	6 m. 29,79 €/m.	6 m. 42,34 €/m.	6 m. 55,66 €/m.	6 m. 70,31 €/m.	6 m. 79,07 €/m.	
	66091	66101	66151	66201	66301	66401	66221	66321	66421	66521	66621	
	24 m. 11,66 €/m.	24 m. 13,19 €/m.	12 m. 16,82 €/m.	12 m. 20,16 €/m.	12 m. 30,61 €/m.	6 m. 43,68 €/m.	6 m. 29,79 €/m.	6 m. 42,34 €/m.	6 m. 55,66 €/m.	6 m. 70,31 €/m.	6 m. 79,07 €/m.	

Couvercle

	66072	66102	66152	66202	66302	66402	66202	66302	66402	66502	66602
	24 m. 5,87 €/m.	24 m. 8,22 €/m.	12 m. 11,46 €/m.	12 m. 13,97 €/m.	12 m. 19,03 €/m.	12 m. 30,82 €/m.	12 m. 13,97 €/m.	12 m. 19,03 €/m.	12 m. 30,82 €/m.	12 m. 41,95 €/m.	12 m. 52,79 €/m.

Composants d'union en U23X

	66824	66824	66834
	50 p. 4,04 €/p.	50 p. 4,04 €/p.	20 p. 12,47 €/p.
	66825	66825	66835
	50 p. 3,39 €/p.	50 p. 3,39 €/p.	20 p. 11,19 €/p.
	66809	66809	66839-A4 / 66839-C6
	100 p. 37,60 €/100 p.	100 p. 37,60 €/100 p.	100 p. 154 €/100 p. / 100 p. 109,57 €/100 p.
	66832-44	66832-44	66832-44
	100 p. 28,69 €/100 p.	100 p. 28,69 €/100 p.	100 p. 28,69 €/100 p.

Composants pour le cloisonnement des câbles en U23X

	66821	66821	66831
	36 m. 7,48 €/m.	36 m. 7,48 €/m.	36 m. 13,89 €/m.
	66809	66809	66839-A4 / 66839-C6
	100 p. 37,60 €/100 p.	100 p. 37,60 €/100 p.	100 p. 154 €/100 p. / 100 p. 109,57 €/100 p.
	66832-44	66832-44	66832-44
	100 p. 28,69 €/100 p.	100 p. 28,69 €/100 p.	100 p. 28,69 €/100 p.

A4 Acier Inox AISI 316 C6 Acier Galvanisé Classe 6 s/EN 61537

Voir page suivante

Gris Gris RAL 7035	Dimensions (mm)	60x75	60x100	60x150	60x200		60x300	60x400	100x200	100x300	100x400	100x500	100x600
	Cotes (mm)												
	Chemin de câbles perforé 3 m	66090	66100	66150	66200		66300	66400	66220	66320	66420	66520	66620
		24 m. 11,66 €/m.	24 m. 13,19 €/m.	12 m. 16,82 €/m.	12 m. 20,16 €/m.		12 m. 30,61 €/m.	6 m. 43,68 €/m.	6 m. 29,79 €/m.	6 m. 42,34 €/m.	6 m. 55,66 €/m.	6 m. 70,31 €/m.	6 m. 79,07 €/m.
	Chemin de câbles plein 3 m	66091	66101	66151	66201		66301	66401	66221	66321	66421	66521	66621
		24 m. 11,66 €/m.	24 m. 13,19 €/m.	12 m. 16,82 €/m.	12 m. 20,16 €/m.		12 m. 30,61 €/m.	6 m. 43,68 €/m.	6 m. 29,79 €/m.	6 m. 42,34 €/m.	6 m. 55,66 €/m.	6 m. 70,31 €/m.	6 m. 79,07 €/m.

Composants pour le cloisonnement des câbles en **U23X**

	Cloison renforcée 3 m	66826				66826		66836					
		36 m. 9,47 €/m.				36 m. 9,47 €/m.		18 m. 22,50 €/m.					
	Vis avec écrou (M 8 DIN 603 ISO 8677)	66809				66809		66839-A4 / 66839-C6					
2x		100 p. 37,60 €/100 p.				100 p. 37,60 €/100 p.		100 p. 154 €/100 p. / 100 p. 109,57 €/100 p.					
	Goujon rapide isolant	66832-44				66832-44							
		100 p. 28,69 €/100 p.				100 p. 28,69 €/100 p.							
	Fixation de cloison (2)	66840 (3)				66840 (3)							
		50 p. 2,04 €/p.				50 p. 2,04 €/p.							
	Cloison 3 m	73830				73830							
		72 m. 3,77 €/m.				72 m. 3,77 €/m.							
	Coude plat 90°	66060	66110	66160	66210	66310	66410	66230	66330	66430	66530	66630	
		2 p. 44,52 €/p.	2 p. 52,97 €/p.	2 p. 62,53 €/p.	2 p. 70,07 €/p.	2 p. 108,02 €/p.	1 p. 158,88 €/p.	2 p. 102,31 €/p.	2 p. 144,15 €/p.	1 p. 176,44 €/p.	1 p. 206,90 €/p.	1 p. 255,11 €/p.	
	Vis avec écrou (M 8 DIN 603 ISO 8677)	66809				66809		66839-A4 / 66839-C6					
4x		100 p. 37,60 €/100 p.				100 p. 37,60 €/100 p.		100 p. 154 €/100 p. / 100 p. 109,57 €/100 p.					
	Couvercle coude plat 90° 4)	66061	66111	66161	66211	66311	66411	66211	66311	66411	66511	66611	
		2 p. 20,76 €/p.	2 m. 24,29 €/m.	2 p. 32,79 €/p.	2 m. 40,17 €/m.	2 m. 50,76 €/m.	1 m. 102,16 €/m.	2 m. 40,17 €/m.	2 m. 50,76 €/m.	1 m. 102,16 €/m.	1 m. 128,18 €/m.	1 m. 138,30 €/m.	
	Dérivation T	66078	66128	66178	66228	66328 (5)	66428 (5)	66248	66348 (5)	66448 (5)	66548 (5)	66648 (5)	
		2 p. 36,84 €/p.	2 p. 39,59 €/p.	2 p. 41,78 €/p.	2 p. 43,86 €/p.	2 p. 56,24 €/p.	1 p. 58,74 €/p.	2 p. 52,09 €/p.	2 p. 60,80 €/p.	1 p. 76,03 €/p.	1 p. 92,92 €/p.	1 p. 110,65 €/p.	
	Vis avec écrou (M 8 DIN 603 ISO 8677)	66809				66809		66839-A4 / 66839-C6					
6x		100 p. 37,60 €/100 p.				100 p. 37,60 €/100 p.		100 p. 154 €/100 p. / 100 p. 109,57 €/100 p.					

A4 Acier Inox AISI 316 C6 Acier Galvanisé Classe 6 s/EN 61537

Voir page suivante

Gris Gris RAL 7035	Dimensions (mm)	Cotes (mm)											
		60x75	60x100	60x150	60x200		60x300	60x400	100x200	100x300	100x400	100x500	100x600
	Chemin de câbles perforé 3 m	66090	66100	66150	66200		66300	66400	66220	66320	66420	66520	66620
		24 m. 11,66 €/m.	24 m. 13,19 €/m.	12 m. 16,82 €/m.	12 m. 20,16 €/m.		12 m. 30,61 €/m.	6 m. 43,68 €/m.	6 m. 29,79 €/m.	6 m. 42,34 €/m.	6 m. 55,66 €/m.	6 m. 70,31 €/m.	6 m. 79,07 €/m.
	Chemin de câbles plein 3 m	66091	66101	66151	66201		66301	66401	66221	66321	66421	66521	66621
		24 m. 11,66 €/m.	24 m. 13,19 €/m.	12 m. 16,82 €/m.	12 m. 20,16 €/m.		12 m. 30,61 €/m.	6 m. 43,68 €/m.	6 m. 29,79 €/m.	6 m. 42,34 €/m.	6 m. 55,66 €/m.	6 m. 70,31 €/m.	6 m. 79,07 €/m.

Composants pour le cloisonnement des câbles en U23X

	Couvercle dérivation T (4)	66079	66129	66179	66229		66329	66429	66229	66329	66429	66529	66629
		2 p. 32,79 €/p.	2 p. 35,27 €/p.	2 p. 36,71 €/p.	2 p. 40,80 €/p.		2 p. 50,65 €/p.	1 m. 55,43 €/m.	2 p. 40,80 €/p.	2 p. 50,65 €/p.	1 m. 55,43 €/m.	1 p. 90,67 €/p.	1 p. 99,52 €/p.
	Embout de fermeture (6)	66093	66113	66163	66213		66313	66413	66233	66333	66433	66533	66633
		4 p. 8,33 €/p.	4 p. 10,77 €/p.	2 p. 12,04 €/p.	2 p. 14,96 €/p.		2 p. 19,51 €/p.	2 p. 25,19 €/p.	2 p. 16,63 €/p.	2 p. 24,77 €/p.	2 p. 40,10 €/p.	2 p. 43,91 €/p.	2 p. 49,58 €/p.
	Joint de couvercle	66094	66114	66164	66214		66314	66414	66234	66334	66434	66534	66634
		6 p. 8,27 €/p.	6 p. 8,73 €/p.	6 p. 11,83 €/p.	6 p. 12,87 €/p.		6 p. 15,98 €/p.	4 p. 25,86 €/p.	6 p. 14,88 €/p.	6 p. 24,70 €/p.	4 p. 30,68 €/p.	4 p. 33,20 €/p.	4 p. 43,86 €/p.
	Fixation pour couvercle IK10 (7)	66845					66845		66855				
		50 p. 4,45 €/p.					50 p. 4,45 €/p.		30 p. 7,35 €/p.				
	Télex-rail isolant (2 m)	6035					6035						
	A = 14 mm B = 36 mm	48 m. 4,94 €/m.					48 m. 4,94 €/m.						
	A = 18 mm B = 50 mm	6050					6050						
		24 m. 7,86 €/m.					24 m. 7,86 €/m.						

Autres composants d'union en U23X

	Renfort de jonction (8)					66820		66820	66830	
						12 p. 17,19 €/p.		12 p. 17,19 €/p.	6 p. 30,08 €/p.	
	Eclisses coudées 45° La référence comprend les pièces gauche et droite.	66841 (9)				66841 (9)	66851 (9)			
		6 p. 7,58 €/p.				6 p. 7,58 €/p.	6 p. 9,63 €/p.			
	Vis avec écrou (M 8 DIN 603 ISO 8677)	66809				66809	66839-A4 / 66839-C6			
		100 p. 37,60 €/100 p.				100 p. 37,60 €/100 p.	100 p. 154 €/100 p. / 100 p. 109,57 €/100 p.			

A4 Acier Inox AISI 316 C6 Acier Galvanisé Classe 6 s/EN 61537

Voir page suivante

Gris Gris RAL 7035	Dimensions (mm)	60x75	60x100	60x150	60x200		60x300	60x400	100x200	100x300	100x400	100x500	100x600
	Cotes (mm)												
	Chemin de câbles perforé 3 m	66090	66100	66150	66200		66300	66400	66220	66320	66420	66520	66620
		24 m. 11,66 €/m.	24 m. 13,19 €/m.	12 m. 16,82 €/m.	12 m. 20,16 €/m.		12 m. 30,61 €/m.	6 m. 43,68 €/m.	6 m. 29,79 €/m.	6 m. 42,34 €/m.	6 m. 55,66 €/m.	6 m. 70,31 €/m.	6 m. 79,07 €/m.
	Chemin de câbles plein 3 m	66091	66101	66151	66201		66301	66401	66221	66321	66421	66521	66621
		24 m. 11,66 €/m.	24 m. 13,19 €/m.	12 m. 16,82 €/m.	12 m. 20,16 €/m.		12 m. 30,61 €/m.	6 m. 43,68 €/m.	6 m. 29,79 €/m.	6 m. 42,34 €/m.	6 m. 55,66 €/m.	6 m. 70,31 €/m.	6 m. 79,07 €/m.

Autres composants d'union en U23X

	Changement niveau descendant Changer de niveau - 45°.	66842	66842	66852
		12 p. 6,54 €/p.	12 p. 6,54 €/p.	12 p. 8,44 €/p.
	Vis avec écrou (M 8 DIN 603 ISO 8677)	66809	66809	66839-A4 / 66839-C6
		100 p. 37,60 €/100 p.	100 p. 37,60 €/100 p.	100 p. 154 €/100 p. / 100 p. 109,57 €/100 p.
	Changement niveau montant Changer de niveau + 45°.	66843	66843	66853
		12 p. 6,30 €/p.	12 p. 6,30 €/p.	12 p. 8,27 €/p.
	Vis avec écrou (M 8 DIN 603 ISO 8677)	66809	66809	66839-A4 / 66839-C6
		100 p. 37,60 €/100 p.	100 p. 37,60 €/100 p.	100 p. 154 €/100 p. / 100 p. 109,57 €/100 p.
	Charnière verticale Changement de niveau à angle variable.	66813	66813	66833
		12 p. 4,27 €/p.	12 p. 4,27 €/p.	12 p. 11,48 €/p.
	Vis avec écrou (M 8 DIN 603 ISO 8677)	66809	66809	66839-A4 / 66839-C6
		100 p. 37,60 €/100 p.	100 p. 37,60 €/100 p.	100 p. 154 €/100 p. / 100 p. 109,57 €/100 p.
	Charnière horizontale Changement de direction horizontal.	66844	66844	66854
		12 p. 4,82 €/p.	12 p. 4,82 €/p.	12 p. 7,09 €/p.
	Vis avec écrou (M 8 DIN 603 ISO 8677)	66809	66809	66839-A4 / 66839-C6
		100 p. 37,60 €/100 p.	100 p. 37,60 €/100 p.	100 p. 154 €/100 p. / 100 p. 109,57 €/100 p.

A4 Acier Inox AISI 316 **C6** Acier Galvanisé Classe 6 s/EN 61537

Voir page suivante

		Dimensions (mm)										
		60x75	60x100	60x150	60x200	60x300	60x400	100x200	100x300	100x400	100x500	100x600
<p>Gris Gris RAL 7035</p>	Cotes (mm)											
	Chemin de câbles perforé 3 m	66090	66100	66150	66200	66300	66400	66220	66320	66420	66520	66620
		24 m. 11,66 €/m.	24 m. 13,19 €/m.	12 m. 16,82 €/m.	12 m. 20,16 €/m.	12 m. 30,61 €/m.	6 m. 43,68 €/m.	6 m. 29,79 €/m.	6 m. 42,34 €/m.	6 m. 55,66 €/m.	6 m. 70,31 €/m.	6 m. 79,07 €/m.
	Chemin de câbles plein 3 m	66091	66101	66151	66201	66301	66401	66221	66321	66421	66521	66621
		24 m. 11,66 €/m.	24 m. 13,19 €/m.	12 m. 16,82 €/m.	12 m. 20,16 €/m.	12 m. 30,61 €/m.	6 m. 43,68 €/m.	6 m. 29,79 €/m.	6 m. 42,34 €/m.	6 m. 55,66 €/m.	6 m. 70,31 €/m.	6 m. 79,07 €/m.

Composants de fixation murale sur un seul niveau en **U23X** en **U48X** et en Acier

	Support horizontal isolant	66103	66153	66203	66303	66403	66203	66323	66403	66503	66603
		4 p. 7,59 €/p.	4 p. 8,67 €/p.	4 p. 10,55 €/p.	4 p. 13,76 €/p.	4 p. 30,09 €/p.	4 p. 10,55 €/p.	4 p. 27,66 €/p.	4 p. 30,09 €/p.	4 p. 56,24 €/p.	4 p. 59,57 €/p.
	Vis avec écrou (M 8 DIN 603 ISO 8677)	66809		66809		66809		66839-A4 / 66839-C6			
		100 p. 37,60 €/100 p.		100 p. 37,60 €/100 p.		100 p. 37,60 €/100 p.		100 p. 154 €/100 p. / 100 p. 109,57 €/100 p.			
	Rail isolant (10) 2 m U48X A = 50 mm B = 50 mm	60204-48		60204-48		60204-48		60204-48			
		8 m. 26,19 €/m.		8 m. 26,19 €/m.		8 m. 26,19 €/m.		8 m. 26,19 €/m.			
	Gris A = 25 mm B = 50 mm	60202-48		60202-48		60202-48		60202-48			
		16 m. 15,74 €/m.		16 m. 15,74 €/m.		16 m. 15,74 €/m.		16 m. 15,74 €/m.			
	Ecroû rail avec ressort	60710-A4 / 60710-C6		60710-A4 / 60710-C6		60710-A4 / 60710-C6		60710-A4 / 60710-C6			
		50 p. 7,16 €/p. / 50 p. 2,72 €/p.		50 p. 7,16 €/p. / 50 p. 2,72 €/p.		50 p. 7,16 €/p. / 50 p. 2,72 €/p.		50 p. 7,16 €/p. / 50 p. 2,72 €/p.			
	Vis DIN 6921 (M 8 DIN 603 ISO 8677)	60829-A4 / 60829-C6		60829-A4 / 60829-C6		60829-A4 / 60829-C6		60829-A4 / 60829-C6			
		50 p. 1,59 €/p. / 50 p. 0,70 €/p.		50 p. 1,59 €/p. / 50 p. 0,70 €/p.		50 p. 1,59 €/p. / 50 p. 0,70 €/p.		50 p. 1,59 €/p. / 50 p. 0,70 €/p.			
	Ac. galvanisé avec peinture époxy Support L (11) Acier Sendzimir	66106	66206	66306							
		15 p. 14,55 €/p.	10 p. 17,45 €/p.	10 p. 24,60 €/p.							
		Vis avec écrou (M 8 DIN 603 ISO 8677)	66107	66207	66307						
			15 p. 13,78 €/p.	10 p. 17,13 €/p.	10 p. 20,90 €/p.						
	Support vertical isolant Utiliser de la visserie métallique pour fixer les chemins de câbles.	66075	66155	66205	66305	66405	66205	66305	66405	66605	
		4 p. 10,47 €/p.	4 p. 11,90 €/p.	4 p. 14,05 €/p.	4 p. 17,74 €/p.	4 p. 31,53 €/p.	4 p. 14,05 €/p.	4 p. 17,74 €/p.	4 p. 31,53 €/p.	4 p. 47,01 €/p.	
	Vis avec écrou (M 8 DIN 603 ISO 8677)	66839-A4 / 66839-C6		66839-A4 / 66839-C6		66839-A4 / 66839-C6		66839-A4 / 66839-C6			
		100 p. 154 €/100 p. / 100 p. 109,57 €/100 p.		100 p. 154 €/100 p. / 100 p. 109,57 €/100 p.		100 p. 154 €/100 p. / 100 p. 109,57 €/100 p.		100 p. 154 €/100 p. / 100 p. 109,57 €/100 p.			

A4 Acier Inox AISI 316 **C6** Acier Galvanisé Classe 6 s/EN 61537

Voir page suivante

Gris Gris RAL 7035	Dimensions (mm)	60x75	60x100	60x150	60x200		60x300	60x400	100x200	100x300	100x400	100x500	100x600
	Cotes (mm)												
	Chemin de câbles perforé 3 m	66090 24 m. 11,66 €/m.	66100 24 m. 13,19 €/m.	66150 12 m. 16,82 €/m.	66200 12 m. 20,16 €/m.		66300 12 m. 30,61 €/m.	66400 6 m. 43,68 €/m.	66220 6 m. 29,79 €/m.	66320 6 m. 42,34 €/m.	66420 6 m. 55,66 €/m.	66520 6 m. 70,31 €/m.	66620 6 m. 79,07 €/m.
	Chemin de câbles plein 3 m	66091 24 m. 11,66 €/m.	66101 24 m. 13,19 €/m.	66151 12 m. 16,82 €/m.	66201 12 m. 20,16 €/m.		66301 12 m. 30,61 €/m.	66401 6 m. 43,68 €/m.	66221 6 m. 29,79 €/m.	66321 6 m. 42,34 €/m.	66421 6 m. 55,66 €/m.	66521 6 m. 70,31 €/m.	66621 6 m. 79,07 €/m.

Composants de fixation murale sur plusieurs niveaux en U23X en U48X et en Acier

<p>Profil U perforé isolant 2 m</p> <p>Axe de montage</p> <p>Support horizontal isolant</p> <p>Vis avec écrou (M 8 DIN 603 ISO 8677)</p>		66806				66806								
		24 m. 22,48 €/m.				24 m. 22,48 €/m.								
		66822-A4 / 66822-C6				66822-A4 / 66822-C6								
		20 p. 5,96 €/p. / 20 p. 4,19 €/p.				20 p. 5,96 €/p. / 20 p. 4,19 €/p.								
<p>Profil Ω métallique</p> <p>Axe de montage</p> <p>Support horizontal isolant</p> <p>Vis avec écrou (M 8 DIN 603 ISO 8677)</p>	L = 3 m Ac. Inox. AISI 304 avec peinture époxy	66897				66897								
	L = 0,5 m	6 m. 183,28 €/m.				6 m. 183,28 €/m.								
	L = 3 m Ac. galvanisé avec peinture époxy	66837				66837								
	L = 0,5 m	10 m. 105,86 €/m.				10 m. 105,86 €/m.								
	L = 3 m	66997				66997								
	L = 0,5 m	6 m. 80,97 €/m.				6 m. 80,97 €/m.								
	L = 3 m	66937				66937								
	L = 0,5 m	10 m. 46,09 €/m.				10 m. 46,09 €/m.								
		66822-A4 / 66822-C6				66822-A4 / 66822-C6								
		20 p. 5,96 €/p. / 20 p. 4,19 €/p.				20 p. 5,96 €/p. / 20 p. 4,19 €/p.								
	66103		66153		66203		66303		66403		66503		66603	
	4 p. 7,59 €/p.		4 p. 8,67 €/p.		4 p. 10,55 €/p.		4 p. 13,76 €/p.		4 p. 30,09 €/p.		4 p. 10,55 €/p.		4 p. 27,66 €/p.	
	66809				66809				66839-A4 / 66839-C6					
	100 p. 37,60 €/100 p.				100 p. 37,60 €/100 p.				100 p. 154 €/100 p. / 100 p. 109,57 €/100 p.					
	66103		66153		66203		66303		66403		66503		66603	
	4 p. 7,59 €/p.		4 p. 8,67 €/p.		4 p. 10,55 €/p.		4 p. 13,76 €/p.		4 p. 30,09 €/p.		4 p. 56,24 €/p.		4 p. 59,57 €/p.	
	66809				66839-A4 / 66839-C6				66849-A4 / 66849-C6					
	100 p. 37,60 €/100 p.				100 p. 154 €/100 p. / 100 p. 109,57 €/100 p.				100 p. 310,30 €/100 p. / 100 p. 119,55 €/100 p.					

A4 Acier Inox AISI 316 C6 Acier Galvanisé Classe 6 s/EN 61537

Voir page suivante

		Dimensions (mm)										
		60x75	60x100	60x150	60x200	60x300	60x400	100x200	100x300	100x400	100x500	100x600
 Gris Gris RAL 7035	Cotes (mm)											
	Chemin de câbles perforé 3 m	66090	66100	66150	66200	66300	66400	66220	66320	66420	66520	66620
		24 m. 11,66 €/m.	24 m. 13,19 €/m.	12 m. 16,82 €/m.	12 m. 20,16 €/m.	12 m. 30,61 €/m.	6 m. 43,68 €/m.	6 m. 29,79 €/m.	6 m. 42,34 €/m.	6 m. 55,66 €/m.	6 m. 70,31 €/m.	6 m. 79,07 €/m.
	Chemin de câbles plein 3 m	66091	66101	66151	66201	66301	66401	66221	66321	66421	66521	66621
		24 m. 11,66 €/m.	24 m. 13,19 €/m.	12 m. 16,82 €/m.	12 m. 20,16 €/m.	12 m. 30,61 €/m.	6 m. 43,68 €/m.	6 m. 29,79 €/m.	6 m. 42,34 €/m.	6 m. 55,66 €/m.	6 m. 70,31 €/m.	6 m. 79,07 €/m.

Supports pour toiture-terrasse

 Support lesté (12) U48X Gris	A: 300 mm	60305-48	60305-48
		1 p. 52,66 €/p.	1 p. 52,66 €/p.
	A: 150 mm	60155-48	60155-48
		2 p. 27,37 €/p.	2 p. 27,37 €/p.
 Ecrou rail avec ressort		60710-A4 / 60710-C6	60710-A4 / 60710-C6
		50 p. 7,16 €/p. / 50 p. 2,72 €/p.	50 p. 7,16 €/p. / 50 p. 2,72 €/p.
 Vis DIN 6921 (M 8 DIN 603 ISO 8677)		60829-A4 / 60829-C6	60829-A4 / 60829-C6
		50 p. 1,59 €/p. / 50 p. 0,70 €/p.	50 p. 1,59 €/p. / 50 p. 0,70 €/p.

Rails en U48X pour support trapèze

 Rail isolant (13) 2 m U48X Gris	A = 50 mm B = 50 mm	60204-48	60204-48
		8 m. 26,19 €/m.	8 m. 26,19 €/m.
	A = 25 mm B = 50 mm	60202-48	60202-48
		16 m. 15,74 €/m.	16 m. 15,74 €/m.

A4 Acier Inox AISI 316 **C6** Acier Galvanisé Classe 6 s/EN 61537

Voir page suivante

		Dimensions (mm)										
		60x75	60x100	60x150	60x200	60x300	60x400	100x200	100x300	100x400	100x500	100x600
<p>Gris Gris RAL 7035</p>	Cotes (mm)											
	Chemin de câbles perforé 3 m	66090 24 m. 11,66 €/m.	66100 24 m. 13,19 €/m.	66150 12 m. 16,82 €/m.	66200 12 m. 20,16 €/m.	66300 12 m. 30,61 €/m.	66400 6 m. 43,68 €/m.	66220 6 m. 29,79 €/m.	66320 6 m. 42,34 €/m.	66420 6 m. 55,66 €/m.	66520 6 m. 70,31 €/m.	66620 6 m. 79,07 €/m.
<p>Chemin de câbles plein 3 m</p>		66091 24 m. 11,66 €/m.	66101 24 m. 13,19 €/m.	66151 12 m. 16,82 €/m.	66201 12 m. 20,16 €/m.	66301 12 m. 30,61 €/m.	66401 6 m. 43,68 €/m.	66221 6 m. 29,79 €/m.	66321 6 m. 42,34 €/m.	66421 6 m. 55,66 €/m.	66521 6 m. 70,31 €/m.	66621 6 m. 79,07 €/m.

Pendards Double L en acier

<p>Support + Support L (11)</p>	Ac. galvanisé avec peinture époxy	H = 150 mm	66106 15 p. 14,55 €/p.	66106 15 p. 14,55 €/p.	66106 15 p. 14,55 €/p.
		H = 250 mm	66106 15 p. 14,55 €/p.	66206 10 p. 17,45 €/p.	66306 10 p. 24,60 €/p.
			66206 10 p. 17,45 €/p.	66206 10 p. 17,45 €/p.	66206 10 p. 17,45 €/p.
		H = 350 mm	66106 15 p. 14,55 €/p.	66206 10 p. 17,45 €/p.	66306 10 p. 24,60 €/p.
			66306 10 p. 24,60 €/p.	66306 10 p. 24,60 €/p.	66306 10 p. 24,60 €/p.
		Acier Sendzimir	H = 150 mm	66107 15 p. 13,78 €/p.	66107 15 p. 13,78 €/p.
	H = 250 mm		66107 15 p. 13,78 €/p.	66207 10 p. 17,13 €/p.	66307 10 p. 20,90 €/p.
			66207 10 p. 17,13 €/p.	66207 10 p. 17,13 €/p.	66207 10 p. 17,13 €/p.
	H = 350 mm		66107 15 p. 13,78 €/p.	66207 10 p. 17,13 €/p.	66307 10 p. 20,90 €/p.
			66307 10 p. 20,90 €/p.	66307 10 p. 20,90 €/p.	66307 10 p. 20,90 €/p.
			66107 15 p. 13,78 €/p.	66207 10 p. 17,13 €/p.	66307 10 p. 20,90 €/p.
	<p>Vis avec écrou (M 8 DIN 6921)</p>	66829-C6			66829-C6
100 p. 110,13 €/100 p.			100 p. 110,13 €/100 p.		
<p>Vis avec écrou (M 8 DIN 603 ISO 8677)</p>	66809			66809	
	100 p. 37,60 €/100 p.			100 p. 37,60 €/100 p.	

A4 Acier Inox AISI 316 C6 Acier Galvanisé Classe 6 s/EN 61537

Voir page suivante

Tableau de montage des pendants avec U perforé métallique

(Adaptés pour des Chemins de câbles hauteur d'aile 60 jusqu'à 300 mm de large).

Pour des installations avec pendants, le choix des pendants doit être vérifié par un calcul de charge.

	Dimensions (mm)	Ac. Inox. AISI 304 avec peinture époxy	Ac. galvanisé avec peinture époxy
	Cotes (mm)		
		66880 20 p. 29,16 €/p.	66980 20 p. 9,78 €/p.
		66829-A4 100 p. 184,53 €/100 p.	66829-C6 100 p. 110,13 €/100 p.
	L = 0,25 m	66808 20 m. 46,05 €/m.	66908 20 m. 25,85 €/m.
	L = 0,50 m	66838 20 p. 75,68 €/p.	66938 20 p. 36,25 €/p.
	L = 3 m	66898 6 m. 133,97 €/m.	66998 6 m. 63,72 €/m.
		66822-A4 / 66822-C6 20 p. 5,96 €/p. / 20 p. 4,19 €/p.	
		66902 20 p. 5,94 €/p.	
		Voir tableau ci-dessous de supports horizontaux isolants	

Tableau de montage des pendants avec Ω et double Ω perforés

(Adaptés pour toutes les dimensions de Chemins de câbles)

Pour des installations avec pendants, le choix des pendants doit être vérifié par un calcul de charge.

	Dimensions (mm)	Ac. Inox. AISI 304 avec peinture époxy	Ac. galvanisé avec peinture époxy
	Cotes (mm)		
		66890 10 p. 54,55 €/p.	66990 10 p. 19,59 €/p.
		66829-A4 100 p. 184,53 €/100 p.	66829-C6 100 p. 110,13 €/100 p.
	L = 0,50 m	66837 10 m. 105,86 €/m.	66937 10 m. 46,09 €/m.
	L = 3 m	66897 6 m. 183,28 €/m.	66997 6 m. 80,97 €/m.
		66822-A4 / 66822-C6 20 p. 5,96 €/p. / 20 p. 4,19 €/p.	
		66903 20 p. 6,70 €/p.	
		Voir tableau ci-dessous de supports horizontaux isolants	

Tableau supports horizontaux

	Dimensions (mm)	60x75	60x100	60x150	60x200	60x300	60x400	100x200	100x300	100x400	100x500	100x600
	66 Chemin de câbles perforé 3 m	66090 24 m. 11,66 €/m.	66100 24 m. 13,19 €/m.	66150 12 m. 16,82 €/m.	66200 12 m. 20,16 €/m.	66300 12 m. 30,61 €/m.	66400 6 m. 43,68 €/m.	66220 6 m. 29,79 €/m.	66320 6 m. 42,34 €/m.	66420 6 m. 55,66 €/m.	66520 6 m. 70,31 €/m.	66620 6 m. 79,07 €/m.
	6 Chemin de câbles plein 3 m	66091 24 m. 11,66 €/m.	66101 24 m. 13,19 €/m.	66151 12 m. 16,82 €/m.	66201 12 m. 20,16 €/m.	66301 12 m. 30,61 €/m.	66401 6 m. 43,68 €/m.	66221 6 m. 29,79 €/m.	66321 6 m. 42,34 €/m.	66421 6 m. 55,66 €/m.	66521 6 m. 70,31 €/m.	66621 6 m. 79,07 €/m.
	Support horizontal isolant	66103 4 p. 7,59 €/p.	66153 4 p. 8,67 €/p.	66203 4 p. 10,55 €/p.		66303 4 p. 13,76 €/p.	66403 4 p. 30,09 €/p.	66203 4 p. 10,55 €/p.	66323 4 p. 27,66 €/p.	66403 4 p. 30,09 €/p.	66503 4 p. 56,24 €/p.	66603 4 p. 59,57 €/p.
	Vis avec écrou (M 8 DIN 603 ISO 8677)	66809 100 p. 37,60 €/100 p.				66809 100 p. 37,60 €/100 p.		66839-A4 / 66839-C6 100 p. 154 €/100 p. / 100 p. 109,57 €/100 p.				

A4 Acier Inox AISI 316 **C6** Acier Galvanisé Classe 6 s/EN 61537

Notes:

- (1) Pour un montage avec le chemin de câbles en position horizontal sans effort sur la cloison.
- (2) Applicable uniquement sur chemin de câbles perforé. Prévoir deux fixations par mètre de cloison en parcours horizontal à plat, 3 fixations par mètre en parcours vertical et 4 fixations par mètre en parcours horizontal et position verticale.
- (3) Jusqu'à épuisement du stock
- (4) 4 vis en inox AISI 304 sont fournies pour la fixation du couvercle (utilisation optionnelle).
- (5) Pour les Réfs. 66328, 66348, 66428, 66448 et 66548 la fixation au chemin de câbles nécessite 7 vis et 8 vis pour la Réf. 66648.
- (6) 2 vis de fixation Inox AISI 304 sont fournies.
- (7) A fixer sur la visserie ou les goujons rapides utilisés pour la fixation des éclisses.
- (8) 2 vis Inox AISI 304 incluses pour le montage. Il est nécessaire d'utiliser le renfort de jonction pour des chemins de câbles de largeur ≥ 300 mm de manière à respecter la flèche transversale à pleine charge demandée par la norme européenne de chemins de câbles EN 61537.
- (9) Monter 2 couples d'éclisses pour former un angle plat à 90°.
- (10) Pour des longueurs de rails isolants égales ou supérieures à 500 mm, les rails doivent être fixés à chacune de leurs extrémités et de manière intermédiaire afin que la distance entre chaque fixation ne dépasse pas 400 mm.
- (11) Pour fixer les deux supports L entre eux, utiliser deux vis Réf. 66829-C6. Pour fixer le chemin de câbles au support L, utiliser deux vis Réf. 66809.
- (12) Compatible avec les écrous de type STRUT pour rail standard 41. En cas d'utilisation sur des membranes d'étanchéité en PVC-P, veuillez contacter le service technique client.
- (13) Pour montage trapèze avec tiges filetées. Tiges filetées non fournies.



Goulottes de distribution

73

Informations sur la gamme

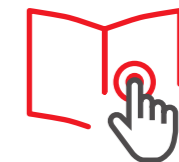

Systeme de distribution
et de protection des câbles.

Thermoplastique

U23X

Valeur ajoutée

29 profilés certifiés NF IK10 type 1.

Pour installations intérieures et extérieures.

Applications : Distribution de câbles, colonnes montantes, recharge de véhicule électrique, photovoltaïque, industrie, etc.



Caractéristiques techniques

ÉLECTRIQUE

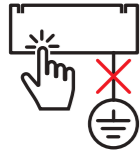

Isolant. Absence de mise à la terre.

INTEMPÉRIE



Goulottes 73
Bon comportement aux rayons U.V.
et aux intempéries.

INTERIOR



Goulottes 73
Moulures 78

CORROSION



Humide et saline :
Naturellement résistant.
Comportement face aux agents
chimiques :
Résistance selon données normatives
face à différents agents chimiques selon
la température et la concentration.

TEMPÉRATURES



Goulottes: -25°C / +60°C
Moulures: -5°C / +60°C

CHOCS

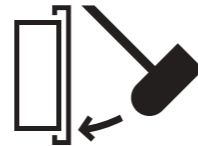

Goulottes: IK10 de type 1
Moulures: IK07 de type 1

DEGRÉ DE PROTECTION

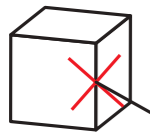

IP4X. Montée au mur ou au plafond.

FEU



Non propagateur de la flamme.

LONGUEUR DU PROFILE

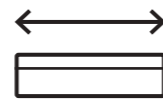

3 m
2 m

UL



Goulottes de distribution 73 Gris
Moulures 78 Gris

MARQUAGE CE



Conformité à la norme
EN 50085-2-1:2006+A1:2011.

Informations détaillées
dans la fiche technique

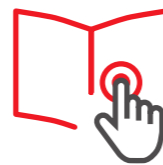

Déclaration de conformité



Marques de qualité



Homologations





Energie photovoltaïque



Logement



Réhabilitation de logement



Parc de stationnement : véhicule électrique



Traitement des eaux : Station d'épuration



Industrie chimique

		Dimensions (mm)										
		16x16	20x30	30x40	40x40	40x60	60x60	60x90	60x110	60x150	60x190	60x230
<p>Gris Gris RAL 7035</p>	Cotes (mm)											
	Nombre maximum de compartiments	1	1	1	1	2	1	2	4	4	6	6
<p>Goulotte 3 m Comprend 1 agrafe pour 0,5 m de goulotte et 2 éclisses par longueur de goulotte.</p>				73010-04 IK10*	73020-04 IK10*	73071-04 IK10*	73081-04 IK10*	73082-04 IK10*	73083-04 IK10*	73085-04 IK10*	73086-04 IK10*	73088-04 IK10*
				48 m. 7,76 €/m.	48 m. 8,61 €/m.	36 m. 10,27 €/m.	24 m. 14,55 €/m.	24 m. 18,25 €/m.	18 m. 22,23 €/m.	12 m. 31,47 €/m.	12 m. 38,27 €/m.	6 m. 44,59 €/m.
<p>Moulure sans cloison 2 m</p>		78031-04	78043-04									
		80 m. 2,36 €/m.	60 m. 3,71 €/m.									

Composants fonctionnels en U23X

<p>Cloison 3 m</p>			73820	73830
			72 m. 2,41 €/m.	72 m. 3,77 €/m.

Composants de finition en U24X

<p>Angle plat</p>	78231-04	78243-04	73210-04	73220-04	73221-04	73231-04	73232-04	73233-04	73235-04	73236-04	73238-04
	24 p. 1,74 €/p.	12 p. 2,93 €/p.	6 p. 7,30 €/p.	6 p. 7,91 €/p.	6 p. 8,57 €/p.	6 p. 9,29 €/p.	6 p. 10,99 €/p.	6 p. 13,17 €/p.	6 p. 19,75 €/p.	4 p. 27,22 €/p.	4 p. 34,43 €/p.
<p>Angle extérieur</p>	78281-04	78293-04	73260-04	73270-04	73271-04	73281-04	73282-04	73283-04	73285-04	73286-04	73288-04
	24 p. 1,95 €/p.	12 p. 3,32 €/p.	6 p. 9,70 €/p.	6 p. 9,74 €/p.	6 p. 10,99 €/p.	6 p. 14,91 €/p.	6 p. 16,61 €/p.	6 p. 18,25 €/p.	6 p. 28,20 €/p.	4 p. 37,69 €/p.	4 p. 45,59 €/p.
<p>Angle intérieur</p>	78331-04	78343-04	73310-04	73320-04	73321-04	73331-04	73332-04	73333-04	73335-04	73336-04	73338-04
	24 p. 1,95 €/p.	12 p. 3,26 €/p.	6 p. 12,08 €/p.	6 p. 12,99 €/p.	6 p. 13,18 €/p.	6 p. 14,78 €/p.	6 p. 17,95 €/p.	6 p. 18,70 €/p.	6 p. 26,60 €/p.	4 p. 35,29 €/p.	4 p. 50,95 €/p.
<p>Embout de fermeture</p>	78381-04	78393-04	73360-04	73370-04	73371-04	73381-04	73382-04	73383-04	73385-04	73386-04	73388-04
	24 p. 2,49 €/p.	12 p. 3,70 €/p.	6 p. 4,54 €/p.	6 p. 4,66 €/p.	6 p. 4,97 €/p.	6 p. 5,32 €/p.	6 p. 5,86 €/p.	6 p. 5,86 €/p.	6 p. 9,42 €/p.	6 p. 11,51 €/p.	6 p. 17,25 €/p.
<p>Joint de couvercle</p>	78531-04	78543-04	73510-04	73520-04	73521-04	73531-04	73532-04	73533-04	73535-04	73536-04	73538-04
	24 p. 1,99 €/p.	12 p. 2,99 €/p.	12 p. 3,98 €/p.	12 p. 4,25 €/p.	12 p. 4,33 €/p.	12 p. 5,09 €/p.	12 p. 5,37 €/p.	12 p. 5,51 €/p.	6 p. 9,39 €/p.	6 p. 9,95 €/p.	6 p. 10,84 €/p.
<p>Boîte de connexion-dérivation 110x150x74 mm</p>	73461-04				73461-04						
	6 p. 13,06 €/p.					6 p. 13,06 €/p.					
<p>Boîte connexion et dérivation 110x110x45 mm</p>	78457-04										
	12 p. 10,67 €/p.										

* Profile certifiée NF IK10 type 1.

		Dimensions (mm)										
		16x16	20x30	30x40	40x40	40x60	60x60	60x90	60x110	60x150	60x190	60x230
 Gris Gris RAL 7035	Cotes (mm)											
	Nombre maximum de compartiments	1	1	1	1	2	1	2	4	4	6	6
 Goulotte 3 m Comprend 1 agrafe pour 0,5 m de goulotte et 2 éclisses par longueur de goulotte.				73010-04 IK10*	73020-04 IK10*	73071-04 IK10*	73081-04 IK10*	73082-04 IK10*	73083-04 IK10*	73085-04 IK10*	73086-04 IK10*	73088-04 IK10*
				48 m. 7,76 €/m.	48 m. 8,61 €/m.	36 m. 10,27 €/m.	24 m. 14,55 €/m.	24 m. 18,25 €/m.	18 m. 22,23 €/m.	12 m. 31,47 €/m.	12 m. 38,27 €/m.	6 m. 44,59 €/m.
 Moulure sans cloison 2 m		78031-04	78043-04									
		80 m. 2,36 €/m.	60 m. 3,71 €/m.									

Composants VDI en U24X

 Angle plat VDI												73880	
													6 p. 8,29 €/p.
 Angle extérieur VDI													93870
													6 p. 14,82 €/p.

Autres composants fonctionnels en U24X

 Agrafe La goulotte est livrée avec une agrafe tous les 0,5 m.				73860-00		73861-00	73862-00	73863-00	73865-00	73866-00	73868-00
				12 p. 0,60 €/p.		12 p. 0,84 €/p.	12 p. 0,99 €/p.	12 p. 1,16 €/p.	12 p. 1,61 €/p.	12 p. 2,06 €/p.	12 p. 3,31 €/p.
 Eclisse				73571-00		73571-00	73581-00				
				12 p. 1,64 €/p.		12 p. 1,64 €/p.	12 p. 2,41 €/p.				

Composants de fixation en U63X

 Cheville pour goulotte Utiliser une mèche de Ø4 mm pour la référence 25104 et de Ø6 mm pour la référence 25106. (1)		25104									
			1000 p. 23,01 €/100 p.								

Notes:

(1) Jusqu'à épuisement du stock.

* Profile certifié NF IK10 type 1.

Voir page suivante

		Dimensions (mm)											
		30x40	30x60	40x40	40x60	40x90	40x110	60x90	60x110	60x130	60x150	60x190	60x230
<p>Blanc Blanc RAL 9010</p>	Cotes (mm)												
	Nombre maximum de compartiments	1	2	1	2	2	4	2	4	4	4	6	6
<p>Goulotte 3 m Comprend 1 agrafe pour 0,5 m de goulotte et 2 éclisses par longueur de goulotte.</p>		73010-2 IK10*	73061-2 IK10*	73020-2 IK10*	73071-2 IK10*	73072-2 IK10*	73073-2 IK10*	73082-2 IK10*	73083-2 IK10*	73084-2 IK10*	73085-2 IK10*	73086-2 IK10*	73088-2 IK10*
		48 m. 7,76 €/m.	36 m. 9,48 €/m.	48 m. 8,61 €/m.	36 m. 10,27 €/m.	24 m. 13,92 €/m.	24 m. 18,03 €/m.	24 m. 18,25 €/m.	18 m. 22,23 €/m.	12 m. 27,16 €/m.	12 m. 31,47 €/m.	12 m. 38,27 €/m.	6 m. 44,59 €/m.
<p>Goulotte 2 m Comprend 1 agrafe pour 0,5 m de goulotte et 2 éclisses par longueur de goulotte.</p>		73110-2 IK10*		73120-2 IK10* Marquage extérieur	73171-2 IK10* Marquage extérieur	73072-2 IK10* Marquage extérieur	73173-2 IK10* Marquage extérieur	73182-2 IK10* Marquage extérieur	73183-2 IK10* Marquage extérieur	73184-2 IK10* Marquage extérieur			
		32 m. 7,76 €/m.		32 m. 8,61 €/m.	24 m. 10,27 €/m.	24 m. 13,92 €/m.	16 m. 18,03 €/m.	16 m. 18,25 €/m.	16 m. 22,23 €/m.	8 m. 27,16 €/m.			

Composants fonctionnels en U23X

<p>Cloison 3 m</p>		73810		73820		73820		73830
		72 m. 1,96 €/m.		72 m. 2,41 €/m.		72 m. 2,41 €/m.		72 m. 3,77 €/m.
<p>Cloison 2 m</p>				73821		73821		73831
				48 m. 2,41 €/m.		48 m. 2,41 €/m.		48 m. 3,77 €/m.

Composants de finition en U24X

<p>Angle plat</p>		73210-2	73211-2	73220-2	73221-2	73222-2	73223-2	73232-2	73233-2	73234-2	73235-2	73236-2	73238-2
		6 p. 7,30 €/p.	6 p. 7,94 €/p.	6 p. 7,91 €/p.	6 p. 8,57 €/p.	6 p. 9,15 €/p.	6 p. 10,67 €/p.	6 p. 10,99 €/p.	6 p. 13,17 €/p.	6 p. 16,60 €/p.	6 p. 19,75 €/p.	4 p. 27,22 €/p.	4 p. 34,43 €/p.
<p>Angle extérieur</p>		73260-2	73261-2	73270-2	73271-2	73272-2	73273-2	73282-2	73283-2	73284-2	73285-2	73286-2	73288-2
		6 p. 9,70 €/p.	6 p. 10,69 €/p.	6 p. 9,74 €/p.	6 p. 10,99 €/p.	6 p. 13,67 €/p.	6 p. 16,36 €/p.	6 p. 16,61 €/p.	6 p. 18,25 €/p.	6 p. 23,15 €/p.	6 p. 28,20 €/p.	4 p. 37,69 €/p.	4 p. 45,59 €/p.
<p>Angle intérieur</p>		73310-2	73311-2	73320-2	73321-2	73322-2	73323-2	73332-2	73333-2	73334-2	73335-2	73336-2	73338-2
		6 p. 12,08 €/p.	6 p. 12,99 €/p.	6 p. 12,99 €/p.	6 p. 13,18 €/p.	6 p. 13,50 €/p.	6 p. 14,15 €/p.	6 p. 17,95 €/p.	6 p. 18,70 €/p.	6 p. 24,89 €/p.	6 p. 26,60 €/p.	4 p. 35,29 €/p.	4 p. 50,95 €/p.
<p>Embout de fermeture</p>		73360-2	73361-2	73370-2	73371-2	73372-2	73373-2	73382-2	73383-2	73384-2	73385-2	73386-2	73388-2
		6 p. 4,54 €/p.	6 p. 5,27 €/p.	6 p. 4,66 €/p.	6 p. 4,97 €/p.	6 p. 5,20 €/p.	6 p. 5,95 €/p.	6 p. 5,86 €/p.	6 p. 5,86 €/p.	6 p. 7,96 €/p.	6 p. 9,42 €/p.	6 p. 11,51 €/p.	6 p. 17,25 €/p.
<p>Joint de couvercle</p>		73510-2	73511-2	73520-2	73521-2	73522-2	73523-2	73532-2	73533-2	73534-2	73535-2	73536-2	73538-2
		12 p. 3,98 €/p.	12 p. 4,21 €/p.	12 p. 4,25 €/p.	12 p. 4,33 €/p.	12 p. 4,95 €/p.	12 p. 5,08 €/p.	12 p. 5,37 €/p.	12 p. 5,51 €/p.	12 p. 8,74 €/p.	6 p. 9,39 €/p.	6 p. 9,95 €/p.	6 p. 10,84 €/p.
<p>Dérivation T Dériver vers des goulottes de même hauteur.</p>				73420-2	73421-2	73422-2	73423-2	73432-2	73433-2		73435-2		
				12 p. 3,83 €/p.	12 p. 4,01 €/p.	12 p. 4,54 €/p.	12 p. 5,09 €/p.	12 p. 5,59 €/p.	12 p. 5,75 €/p.		12 p. 6,43 €/p.		

* Profile certifié NF IK10 type 1.

		Dimensions (mm)											
		30x40	30x60	40x40	40x60	40x90	40x110	60x90	60x110	60x130	60x150	60x190	60x230
<p>Blanc Blanc RAL 9010</p>	Cotes (mm)												
	Nombre maximum de compartiments	1	2	1	2	2	4	2	4	4	4	6	6
<p>Goulotte 3 m Comprend 1 agrafe pour 0,5 m de goulotte et 2 éclisses par longueur de goulotte.</p>		73010-2 IK10*	73061-2 IK10*	73020-2 IK10*	73071-2 IK10*	73072-2 IK10*	73073-2 IK10*	73082-2 IK10*	73083-2 IK10*	73084-2 IK10*	73085-2 IK10*	73086-2 IK10*	73088-2 IK10*
		48 m. 7,76 €/m.	36 m. 9,48 €/m.	48 m. 8,61 €/m.	36 m. 10,27 €/m.	24 m. 13,92 €/m.	24 m. 18,03 €/m.	24 m. 18,25 €/m.	18 m. 22,23 €/m.	12 m. 27,16 €/m.	12 m. 31,47 €/m.	12 m. 38,27 €/m.	6 m. 44,59 €/m.
<p>Goulotte 2 m Comprend 1 agrafe pour 0,5 m de goulotte et 2 éclisses par longueur de goulotte.</p>		73110-2 IK10*		73120-2 IK10* Marquage extérieur	73171-2 IK10* Marquage extérieur	73072-2 IK10* Marquage extérieur	73173-2 IK10* Marquage extérieur	73182-2 IK10* Marquage extérieur	73183-2 IK10* Marquage extérieur	73184-2 IK10* Marquage extérieur			
		32 m. 7,76 €/m.		32 m. 8,61 €/m.	24 m. 10,27 €/m.	24 m. 13,92 €/m.	16 m. 18,03 €/m.	16 m. 18,25 €/m.	16 m. 22,23 €/m.	8 m. 27,16 €/m.			

Boîtes de connexion et de dérivation en U24X

<p>Boîte de connexion-dérivation</p>	145x145x90 mm	73471-2		73471-2	
		4 p. 30,99 €/p.		4 p. 30,99 €/p.	
<p>Boîte de connexion-dérivation</p>	220x220x112 mm		73485-2	73485-2	
			2 p. 43,78 €/p.	2 p. 43,78 €/p.	
<p>Boîte de connexion-dérivation</p>	300x300x112 mm				73488-2
					1 p. 105,61 €/p.
<p>Boîte de connexion-dérivation</p>	110x150x74 mm	73461-2		73461-2	
		6 p. 13,06 €/p.		6 p. 13,06 €/p.	

Composants VDI en U24X

<p>Angle plat VDI</p>		73880		73880
		6 p. 8,29 €/p.		6 p. 8,29 €/p.
<p>Angle extérieur VDI</p>		93870		93870
		6 p. 14,82 €/p.		6 p. 14,82 €/p.

Autres composants fonctionnels en U24X

<p>Agrafe La goulotte est livrée avec une agrafe tous les 0,5 m.</p>	73860-00	73861-00	73860-00	73861-00	73862-00	73863-00	73862-00	73863-00	73864-00	73865-00	73866-00	73868-00
	12 p. 0,60 €/p.	12 p. 0,84 €/p.	12 p. 0,60 €/p.	12 p. 0,84 €/p.	12 p. 0,99 €/p.	12 p. 1,16 €/p.	12 p. 0,99 €/p.	12 p. 1,16 €/p.	12 p. 1,52 €/p.	12 p. 1,61 €/p.	12 p. 2,06 €/p.	12 p. 3,31 €/p.
<p>Eclisse</p>			73571-00		73571-00		73581-00					
			12 p. 1,64 €/p.		12 p. 1,64 €/p.		12 p. 2,41 €/p.					

* Profile certifiée NF IK10 type 1.

Blanc Blanc RAL 9010	Dimensions (mm)	30x40	30x60	40x40	40x60		40x90	40x110	60x90	60x110	60x130	60x150	60x190	60x230
	Cotes (mm)													
	Nombre maximum de compartiments	1	2	1	2		2	4	2	4	4	4	6	6
	Goulotte 3 m Comprend 1 agrafe pour 0,5 m de goulotte et 2 éclisses par longueur de goulotte.	73010-2 IK10*	73061-2 IK10*	73020-2 IK10*	73071-2 IK10*		73072-2 IK10*	73073-2 IK10*	73082-2 IK10*	73083-2 IK10*	73084-2 IK10*	73085-2 IK10*	73086-2 IK10*	73088-2 IK10*
		48 m. 7,76 €/m.	36 m. 9,48 €/m.	48 m. 8,61 €/m.	36 m. 10,27 €/m.		24 m. 13,92 €/m.	24 m. 18,03 €/m.	24 m. 18,25 €/m.	18 m. 22,23 €/m.	12 m. 27,16 €/m.	12 m. 31,47 €/m.	12 m. 38,27 €/m.	6 m. 44,59 €/m.
	Goulotte 2 m Comprend 1 agrafe pour 0,5 m de goulotte et 2 éclisses par longueur de goulotte.	73110-2 IK10*		73120-2 IK10* Marquage extérieur	73171-2 IK10* Marquage extérieur		73072-2 IK10* Marquage extérieur	73173-2 IK10* Marquage extérieur	73182-2 IK10* Marquage extérieur	73183-2 IK10* Marquage extérieur	73184-2 IK10* Marquage extérieur			
		32 m. 7,76 €/m.		32 m. 8,61 €/m.	24 m. 10,27 €/m.		24 m. 13,92 €/m.	16 m. 18,03 €/m.	16 m. 18,25 €/m.	16 m. 22,23 €/m.	8 m. 27,16 €/m.			

Cadre

	Cadre pour appareillages						73642-2	73643-2	73642-2	73643-2	73644-2	73645-2	
							12 p. 7,39 €/p.	12 p. 8,27 €/p.	12 p. 7,39 €/p.	12 p. 8,27 €/p.	6 p. 9,59 €/p.	6 p. 10,77 €/p.	

Plaques pour appareillages

	Plaque 1 app. universel						73651-2						
							12 p. 5,76 €/p.						
	Plaque 2 app. universel						73652-2						
							12 p. 6,19 €/p.						
	Plaque 3 app. universel						73653-2						
							12 p. 6,64 €/p.						
	Plaque 1 app. Mosaic (2)						73656-2						
							12 p. 5,75 €/p.						
	Plaque 2 app. Mosaic (2)						73657-2						
							12 p. 6,62 €/p.						
	Plaque 3 app. Mosaic (2)						73658-2						
							12 p. 7,28 €/p.						
	Plaque 5 app. Mosaic (2)						73669-2						
							12 p. 7,14 €/p.						

Voir page suivante

		Dimensions (mm)											
		30x40	30x60	40x40	40x60	40x90	40x110	60x90	60x110	60x130	60x150	60x190	60x230
<p>Blanc RAL 9010</p>	Cotes (mm)												
	Nombre maximum de compartiments	1	2	1	2	2	4	2	4	4	4	6	6
<p>Goulotte 3 m Comprend 1 agrafe pour 0,5 m de goulotte et 2 éclisses par longueur de goulotte.</p>		73010-2 IK10*	73061-2 IK10*	73020-2 IK10*	73071-2 IK10*	73072-2 IK10*	73073-2 IK10*	73082-2 IK10*	73083-2 IK10*	73084-2 IK10*	73085-2 IK10*	73086-2 IK10*	73088-2 IK10*
		48 m. 7,76 €/m.	36 m. 9,48 €/m.	48 m. 8,61 €/m.	36 m. 10,27 €/m.	24 m. 13,92 €/m.	24 m. 18,03 €/m.	24 m. 18,25 €/m.	18 m. 22,23 €/m.	12 m. 27,16 €/m.	12 m. 31,47 €/m.	12 m. 38,27 €/m.	6 m. 44,59 €/m.
<p>Goulotte 2 m Comprend 1 agrafe pour 0,5 m de goulotte et 2 éclisses par longueur de goulotte.</p>		73110-2 IK10*		73120-2 IK10* Marquage extérieur	73171-2 IK10* Marquage extérieur	73072-2 IK10* Marquage extérieur	73173-2 IK10* Marquage extérieur	73182-2 IK10* Marquage extérieur	73183-2 IK10* Marquage extérieur	73184-2 IK10* Marquage extérieur			
		32 m. 7,76 €/m.		32 m. 8,61 €/m.	24 m. 10,27 €/m.	24 m. 13,92 €/m.	16 m. 18,03 €/m.	16 m. 18,25 €/m.	16 m. 22,23 €/m.	8 m. 27,16 €/m.			

Adaptateurs

<p>DIN (3)</p>											73659-2	
												8 p. 24,24 €/p.
<p>Adaptateur universel de Guide articulé (4)</p>											51630-2	
												12 p. 5,45 €/p.

Boîtes d'isolation

<p>Boîte por 1 appareillage</p>						73710		73710	
						18 p. 2,91 €/p.		18 p. 2,91 €/p.	
<p>Boîte continue Note : un séparateur réf. 73713 est inclus</p>						73712		73712	
						6 p. 7,25 €/p.		6 p. 7,25 €/p.	

Notes:

- (2) Cette marque appartient à un tiers n'ayant aucun lien avec Unex aparellaje eléctrico,S.L.
- (3) De par ses dimensions,l'appareillage DIN ne s'installe que sur des goulottes de dimensions 60x130 ou 60x150 et sans boîte. Il est nécessaire de fixer un rail DIN sur la base de la goulotte.
- (4) Pour fixer le Guide articulé 51 aux Goulottes 73, il est nécessaire d'utiliser le cadre correspondant à la dimension de goulotte utilisée et la plaque réf. 73651-2.

Voir page suivante



Boîtes de connexion

40

Informations sur la gamme



Connexions et dérivations pour les installations de goulottes de distribution et les moulures

Matière première

U24X

Valeur ajoutée



Isolation électrique : aucune mise à la terre ou liaison équipotentielle n'est nécessaire.

Uniformité de couleur avec les goulottes 73 et les moulures 78.

Applications : Connexions et dérivations.

Caractéristiques techniques

ELECTRIQUE

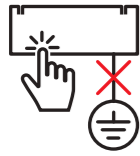

Isolant. Absence de mise à la terre.

TEMPÉRATURE



-5°C / +60°C

CHOCS

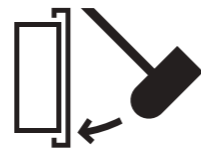

IK07

FEU



Non propagateur de la flamme.

VDE



Boîtes de couleur blanc.

MARQUAGE CE



Conformité à la norme
EN 50085-2-1:2006+A1:2011.



Déclaration de conformité



Marques de qualité





Hôtellerie

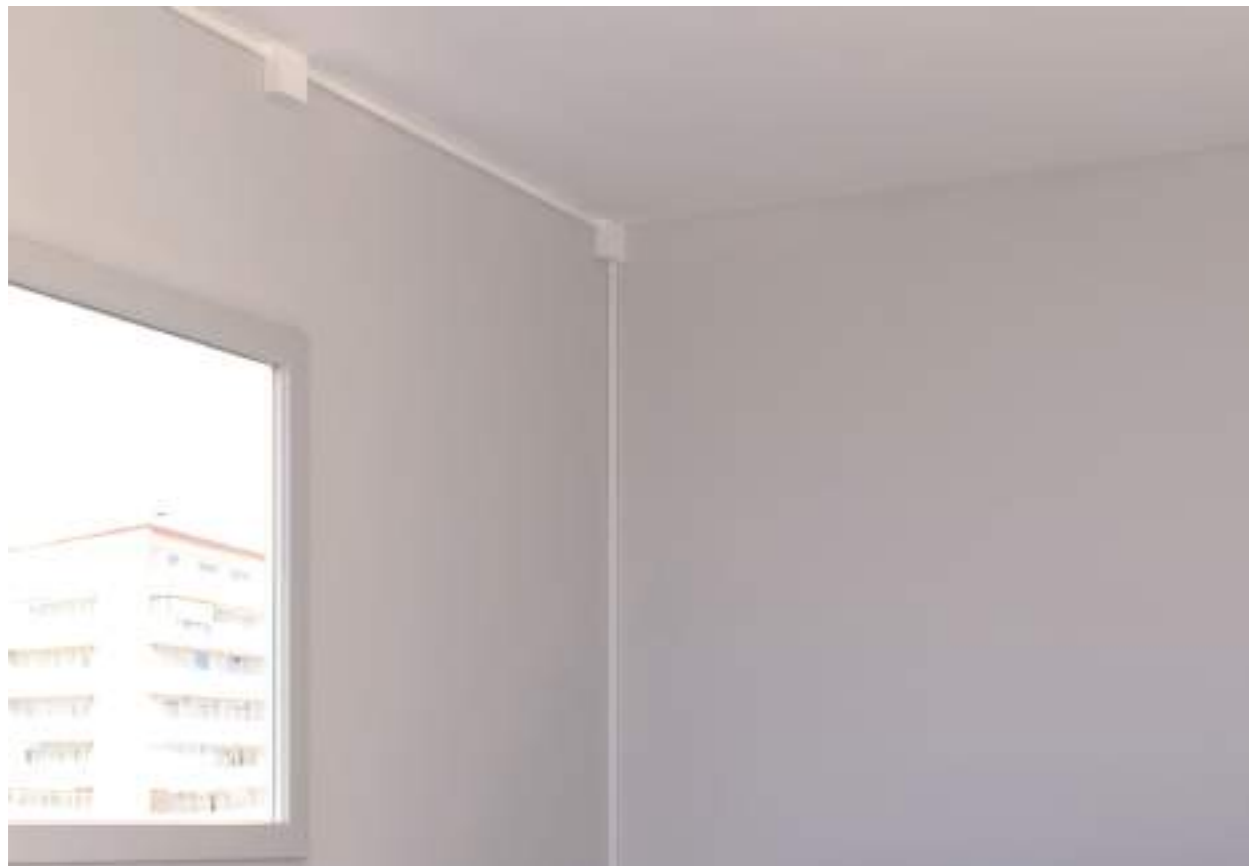

Réhabilitation de logement

Dimensions 70x70x27 mm

		Dimensions (mm)	70x70x27
	Boîte connexion et dérivation		78455-2
			12 p. 3,88 €/p.

Dimensions 85x85x45 mm

		Dimensions (mm)	85x85x45
	Boîte connexion et dérivation		71451-2
			24 p. 6,45 €/p.

Dimensions 110x110x45 mm

		Dimensions (mm)	110x110x45
	Boîte connexion et dérivation		78457-2
			12 p. 10,67 €/p.
	Boîte connexion et dérivation		78457-04
			12 p. 10,67 €/p.

Dimensions 150x110x74 mm

		Dimensions (mm)	150x110x74
	Boîte de connexion-dérivation		73461-04
			6 p. 13,06 €/p.
	Boîte de connexion-dérivation		73461-2
			6 p. 13,06 €/p.



Goulottes d'installation

93

Système d'alimentation de postes de travail

Compatibles avec les différents types
d'appareillage.

Pose en plinthe, en allège ou encastré.

Simple, double ou triple couvercles.

Informations sur la gamme



Matière première

U23X

Valeur ajoutée



Caractéristiques techniques

ÉLECTRIQUE

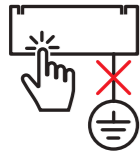

Isolant. Absence de mise à la terre.

TEMPÉRATURES



-5°C / +60°C

CHOCS

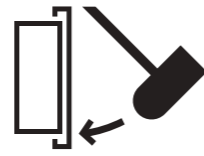

Goulottes couleur blanc:
IK10 type 1
Goulottes couleur aluminium:
IK07

DEGRÉ DE PROTECTION

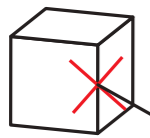

IP4X. Montée au mur.

FEU



Non propagateur de la flamme.

LONGUEUR DU PROFILE

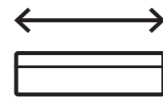

2m

MARQUAGE CE



Conformité à la norme
EN 50085-2-1:2006+A1:2011.

Informations détaillées
dans la fiche technique

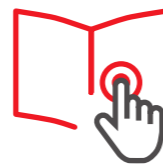

Déclaration de conformité



Marques de qualité



Homologations





Espaces de travail : bureau



Espaces de travail : bureau

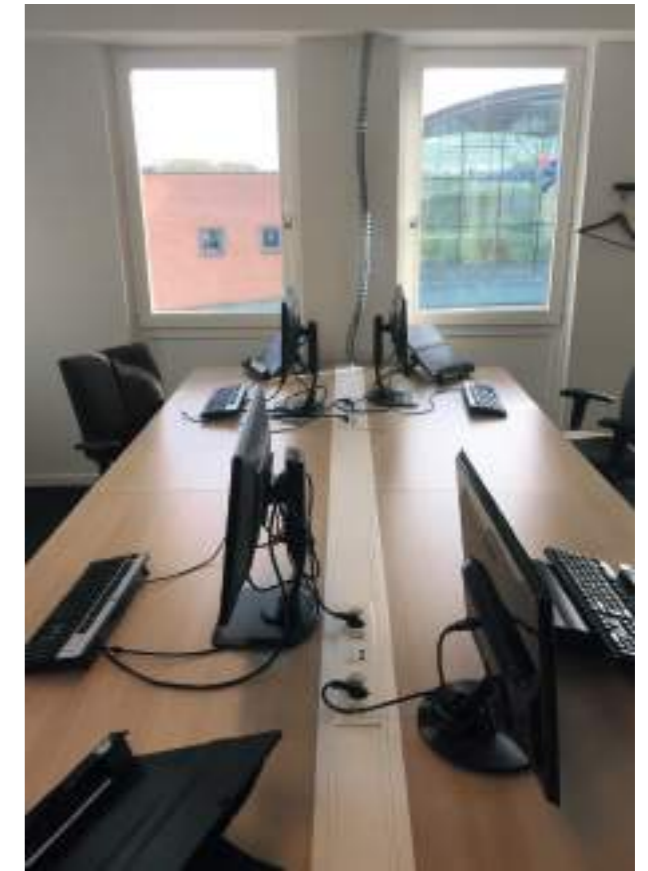

Espaces de travail : bureau



Espaces de travail : bibliothèque



Salle d'enseignement : atelier

Blanc Blanc RAL 9010	Dimensions (mm)	50x80	50x100	50x130	50x150		50x170	50x170	70x100	70x130	70x170	70x210	70x230
	Cotes (mm)												
Dimensions des couvercles (mm)		65	80	80	65 65		65 80	37 65 37	80	80	65 80	80 80	65 65 65
Nombre maximum de compartiments		2	2	2	4		4	6	2	2	4	4	6

Goulottes

	Goulotte 2 m	93020-2 IK10*	93021-2 IK10*	93022-2 IK10*			93031-2 IK10*	93032-2 IK10*				
		12 m. 18,14 €/m.	12 m. 19,94 €/m.	12 m. 24,57 €/m.			12 m. 26,98 €/m.	12 m. 30,72 €/m.				
	Goulotte 2 m				93074-2		93076-2			93086-2 IK10*	93087-2	
					8 m. 37,23 €/m.		8 m. 39,83 €/m.			8 m. 44,98 €/m.	8 m. 49,47 €/m.	
	Goulotte 2 m						93125-2					93138-2 IK10*
							8 m. 45,68 €/m.					6 m. 55,61 €/m.

Composants fonctionnels en U23X

	Cloison 2 m	93820		93820	93830
		48 m. 5,35 €/m.		48 m. 5,35 €/m.	48 m. 6,19 €/m.

Composants de finition en U24X

	Angle plat	93220-2	93221-2	93222-2	93224-2	93226-2	93225-2	93231-2	93232-2	93236-2	93237-2	93238-2
		4 p. 15,19 €/p.	4 p. 17,34 €/p.	4 p. 18,69 €/p.	2 p. 26,44 €/p.	2 p. 29,14 €/p.	2 p. 28,07 €/p.	4 p. 21,23 €/p.	4 p. 25,58 €/p.	2 p. 36,88 €/p.	2 p. 58,91 €/p.	2 p. 69,20 €/p.
	Angle extérieur	93270-2	93271-2	93272-2	93274-2	93276-2	93275-2	93281-2	93282-2	93286-2	93287-2	93288-2
		4 p. 15,23 €/p.	4 p. 17,40 €/p.	4 p. 19,49 €/p.	2 p. 21,42 €/p.	2 p. 23,16 €/p.	2 p. 22,70 €/p.	4 p. 22,42 €/p.	4 p. 28,21 €/p.	2 p. 38,60 €/p.	2 p. 43,89 €/p.	2 p. 57,11 €/p.
	Angle intérieur	93320-2	93321-2	93322-2	93324-2	93326-2	93325-2	93331-2	93332-2	93336-2	93337-2	93338-2
		4 p. 13,53 €/p.	4 p. 14,88 €/p.	4 p. 16,40 €/p.	2 p. 19,60 €/p.	2 p. 20,32 €/p.	2 p. 20,12 €/p.	4 p. 20,33 €/p.	4 p. 23,96 €/p.	2 p. 30,62 €/p.	2 p. 36,62 €/p.	2 p. 47,16 €/p.
	Embout de fermeture	93370-2	93371-2	93372-2	93374-2	93376-2		93381-2	93382-2	93386-2	93387-2	93388-2
		6 p. 4,21 €/p.	6 p. 4,70 €/p.	6 p. 5,23 €/p.	6 p. 6,07 €/p.	6 p. 6,55 €/p.		6 p. 6,09 €/p.	6 p. 6,93 €/p.	6 p. 9,92 €/p.	6 p. 12,24 €/p.	6 p. 15,68 €/p.
	Joint de couvercle	93520-2	93521-2	93522-2	93524-2	93526-2	93525-2	93531-2	93532-2	93536-2	93537-2	93538-2
		12 p. 5,21 €/p.	12 p. 5,46 €/p.	12 p. 5,67 €/p.	12 p. 7,57 €/p.	12 p. 7,61 €/p.	12 p. 7,61 €/p.	12 p. 5,44 €/p.	12 p. 5,67 €/p.	12 p. 8,66 €/p.	12 p. 9,23 €/p.	12 p. 12,44 €/p.
	Dérivation T Dériver une goulotte de largeur 100 mm.	93421-2				93421-2				93431-2		
		12 p. 3,31 €/p.				12 p. 3,31 €/p.				12 p. 3,43 €/p.		
	Profilé L de finition 2 m	93575-2				93575-2						
		24 m. 5,35 €/m.				24 m. 5,35 €/m.						
	Joint de sol 2 m Installer la goulotte en plinthe.	93570-2				93570-2				93580-2		
		48 m. 4,52 €/m.				48 m. 4,52 €/m.				48 m. 6,48 €/m.		

* Profilé certifié NF IK10 type 1.

Blanc Blanc RAL 9010	Dimensions (mm)	50x80	50x100	50x130	50x150			50x170	50x170	70x100	70x130	70x170	70x210	70x230						
	Cotes (mm)																			
Dimensions des couvercles (mm)		65	80	80	65	65	65	80	37	65	37	80	80	65	80	80	80	65	65	65
Nombre maximum de compartiments		2	2	2	4			4	6	2	2	4	4	6						

Goulottes

	Goulotte 2 m	93020-2 IK10*	93021-2 IK10*	93022-2 IK10*			93031-2 IK10*	93032-2 IK10*			
		12 m. 18,14 €/m.	12 m. 19,94 €/m.	12 m. 24,57 €/m.			12 m. 26,98 €/m.	12 m. 30,72 €/m.			
	Goulotte 2 m			93074-2			93076-2			93086-2 IK10*	93087-2
				8 m. 37,23 €/m.			8 m. 39,83 €/m.			8 m. 44,98 €/m.	8 m. 49,47 €/m.
	Goulotte 2 m					93125-2					93138-2 IK10*
						8 m. 45,68 €/m.					6 m. 55,61 €/m.

Composants VDI en U24X

	Angle plat VDI	93880				93880	
		6 p. 16,78 €/p.				6 p. 16,78 €/p.	
	Angle extérieur VDI	93870				93870	
		6 p. 14,82 €/p.				6 p. 14,82 €/p.	
	Protecteur passe-cloison			93862			93862
				24 p. 2,88 €/p.			24 p. 2,88 €/p.

Autres composants fonctionnels en U23X

	Eclisse	93550				93550	
		24 p. 1,24 €/p.				24 p. 1,24 €/p.	

Adaptation modulaire pour Guide articulé 51 en U24X

	Adaptateur modulaire pour guide articulé	51623-2	51624-2	51623-2			51623-2	51624-2	51623-2	51624-2	51624-2	51623-2
		12 p. 5,36 €/p.	12 p. 6,35 €/p.	12 p. 5,36 €/p.	12 p. 5,36 €/p.	12 p. 6,35 €/p.	12 p. 5,36 €/p.	12 p. 6,35 €/p.	12 p. 5,36 €/p.	12 p. 6,35 €/p.	12 p. 6,35 €/p.	12 p. 5,36 €/p.

Voir page suivante

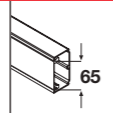
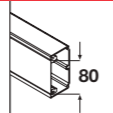

	Dimensions couvercle (mm)	65	80
Blanc Blanc RAL9010	Cotes (mm)		



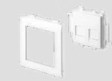

Notes:

- (1) Compatibles avec les RJ45 Systimax solutions et Universel de type Keystone (AMP, Krone, Nexans, Jetlan, Belden, Brand-Rex et OPENETICS).
- (2) Compatibles avec les RJ45 Universel de type Keystone (AMP, Krone, Nexans, Belden, Brand-Rex et OPENETICS).
- (3) Cette marque appartient à un tiers n'ayant aucun lien avec Unex aparellaje eléctrico,S.L.
- (4) Les adaptateurs pour appareillages Niessen Zenit sont étudiés pour un montage à l'horizontal. Dans le cas d'un montage vertical de la goulotte, les appareillages seront installés pivotés à 90° de leur position habituelle.
- (5) La boîte, Réf. 93719, est nécessaire à la fixation des appareillages DIN sur les goulottes de hauteur 70 mm.
- (6) La boîte, Réf. 93718, est nécessaire à la fixation des appareillages DIN sur les goulottes de hauteur 70 mm.
- (7) L'utilisation de la boîte est obligatoire lorsqu'il faut assurer la séparation des circuits.
- (8) Contient un séparateur, nécessaire pour la séparation des circuits au niveau des connexions.
- (9) Boîte pour appareillage industriel compatible avec certains appareillages des marques MENNEKES et ABL SURSUM. Nous consulter.
- (10) Jusqu'à épuisement du stock

Adaptateurs pour connecteurs informatiques en U24X

	Plastron droit 1 RJ45	93749-2 (1) 6 p. 11,79 €/p.	93750-2 (1) 6 p. 11,70 €/p.
	Plastron droit 2 RJ45	93751-2 (1) 6 p. 11,82 €/p.	93752-2 (1) 6 p. 12,21 €/p.
	Plastron incliné 2 RJ45	93753-2 (2) 6 p. 11,91 €/p.	93754-2 (2) 6 p. 12,30 €/p.



Adaptateurs pour appareillages 45x45 ou similaires en U24X

	Adaptateur pour 1 appareillage Mosaic (3)	93608-2 12 p. 2,51 €/p.	93609-2 12 p. 3 €/p.
	Adaptateur horizontal pour 1 appareillage Niessen Zenit (3)	93635-2 (4) 12 p. 2,52 €/p.	93636-2 (4) 12 p. 3,14 €/p.
	Adaptateur pour 2 appareillages Mosaic (3)	93613-2 12 p. 4,30 €/p.	93614-2 12 p. 4,89 €/p.
	Adaptateur pour 3 appareillages Mosaic (3)	93618-2 12 p. 4,55 €/p.	93619-2 12 p. 5,56 €/p.

Adaptateurs pour appareillages sur Rail DIN en U24X

	Adaptateur DIN	93648-2 (6) 4 p. 13,78 €/p.	93649-2 (5) 4 p. 14,72 €/p.
---	----------------	---------------------------------------	---------------------------------------

Boîtes d'isolation pour appareillages 45x45 ou similaires en U24X (7)

	Boîte pour 1 appareillage	93713 12 p. 3,23 €/p.	93714 12 p. 3,58 €/p.
	Boîte pour 2 appareillages ou adaptateur DIN	93718 12 p. 4,02 €/p.	93719 (8) 12 p. 5,20 €/p.
	Boîte pour 3 appareillages	93728 12 p. 5,07 €/p.	93729 (9) 12 p. 6,22 €/p.

Adaptateurs pour appareillages universels (CEE7) et appareillages industriels en U24X

	Adaptateur pour 1 appareillage universel		93604 12 p. 2,63 €/p.
	Adaptateur pour 1 appareillage universel et sa boîte		93709 (7) 12 p. 6,65 €/p.

Adaptateurs pour appareillages industriels en U24X (9)

	Boîte appareillage industriel		93708 6 p. 20,65 €/p.
---	-------------------------------	--	---------------------------------

		Dimensions (mm)		50x80	50x100	50x150	70x100	70x210			
Alu Couleur aluminium	Cotes (mm)		80		100		154		100		210
		Dimensions des couvercles (mm)	65	80	65	65	80	80	80		
		Nombre maximum de compartiments	2	2	4	2	4				
	Goulotte 2 m	93020-03 4 m. 50,31 €/m.	93021-03 4 m. 55,11 €/m.			93031-03 4 m. 65,89 €/m.					
	Goulotte 2 m			93074-03 4 m. 82,54 €/m.			93087-03 4 m. 120,73 €/m.				

		Dimensions (mm)		50x80	50x100	50x150	70x100	70x210			
Alu Couleur aluminium	Cotes (mm)		80		100		154		100		210
		Dimensions des couvercles (mm)	65	80	65	65	80	80	80		
		Nombre maximum de compartiments	2	2	4	2	4				
	Goulotte 2 m	93020-03 4 m. 50,31 €/m.	93021-03 4 m. 55,11 €/m.			93031-03 4 m. 65,89 €/m.					
	Goulotte 2 m			93074-03 4 m. 82,54 €/m.			93087-03 4 m. 120,73 €/m.				

Composants fonctionnels en **U23X**

	Cloison 2 m	93820 48 m. 5,35 €/m.	93830 48 m. 6,19 €/m.
--	----------------	---------------------------------	---------------------------------

Composants VDI en **U24X**

	Angle plat VDI	93880 6 p. 16,78 €/p.
	Angle extérieur VDI	93870 6 p. 14,82 €/p.
	Protecteur passe-cloison	93862 24 p. 2,88 €/p.

Composants de finition en **U24X**

	Angle plat	93220-03 4 p. 34,60 €/p.	93221-03 4 p. 42,56 €/p.	93224-03 2 p. 55,41 €/p.	93231-03 4 p. 42,58 €/p.	93237-03 2 p. 117,97 €/p.
	Angle extérieur	93270-03 4 p. 34,44 €/p.	93271-03 4 p. 42,06 €/p.	93274-03 2 p. 50,94 €/p.	93281-03 4 p. 44,89 €/p.	93287-03 2 p. 87,90 €/p.
	Angle intérieur	93320-03 4 p. 34,01 €/p.	93321-03 4 p. 41,06 €/p.	93324-03 2 p. 48,82 €/p.	93331-03 4 p. 40,74 €/p.	93337-03 2 p. 73,31 €/p.
	Embout de fermeture	93370-03 6 p. 11,31 €/p.	93371-03 6 p. 12,05 €/p.	93374-03 6 p. 15,58 €/p.	93381-03 6 p. 11,99 €/p.	93387-03 6 p. 24,54 €/p.
	Joint de couvercle	93520-03 12 p. 10,83 €/p.	93521-03 12 p. 11,41 €/p.	93524-03 12 p. 16,25 €/p.	93531-03 12 p. 10,18 €/p.	93537-03 12 p. 17,82 €/p.
	Dérivation T Dériver une goulotte de largeur 100 mm.	93421-03 12 p. 10,28 €/p.		93431-03 12 p. 10,64 €/p.		
	Profilé L de finition 2 m U23X	93575-03 16 m. 13,89 €/m.				
	Joint de sol 2 m Installer la goulotte en plinthe. - U23X	93570-2 48 m. 4,52 €/m.			93580-2 48 m. 6,48 €/m.	

Autres composants fonctionnels en **U23X**

	Eclisse	93550 24 p. 1,24 €/p.
--	---------	---------------------------------

Adaptation modulaire pour Guide articulé 51 en **U24X**

	Adaptador modular pour guide articulé	51623-03 12 p. 11,45 €/p.	51624-03 12 p. 12,29 €/p.	51623-03 12 p. 11,45 €/p.	51624-03 12 p. 12,29 €/p.
--	---------------------------------------	-------------------------------------	-------------------------------------	-------------------------------------	-------------------------------------

Voir page suivante

Voir page suivante

	Dimensions couvercle (mm)	65	80
Alu Couleur aluminium	Cotes (mm)		



Plastrons pour connecteurs informatiques en U24X

	Plastron droit 1 RJ45	93749-03 (1) 6 p. 18,70 €/p.	93750-03 (1) 6 p. 19,94 €/p.
	Plastron droit 2 RJ45	93751-03 (1) 6 p. 20,31 €/p.	93752-03 (1) 6 p. 21,67 €/p.
	Plastron incliné 2 RJ45	93753-03 (2) 6 p. 24,45 €/p.	93754-03 (2) 6 p. 25,95 €/p.

Adaptateurs pour appareillages 45x45 ou similaires en U24X

	Adaptateur pour 1 appareillage Mosaic (3)	93608-03 12 p. 9,65 €/p.	93609-03 12 p. 10,19 €/p.
	Adaptateur horizontal pour 1 appareillage Niessen Zenit (3)	93635-03 (4) 12 p. 9,65 €/p.	93636-03 (4) 12 p. 10,19 €/p.
	Adaptateur pour 2 appareillages Mosaic (3)	93613-03 12 p. 11,05 €/p.	93614-03 12 p. 11,68 €/p.
	Adaptateur pour 3 appareillages Mosaic (3)	93618-03 12 p. 11,93 €/p.	93619-03 12 p. 13,12 €/p.

Adaptateurs pour appareillages sur Rail DIN en U24X

	Adaptateur DIN	93648-03 (6) 4 p. 23,19 €/p.	93649-03 (5) 4 p. 25,49 €/p.
--	----------------	--	--

Boîtes d'isolation pour appareillages 45x45 ou similaires en U24X (7)

	Boîte pour 1 appareillage	93713 12 p. 3,23 €/p.	93714 12 p. 3,58 €/p.
	Boîte pour 2 appareillages ou adaptateur DIN	93718 12 p. 4,02 €/p.	93719 (8) 12 p. 5,20 €/p.
	Boîte pour 3 appareillages	93728 12 p. 5,07 €/p.	93729 (9) 12 p. 6,22 €/p.

Adaptateurs pour appareillages universels (CEE7) et appareillages industriels en U24X

	Adaptateur pour 1 appareillage universel		93604 12 p. 2,63 €/p.
	Adaptateur pour 1 appareillage universel et sa boîte		93709 (7) 12 p. 6,65 €/p.

Adaptateurs pour appareillages universels (CEE7) et appareillages industriels en (9)

	Boîte appareillage industriel		93708 6 p. 20,65 €/p.
--	-------------------------------	--	---------------------------------

Notes

- (1) Compatibles avec les RJ45 Systimax solutions et Universel de type Keystone (AMP, Krone, Nexans, Jetlan, Belden, Brand-Rex et OPENETICS).
- (2) Compatibles avec les RJ45 Universel de type Keystone (AMP, Krone, Nexans, Belden, Brand-Rex et OPENETICS).
- (3) Cette marque appartient à un tiers n'ayant aucun lien avec Unex aparellaje eléctrico,S.L.
- (4) Les adaptateurs pour appareillages Niessen Zenit sont étudiés pour un montage à l'horizontal. Dans le cas d'un montage vertical sur colonnes, les appareillages seront installés pivotés à 90° de leur position habituelle.
- (5) La boîte, Réf. 93719, est nécessaire à la fixation des appareillages DIN sur les goulottes de hauteur 70 mm.
- (6) La boîte, Réf. 93718, est nécessaire à la fixation des appareillages DIN sur les goulottes de hauteur 70 mm.
- (7) L'utilisation de la boîte est obligatoire lorsqu'il faut assurer la séparation des circuits.
- (8) Contient un séparateur, nécessaire pour la séparation des circuits au niveau des connexions.
- (9) Boîte pour appareillage industriel compatible avec certains appareillages des marques MENNEKES et ABL SURSUM. Nous consulter.
- (10) Jusqu'à épuisement du stock



Goulottes d'installation aluminium

93

Système d'alimentation de postes
de travail

Compatibles avec les différents types
appareillage.

Pose en plinthe, en allège ou encastré.

Simple ou double couvercles.

Aluminium.

Informations sur la gamme

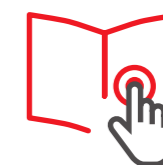

Matière première

ALUMINIUM

Caractéristiques techniques

ELECTRIQUE

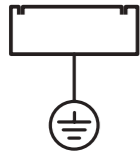

Non électriquement isolant.

TEMPÉRATURE



-5°C / +60°C

CHOCS

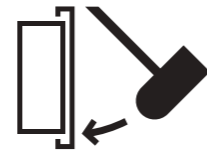

IK07

DEGRÉ DE PROTECTION

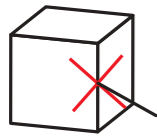

IP4X. Montée au mur.

LONGUEUR DU PROFILE

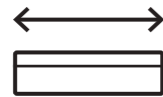

2 m

MARQUAGE CE



Conformité à la norme
EN 50085-2-1:2006+A1:2011.



Informations détaillées
dans la fiche technique



Déclaration de conformité





Espaces de travail : bureau



Espaces de travail: bureau



Espaces de travail : Salle de sport



Espaces de travail: Laboratoires

		Dimensions (mm)		
		50x80	50x100	50x150
	Cotes (mm)			
	Dimensions des couvercles (mm)	65	80	65 65
	Nombre maximum de compartiments	2	2	4
	Goulotte	93020-33 4 m. 99,55 €/m.	93021-33 4 m. 106,35 €/m.	
	Goulotte			93074-33 4 m. 155,68 €/m.

Composants fonctionnels en **U23X**

	Cloison 2 m	93820 48 m. 5,35 €/m.
--	----------------	---------------------------------

Composants de finition en **U24X**

	Angle plat	93220-03 4 p. 34,60 €/p.	93221-03 4 p. 42,56 €/p.	93224-03 2 p. 55,41 €/p.
		Angle extérieur	93270-03 4 p. 34,44 €/p.	93271-03 4 p. 42,06 €/p.
		Angle intérieur	93320-03 4 p. 34,01 €/p.	93321-03 4 p. 41,06 €/p.
		Embout de fermeture	93370-03 6 p. 11,31 €/p.	93371-03 6 p. 12,05 €/p.
		Joint de couvercle	93520-03 12 p. 10,83 €/p.	93521-03 12 p. 11,41 €/p.
		Dérivation T Dériver une goulotte de largeur 100 mm.	93421-03 12 p. 10,28 €/p.	
		Profilé L de finition 2 m	93575-03 16 m. 13,89 €/m.	
		Joint de sol 2 m Installer la goulotte en plinthe.	93570-2 48 m. 4,52 €/m.	

Voir page suivante

		Dimensions (mm)		
		50x80	50x100	50x150
	Cotes (mm)			
	Dimensions des couvercles (mm)	65	80	65 65
	Nombre maximum de compartiments	2	2	4
	Goulotte	93020-33 4 m. 99,55 €/m.	93021-33 4 m. 106,35 €/m.	
	Goulotte			93074-33 4 m. 155,68 €/m.

Composants VDI en **U24X**

	Angle plat VDI	93880 6 p. 16,78 €/p.
		Angle extérieur VDI

Autres composants fonctionnels en **U23X**

	Eclisse	93550 24 p. 1,24 €/p.
--	---------	---------------------------------

Adaptation modulaire pour Guide articulé 51 en **U24X**

	Adaptador modular pour guide articulé.	51623-03 12 p. 11,45 €/p.	51624-03 12 p. 12,29 €/p.	51623-03 12 p. 11,45 €/p.
--	--	-------------------------------------	-------------------------------------	-------------------------------------

Voir page suivante

	Dimensions couvercle (mm)	65	80
 Couleur aluminium	Cotes (mm)		



Notes:

- (1) Compatibles avec les RJ45 Systimax solutions et Universel de type Keystone (AMP, Krone, Nexans, Jetlan, Belden, Brand-Rex et OPENETICS).
- (2) Compatibles avec les RJ45 Universel de type Keystone (AMP, Krone, Nexans, Belden, Brand-Rex et OPENETICS).
- (3) Cette marque appartient à un tiers n'ayant aucun lien avec Unex appareillage électrique, S.L.
- (4) Les adaptateurs pour appareillages Niessen Zenit sont étudiés pour un montage à l'horizontal. Dans le cas d'un montage vertical de la goulotte, les appareillages seront installés pivotés à 90° de leur position habituelle.
- (5) La boîte, Réf. 93719, est nécessaire à la fixation des appareillages DIN.
- (6) La boîte, Réf. 93718, est nécessaire à la fixation des appareillages DIN.
- (7) L'utilisation de la boîte est obligatoire lorsqu'il faut assurer la séparation des circuits.
- (8) Contient un séparateur, nécessaire pour la séparation des circuits au niveau des connexions.
- (9) Boîte pour appareillage industriel compatible avec certains appareillages des marques MENNEKES et ABL SURSUM. Nous consulter.

Plastrons pour connecteurs informatiques en U24X

	Plastron droit 1 RJ45	93749-03 (1) 6 p. 18,70 €/p.	93750-03 (1) 6 p. 19,94 €/p.
	Plastron droit 2 RJ45	93751-03 (1) 6 p. 20,31 €/p.	93752-03 (1) 6 p. 21,67 €/p.
	Plastron incliné 2 RJ45	93753-03 (2) 6 p. 24,45 €/p.	93754-03 (2) 6 p. 25,95 €/p.

Adaptateurs pour appareillages 45x45 ou similaires en U24X

	Adaptateur pour 1 appareillage Mosaic (3)	93608-03 12 p. 9,65 €/p.	93609-03 12 p. 10,19 €/p.
	Adaptateur horizontal pour 1 appareillage Niessen Zenit (3)	93635-03 (4) 12 p. 9,65 €/p.	93636-03 (4) 12 p. 10,19 €/p.
	Adaptateur pour 2 appareillages Mosaic (3)	93613-03 12 p. 11,05 €/p.	93614-03 12 p. 11,68 €/p.
	Adaptateur pour 3 appareillages Mosaic (3)	93618-03 12 p. 11,93 €/p.	93619-03 12 p. 13,12 €/p.

Adaptateurs pour appareillages sur Rail DIN en U24X

	Adaptateur DIN	93648-03 (6) 4 p. 24,62 €/p.	93649-03 (5) 4 p. 27,05 €/p.
--	----------------	--	--

Boîtes d'isolation pour appareillages 45x45 ou similaires en U24X (7)

	Boîte pour 1 appareillage	93713 12 p. 3,23 €/p.	93714 12 p. 3,58 €/p.
	Boîte pour 2 appareillages ou adaptateur DIN	93718 12 p. 4,02 €/p.	93719 (8) 12 p. 5,20 €/p.
	Boîte pour 3 appareillages	93728 12 p. 4,82 €/p.	93729 (8) 12 p. 5,92 €/p.

Adaptateurs pour appareillages universels et appareillages industriels en U24X

	Adaptateur pour 1 appareillage universel		93604 12 p. 2,51 €/p.
	Adaptateur pour 1 appareillage universel et sa boîte		93709 (7) 12 p. 6,32 €/p.

Adaptateurs pour appareillages universels et appareillages industriels en (9)

	Boîte appareillage industriel		93708 6 p. 19,64 €/p.
--	-------------------------------	--	---------------------------------



Moulures et Moulures adhésives

78

Système de distribution et
d'adaptation d'appareillages

Compatibles avec les principales marques
d'appareillage.

Moulures autoadhésives.

Composants pour une finition propre et soignée.

Informations sur la gamme



Matière première

U23X

Valeur ajoutée



Caractéristiques techniques

ELECTRIQUE

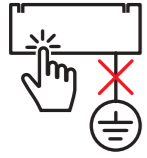

Isolant. Absence de mise à la terre.

TEMPÉRATURE



-5°C / +60°C

CHOCS

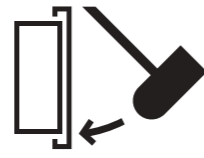

IK07 / IK04

DEGRÉ DE PROTECTION

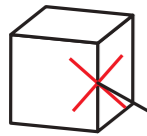

IP4X. Montée au mur.

FEU



Non propagateur de la flamme.

LONGUEUR DU PROFILE

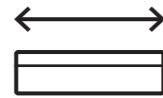

2 m

MARQUAGE CE



Conformité à la norme
EN 50085-2-1:2006+A1:2011.

Informations détaillées
dans la fiche technique

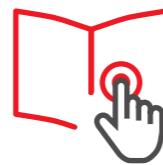

Déclaration de conformité



Marques de qualité



Homologations





Réhabilitation de logement



Réhabilitation de logement



Salle d'enseignement : bibliothèque



Centre médico-social : cuisine



Hôtellerie



Réhabilitation de logement

		Dimensions (mm)									
		7x12	10x16	10x22	10x30	16x16	16x30	16x50	20x30	20x50	20x75
 Blanc RAL 9010, Gris RAL 7035	Cotes (mm)										
		78010-2 200 m. 1,09 €/m.	78021-2 96 m. 1,61 €/m.	78022-2 96 m. 1,70 €/m.	78023-2 80 m. 2,34 €/m.	78031-2 80 m. 2,36 €/m.	78033-2 60 m. 3,50 €/m.		78043-2 60 m. 3,71 €/m.	78045-2 48 m. 5,60 €/m.	
						78031-04 80 m. 2,36 €/m.			78043-04 60 m. 3,71 €/m.		
		78010-2A 180 m. 1,94 €/m.	78021-2A 80 m. 2,77 €/m.	78022-2A 72 m. 3,22 €/m.	78023-2A 80 m. 4,79 €/m.	78031-2A 64 m. 3,40 €/m.	78033-2A 50 m. 5,91 €/m.		78043-2A 48 m. 6,58 €/m.	78045-2A 48 m. 8,56 €/m.	
							78083-2 60 m. 4,21 €/m.	78085-2 48 m. 5,32 €/m.	78093-2 60 m. 4,77 €/m.	78095-2 48 m. 6,38 €/m.	78147-2 30 m. 9,16 €/m.

Composants de finition en U24X

	Angle plat		78222-2 24 p. 1,36 €/p.	78223-2 24 p. 1,61 €/p.		78231-2 78231-04 24 p. 1,74 €/p.	78233-2 12 p. 2,07 €/p.	78235-2 12 p. 3,47 €/p.	78243-2 78243-04 12 p. 2,93 €/p.	78245-2 12 p. 3,61 €/p.	78247-2 6 p. 4,67 €/p.
	Angle extérieur		78272-2 24 p. 1,54 €/p.	78273-2 24 p. 1,83 €/p.		78281-2 78281-04 24 p. 1,95 €/p.	78283-2 12 p. 2,07 €/p.	78285-2 12 p. 4,09 €/p.	78293-2 78293-04 12 p. 3,32 €/p.	78295-2 12 p. 4,10 €/p.	78297-2 6 p. 4,87 €/p.
	Angle intérieur		78322-2 24 p. 1,44 €/p.	78323-2 24 p. 1,72 €/p.		78331-2 78331-04 24 p. 1,95 €/p.	78333-2 12 p. 2,06 €/p.	78335-2 12 p. 3,73 €/p.	78343-2 78343-04 12 p. 3,26 €/p.	78345-2 12 p. 4,02 €/p.	78347-2 6 p. 4,55 €/p.
	Embout de fermeture		78372-2 24 p. 1,46 €/p.	78373-2 24 p. 2,20 €/p.		78381-2 78381-04 24 p. 2,49 €/p.	78383-2 12 p. 2,67 €/p.	78385-2 12 p. 4,05 €/p.	78393-2 78393-04 12 p. 3,70 €/p.	78395-2 12 p. 4,42 €/p.	78397-2 6 p. 5,26 €/p.
	Dérivation		78472-2 24 p. 2,21 €/p.	78473-2 24 p. 3,64 €/p.		78481-2 24 p. 4,17 €/p.	78483-2 12 p. 4,29 €/p.	78485-2 12 p. 6,03 €/p.	78493-2 12 p. 5,86 €/p.	78495-2 12 p. 6,29 €/p.	78497-2 6 p. 7,73 €/p.
	Joint de couvercle		78522-2 24 p. 1,31 €/p.	78523-2 24 p. 1,87 €/p.		78531-2 78531-04 24 p. 1,99 €/p.	78533-2 12 p. 2,22 €/p.	78535-2 12 p. 3,45 €/p.	78543-2 78543-04 12 p. 2,99 €/p.	78545-2 12 p. 3,45 €/p.	78547-2 6 p. 4,02 €/p.

Voir page suivante

		Dimensions (mm)									
		7x12	10x16	10x22	10x30	16x16	16x30	16x50	20x30	20x50	20x75
 Blanc RAL 9010, Gris RAL 7035	Cotes (mm)										
		78010-2	78021-2	78022-2	78023-2	78031-2	78033-2		78043-2	78045-2	
		200 m. 1,09 €/m.	96 m. 1,61 €/m.	96 m. 1,70 €/m.	80 m. 2,34 €/m.	80 m. 2,36 €/m.	60 m. 3,50 €/m.		60 m. 3,71 €/m.	48 m. 5,60 €/m.	
						78031-04			78043-04		
						80 m. 2,36 €/m.			60 m. 3,71 €/m.		
	78010-2A	78021-2A	78022-2A	78023-2A	78031-2A	78033-2A		78043-2A	78045-2A		
	180 m. 1,94 €/m.	80 m. 2,77 €/m.	72 m. 3,22 €/m.	80 m. 4,79 €/m.	64 m. 3,40 €/m.	50 m. 5,91 €/m.		48 m. 6,58 €/m.	48 m. 8,56 €/m.		
						78083-2	78085-2	78093-2	78095-2	78147-2	
						60 m. 4,21 €/m.	48 m. 5,32 €/m.	60 m. 4,77 €/m.	48 m. 6,38 €/m.	30 m. 9,16 €/m.	

Boîtes de connexion et de dérivation en U24X

	Boîte connexion et dérivation		78503-2		78503-2	78507-2	78503-2	78507-2
			12 p. 6,36 €/p.		12 p. 6,36 €/p.	6 p. 8,44 €/p.	12 p. 6,36 €/p.	6 p. 8,44 €/p.
	Boîte connexion et dérivation 70x70x27 mm		78455-2		78455-2			
			12 p. 3,88 €/p.		12 p. 3,88 €/p.			
	Boîte connexion et dérivation 110x110x45 mm		78457-2		78457-2 78457-04	78457-2	78457-2 78457-04	78457-2
			12 p. 10,67 €/p.		12 p. 10,67 €/p.	12 p. 10,67 €/p.	12 p. 10,67 €/p.	12 p. 10,67 €/p.
	Boîte de connexion-dérivation 110x150x74 mm		73461-2		73461-2 73461-04	73461-2	73461-2 73461-04	73461-2
			6 p. 13,06 €/p.		6 p. 13,06 €/p.	6 p. 13,06 €/p.	6 p. 13,06 €/p.	6 p. 13,06 €/p.
	Boîte de connexion-dérivation 85x85x45 mm		71451-2		71451-2			
			24 p. 6,45 €/p.		24 p. 6,45 €/p.			

Composants de fixation en U63X

	Cheville pour goulotte Utiliser une mèche de Ø4 mm pour la référence 25104.		25104 (2)		25104 (2)
			1000 p. 23,01 €/100 p.		1000 p. 23,01 €/100 p.

Voir page suivante

		Dimensions (mm)									
		7x12	10x16	10x22	10x30	16x16	16x30	16x50	20x30	20x50	20x75
 Blanc RAL 9010, Gris RAL 7035	Cotes (mm)										
		78010-2 200 m. 1,09 €/m.	78021-2 96 m. 1,61 €/m.	78022-2 96 m. 1,70 €/m.	78023-2 80 m. 2,34 €/m.	78031-2 80 m. 2,36 €/m.	78033-2 60 m. 3,50 €/m.		78043-2 60 m. 3,71 €/m.	78045-2 48 m. 5,60 €/m.	
						78031-04 80 m. 2,36 €/m.			78043-04 60 m. 3,71 €/m.		
		78010-2A 180 m. 1,94 €/m.	78021-2A 80 m. 2,77 €/m.	78022-2A 72 m. 3,22 €/m.	78023-2A 80 m. 4,79 €/m.	78031-2A 64 m. 3,40 €/m.	78033-2A 50 m. 5,91 €/m.		78043-2A 48 m. 6,58 €/m.	78045-2A 48 m. 8,56 €/m.	
							78083-2 60 m. 4,21 €/m.	78085-2 48 m. 5,32 €/m.	78093-2 60 m. 4,77 €/m.	78095-2 48 m. 6,38 €/m.	78147-2 30 m. 9,16 €/m.

Adaptateurs pour appareillages en **U24X**

	Adaptateur pour 1 appareillage Saillie de Legrand (1)		78870-2 12 p. 4,14 €/p.		78880-2 12 p. 5,57 €/p.	78890-2 12 p. 7,54 €/p.
	Adaptateur pour 1 appareillage Alréa (1)		78871-2 12 p. 4,21 €/p.		78881-2 12 p. 5,76 €/p.	78891-2 12 p. 7,48 €/p.
	Adaptateur 1 appareillage universel (CEE 7)		78740-2 12 p. 6,97 €/p.		78740-2 12 p. 6,97 €/p.	
	Adaptateur 2 appareillages universels (CEE 7)		78741-2 6 p. 11,20 €/p.		78741-2 6 p. 11,20 €/p.	

Adaptateur pour Guide articulé en **U24X**

	Adaptateur 1 appareillage universel (CEE 7)		78740-2 12 p. 6,97 €/p.		78740-2 12 p. 6,97 €/p.	
	Adaptateur universel de Guide articulé Lier le Guide articulé 51 aux adaptateurs pour appareillages universels.		51630-2 12 p. 5,45 €/p.		51630-2 12 p. 5,45 €/p.	

Notes

- (1) Cette marque appartient à un tiers n'ayant aucun lien avec Unex appareillage électrique, S.L.
- (2) Jusqu'à épuisement du stock

Présentoir Moulures 78



Dimensions

HAUTEUR	229 cm
LARGEUR	73 cm
PROFONDEUR	46,5 cm

Présentoir Moulures 78

Liste de prix
N° 2124
Janvier 2024

Quantité	Dimensions (mm)	Dénomination	Référence	€/m.	Total Euros
200 m.	7x12	Moulures	78010-2	1,09	218,00
96 m.	10x16		78021-2	1,61	154,56
96 m.	10x22		78022-2	1,70	163,20
80 m.	10x30		78023-2	2,34	187,20
80 m.	16x16		78031-2	2,36	188,80
60 m.	16x30		78033-2	3,50	210,00
60 m.	20x30		78043-2	3,71	222,60
48 m.	20x50		78045-2	5,60	268,80
1 u.	2186x725x420		Présentoir Moulures 78	EXPM78.1	gratuit
Total Euros H.T.					1.613,16

Présentoir Moulures 78

Autoadhésives



Dimensions

HAUTEUR	229 cm
LARGEUR	73 cm
PROFONDEUR	46,5 cm

Présentoir Moulures 78 autoadhésives

Liste de prix
N° 2124
Janvier 2024

Quantité	Dimensions (mm)	Dénomination	Référence	€/m.	Total Euros
180 m.	7x12	Moulures autoadhésives	78010-2A	1,94	349,20
80 m.	10x16		78021-2A	2,77	221,60
72 m.	10x22		78022-2A	3,22	231,84
60 m.	10x30		78023-2A	4,79	287,40
64 m.	16x16		78031-2A	3,40	217,60
50 m.	16x30		78033-2A	5,91	295,50
48 m.	20x30		78043-2A	6,58	315,84
30 m.	20x50		78045-2A	8,56	256,80
1 u.	2186x725x420		Présentoir Moulures 78	EXPM78.1	gratuit
Total Euros H.T.					2.175,78



Plinthes

80

Distribution en plinthe et adaptation d'appareillages

Remplace le plinthe conventionnelle, permettant la distribution de tous les courants et l'adaptation d'appareillages dans le logement.

Matériau isolant.

Informations sur la gamme

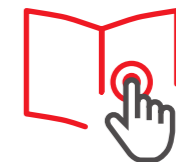

Matière première

U23X

Valeur ajoutée



Caractéristiques techniques

ÉLECTRIQUE

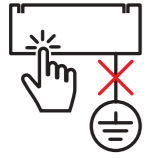

Isolant. Absence de mise à la terre.

TEMPÉRATURES



-5°C / +60°C

CHOCES

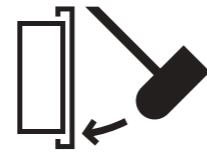

IK07

DEGRÉ DE PROTECTION

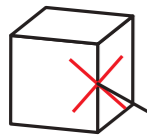

IP4X. Montée au mur.

FEU



Non propagateur de la flamme.

LONGUEUR DU PROFILE

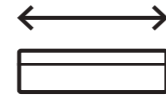

2 m.

MARQUAGE CE



Conformité à la norme
EN 50085-2-1:2006+A1:2011.

Informations détaillées
dans la fiche technique



Déclaration de conformité



Marques de qualité



Homologations





Hôtellerie



Réhabilitation de logement



Réhabilitation de logement



Réhabilitation de logement



Installations sportives

	Dimensions (mm)	16x100
	Cotes (mm)	

	Dimensions (mm)	16x100
	Cotes (mm)	

Plinthes 80 en U23X

	Plinthe 2 m	80034-2 24 m. 15,67 €/m.
--	----------------	------------------------------------

Plinthes 80 en U23X

	Plinthe 2 m	80034-03 12 m. 33,88 €/m.
--	----------------	-------------------------------------

Composants de finition en U24X

	Angle extérieur	80284-2 6 p. 6,18 €/p.
	Angle intérieur	80334-2 6 p. 6,53 €/p.
	Embout de fermeture	80384-2 6 p. 4,09 €/p.
	Joint de couvercle	80534-2 6 p. 4,16 €/p.
	Dérivation moulure	80434-2 6 p. 9,79 €/p.

Composants de finition en U24X

	Angle extérieur	80284-03 6 p. 11,01 €/p.
	Angle intérieur	80334-03 6 p. 10,18 €/p.
	Embout de fermeture	80384-03 6 p. 8,40 €/p.
	Joint de couvercle	80534-03 6 p. 7,56 €/p.
	Dérivation moulure	80434-03 6 p. 15,12 €/p.

Composants de fixation en U63X

	Cheville pour goulotte Utiliser une mèche de Ø4 mm pour la référence 25104.	25104 (1) 1000 p. 23,01 €/100 p.
--	---	--

Composants de fixation en U63X

	Cheville pour goulotte Utiliser une mèche de Ø4 mm pour la référence 25104.	25104 (1) 1000 p. 23,01 €/100 p.
--	---	--

Adaptateurs pour appareillages en U24X

	Adaptateur pour 1 appareillage Saillie de Legrand (2)	80880-2 12 p. 7,17 €/p.
	Adaptateur pour 1 appareillage Mosaic (2)	80702-2 12 p. 10,50 €/p.
	Adaptateur pour 1 appareillage universel (CEE 7)	80700-2 12 p. 11,79 €/p.

Adaptateurs pour appareillages en U24X

	Adaptateur pour 1 appareillage Saillie de Legrand (2)	80880-03 12 p. 16,79 €/p.
	Adaptateur pour 1 appareillage 80700-03 universel (CEE 7)	80700-03 12 p. 23,70 €/p.

Voir page suivante →

Notes:

- (1) Jusqu'à épuisement du stock
- (2) Cette marque appartient à un tiers n'ayant aucun lien avec Unex aparellaje eléctrico,S.L.



Alimentation de postes de travail

50
51
52

[Informations sur la gamme](#)



[Matière première](#)

U24X

Solutions Unex pour les postes
de travail dans différents espaces
professionnels

Compatibles avec les différents types
appareillage.

Alimentation depuis le sol ou le plafond.

Installation simple et relocalisation aisée.

Caractéristiques techniques

ELECTRIQUE

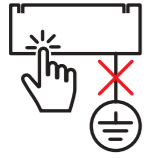

Isolant. Absence de mise à la terre.

TEMPÉRATURE



-5°C / +60°C

CHOC

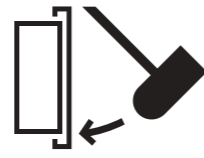

IK07

DEGRÉ DE PROTECTION

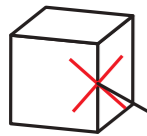

IP4X

FEU



Non propagateur de la flamme.

DIMENSIONS

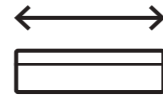

1 ou 3m - Guides articulés.
De 3,10m à 4,14m - Colonnes.

MARQUAGE CE



51 - EN 62549:2012
50 - EN 50085-2-4:2009
52 - EN 50085-2-2:2008

Informations détaillées
dans la fiche technique

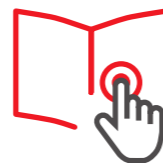

Déclaration de conformité





Espaces de travail : bureau



Espaces industriels : bureau



Espaces de travail : bureau



Espaces de travail : bureau

Gris RAL 7035, Anthracite

Boîtier mobilier

	Boîtier mobilier 4 appareillages à montage fixe (1) Anthrac. Gris	51323-05
		1 p. 59,59 €/p.
	Boîtier mobilier 4 appareillages à montage mobile (1) Anthrac. Gris Pour des épaisseurs de tables allant de 5 à 45 mm.	51323
		1 p. 37,65 €/p.
	Boîtier mobilier 4 appareillages à montage fixe (1) Anthrac. Gris	51423-05
		1 p. 130,78 €/p.
	Boîtier mobilier 4 appareillages à montage mobile (1) Anthrac. Gris Pour des épaisseurs de tables allant de 5 à 45 mm.	51423
		1 p. 78,70 €/p.

Guide articulé 51 et fixations du Guide articulé 51 en PC

	Guide articulé Extrémités de fixation du guide incluses. Transparent	L = 1 m	51602-10
			1 p. 55,20 €/p.
	Guide articulé Extrémités de fixation du guide incluses. Transparent	L = 3 m	51606-10
			1 p. 148,41 €/p.
	Guide articulé fermé Extrémités de fixation du guide incluses. Transparent	L = 1 m	51603-10
			1 p. 186,88 €/p.
	Guide articulé fermé Extrémités de fixation du guide incluses. Transparent	L = 3 m	51601-10
			1 p. 69,88 €/p.
	Extrémité de fixation de guide 2 pièces sont incluses. Transparent		51600-10
			6 p. 10,91 €/p.
	Pince de fixation Transparent		51612-10
			4 p. 6,47 €/p.
	Guide articulé fermé Extrémités de fixation du guide incluses. Graphite transparent		51601-17
			1 p. 71,25 €/p.
	Extrémité de fixation de guide 2 pièces sont incluses. Graphite transparent		51600-17
			6 p. 10,63 €/p.

Voir page suivante →

Gris RAL 7035, Anthracite

Fixations du Guide articulé 51 en U24X

	Fixation au sol Fixer le guide au sol, au mur et au plafond.	51610
		6 p. 6,79 €/p.
	Fixation au sol Fixer le guide au sol, au mur et au plafond.	51610-17
		6 p. 7,13 €/p.
	Fixation au plafond Pour faux-plafond.	51611
		6 p. 15,32 €/p.

Fixation du Guide articulé 51 pour Boîte de sol 52 en Acier Inox

	Fixation guide pour boîte sol Acier inox	51814
		2 p. 53,72 €/p.

Adaptation du Guide articulé 51 en U24X

	Adaptateur modulaire pour guide articulé Lier le Guide articulé 51 aux Colonnnettes ou Colonnes 50 et aux Goulottes 93.	A = 65 mm	51623-03
			12 p. 11,45 €/p.
	Adaptateur modulaire pour guide articulé Lier le Guide articulé 51 aux Colonnnettes ou Colonnes 50 et aux Goulottes 93.	A = 80 mm	51624-03
			12 p. 12,29 €/p.
	Adaptateur modulaire pour guide articulé Lier le Guide articulé 51 aux Colonnnettes ou Colonnes 50 aux Goulottes 93 et Boîtiers mobilier 85.	A = 65 mm	51623-2
			12 p. 5,36 €/p.
	Adaptateur modulaire pour guide articulé Lier le Guide articulé 51 aux Colonnnettes ou Colonnes 50 aux Goulottes 93 et Boîtiers mobilier 85.	A = 80 mm	51624-2
			12 p. 6,35 €/p.
	Adaptateur universel de Guide articulé (1) Lier le Guide articulé 51 aux Goulottes 73 et aux Cadres individuels universels.		51630-2
			12 p. 5,45 €/p.

(1) Cette référence est utilisée avec la référence 73651-2.

Voir page suivante ↓

	Dimensions (mm)	65
	Cotes (mm)	

Boîtier mobilier

	Boîtier mobilier 4 appareillages à montage fixe (1)	Gris	51323
			1 p. 37,65 €/p.
	Boîtier mobilier 4 appareillages à montage mobile (1) Pour des épaisseurs de tables allant de 5 à 45 mm.	Anthrac.	51323-05
			1 p. 59,59 €/p.
	Boîtier mobilier 4 appareillages à montage fixe (1)	Gris	51423
			1 p. 78,70 €/p.
	Boîtier mobilier 4 appareillages à montage mobile (1) Pour des épaisseurs de tables allant de 5 à 45 mm.	Anthrac.	51423-05
			1 p. 130,78 €/p.

Adaptateurs pour connecteurs informatiques

	Plastron droit 1 RJ45	Blanc	93749-2 (2)
			6 p. 11,79 €/p.
	Plastron droit 2 RJ45	Alu	93749-03 (2)
			6 p. 18,70 €/p.
	Plastron droit 2 RJ45	Blanc	93751-2 (2)
			6 p. 11,82 €/p.
	Plastron droit 2 RJ45	Alu	93751-03 (2)
			6 p. 20,31 €/p.
	Plastron incliné 2 RJ45	Blanc	93753-2 (3)
			6 p. 11,91 €/p.
	Plastron incliné 2 RJ45	Alu	93753-03 (3)
			6 p. 24,45 €/p.

Adaptateurs pour 1 appareillage 45x45 ou similaire

	Mosaic	Blanc	93608-2
			12 p. 2,51 €/p.
	Mosaic	Alu	93608-03
			12 p. 9,65 €/p.
	Niessen Zenit	Blanc	93635-2 (4)
			12 p. 2,52 €/p.
	Niessen Zenit	Alu	93635-03 (4)
			12 p. 9,65 €/p.

Voir page suivante

	Dimensions (mm)	65
	Cotes (mm)	

Boîtier mobilier

	Boîtier mobilier 4 appareillages à montage fixe (1)	Gris	51323
			1 p. 37,65 €/p.
	Boîtier mobilier 4 appareillages à montage mobile (1) Pour des épaisseurs de tables allant de 5 à 45 mm.	Anthrac.	51323-05
			1 p. 59,59 €/p.
	Boîtier mobilier 4 appareillages à montage fixe (1)	Gris	51423
			1 p. 78,70 €/p.
	Boîtier mobilier 4 appareillages à montage mobile (1) Pour des épaisseurs de tables allant de 5 à 45 mm.	Anthrac.	51423-05
			1 p. 130,78 €/p.

Adaptateurs pour 2 appareillages 45x45

	Mosaic	Blanc	93613-2
			12 p. 4,30 €/p.
	Mosaic	Alu	93613-03
			12 p. 11,05 €/p.

DIN

	Adaptateur DIN	Blanc	93648-2 (5)
			4 p. 13,78 €/p.
	Adaptateur DIN	Alu	93648-03 (5)
			4 p. 24,62 €/p.

Boîte pour appareillages (6)

	Boîte pour 1 appareillage	93713
		12 p. 3,23 €/p.
	Boîte pour 2 appareillages ou adaptateur DIN	93718
		12 p. 4,02 €/p.

Notes:

- (1) Pièce d'union fournie pour fixer un autre boîtier mobilier en extension.
- (2) Compatibles avec les RJ45 Systemax solutions et Universel de type Keystone (AMP, Krone, Nexans, Jetlan, Belden, Brand-Rex et OPENETICS).
- (3) Compatibles avec les RJ45 Universel de type Keystone (AMP, Krone, Nexans, Belden, Brand-Rex et OPENETICS).
- (4) Les adaptateurs pour appareillages Niessen Zenit sont étudiés pour un montage à l'horizontal. Dans le cas d'un montage vertical des boîtiers, les appareillages seront installés pivotés à 90° de leur position habituelle.
- (5) La boîte, Réf. 93718, est nécessaire à la fixation des appareillages DIN.
- (6) L'utilisation de la boîte est obligatoire lorsqu'il faut assurer la séparation des circuits.

Voir page suivante

		Largeur pour appareillages (mm)	
		65	80
	Cotes (mm)		
	Colonne pour 4 appareillages Installer 4 appareillages	50623 1 p. 147,03 €/p.	50624 1 p. 169,65 €/p.
	50623-05 1 p. 204,12 €/p.	50624-05 1 p. 235,54 €/p.	
	Colonne pour 8 appareillages Installer 4 appareillages par face	50723 1 p. 160,42 €/p.	50724 1 p. 185,88 €/p.
	50723-05 1 p. 222,71 €/p.	50724-05 1 p. 258,12 €/p.	
	Colonne pour 16 appareillages Installer 8 appareillages par face	50743 1 p. 218,45 €/p.	50744 1 p. 255,92 €/p.

Montage de Colonnets 50 sur Boîtes de sol 52 en **U24X**

	Boîte de sol	52802 4 p. 41,11 €/p.
--	--------------	---------------------------------

Adaptation du Guide article 51 en **U24X**

		Largeur pour appareillages (mm)	
		65	80
	Cotes (mm)		
	Adaptateur module pour guide articulé	51623-03 12 p. 11,45 €/p.	51624-03 12 p. 12,29 €/p.
	51623-2 12 p. 5,36 €/p.	51624-2 12 p. 6,35 €/p.	

Voir page suivante →

		Largeur pour appareillages (mm)	
		65	80
	Cotes (mm)		
	Colonne pour 4 appareillages Installer 4 appareillages	50623 1 p. 147,03 €/p.	50624 1 p. 169,65 €/p.
	50623-05 1 p. 204,12 €/p.	50624-05 1 p. 235,54 €/p.	
	Colonne pour 8 appareillages Installer 4 appareillages par face	50723 1 p. 160,42 €/p.	50724 1 p. 185,88 €/p.
	50723-05 1 p. 222,71 €/p.	50724-05 1 p. 258,12 €/p.	
	Colonne pour 16 appareillages Installer 8 appareillages par face	50743 1 p. 218,45 €/p.	50744 1 p. 255,92 €/p.

Adaptateurs pour connecteurs informatiques

	Plastron droit 1 RJ45	93749-2 (1) 6 p. 11,79 €/p.	93750-2 (1) 6 p. 11,70 €/p.
	93749-03 (1) 6 p. 18,70 €/p.	93750-03 (1) 6 p. 19,94 €/p.	
	Plastron droit 2 RJ45	93751-2 (1) 6 p. 11,82 €/p.	93752-2 (1) 6 p. 12,21 €/p.
	93751-03 (1) 6 p. 20,31 €/p.	93752-03 (1) 6 p. 21,67 €/p.	
	Plastron incliné 2 RJ45	93753-2 (2) 6 p. 11,91 €/p.	93754-2 (2) 6 p. 12,30 €/p.
	93753-03 (2) 6 p. 24,45 €/p.	93754-03 (2) 6 p. 25,95 €/p.	

Adaptateurs pour 1 appareillage 45x45 ou similaire

	Mosaic	93608-2 12 p. 2,51 €/p.	93609-2 (3) 12 p. 3 €/p.
	93608-03 12 p. 9,65 €/p.	93609-03 (3) 12 p. 10,19 €/p.	
	Niessen Zenit	93635-2 (4) 12 p. 2,52 €/p.	93636-2 (4) 12 p. 3,14 €/p.
	93635-03 (4) 12 p. 9,65 €/p.	93636-03 (5) 12 p. 10,19 €/p.	

Voir page suivante ↓

Largeur pour appareillages (mm)		65	80
	Cotes (mm)		
	Colonne pour 4 appareillages Installer 4 appareillages	50623 1 p. 147,03 €/p.	50624 1 p. 169,65 €/p.
	50623-05 1 p. 204,12 €/p.	50624-05 1 p. 235,54 €/p.	
	Colonne pour 8 appareillages Installer 4 appareillages par face	50723 1 p. 160,42 €/p.	50724 1 p. 185,88 €/p.
	50723-05 1 p. 222,71 €/p.	50724-05 1 p. 258,12 €/p.	
	Colonne pour 16 appareillages Installer 8 appareillages par face	50743 1 p. 218,45 €/p.	50744 1 p. 255,92 €/p.

Largeur pour appareillages (mm)		65	80
	Cotes (mm)		
	Colonne pour 4 appareillages Installer 4 appareillages	50623 1 p. 147,03 €/p.	50624 1 p. 169,65 €/p.
	50623-05 1 p. 204,12 €/p.	50624-05 1 p. 235,54 €/p.	
	Colonne pour 8 appareillages Installer 4 appareillages par face	50723 1 p. 160,42 €/p.	50724 1 p. 185,88 €/p.
	50723-05 1 p. 222,71 €/p.	50724-05 1 p. 258,12 €/p.	
	Colonne pour 16 appareillages Installer 8 appareillages par face	50743 1 p. 218,45 €/p.	50744 1 p. 255,92 €/p.

Adaptateurs pour 2 appareillages 45x45

	Mosaic	93613-2 12 p. 4,30 €/p.	93614-2 (3) 12 p. 4,89 €/p.
	93613-03 12 p. 11,05 €/p.	93614-03 (3) 12 p. 11,68 €/p.	

Adaptateurs 1 appareillage universel

Il n'est pas possible d'installer 4 appareillages Universel simples. Les combinaisons possibles sont : 1 appareillage Universel triple + 1 simple, 2 appareillages Universel double ou 1 quadruple.

	Adaptateur pour 1 appareillage universel	93604 12 p. 2,63 €/p.
	Adaptateur pour 1 appareillage universel et sa boîte	93709 (6) 12 p. 6,65 €/p.

Adaptateurs pour 3 appareillages 45x45

	Mosaic	93619-2 (3) 12 p. 5,56 €/p.
	93619-03 (3) 12 p. 13,12 €/p.	

Boîte pour appareillage industriel

	Boîte appareillage industriel (8)	93708 6 p. 20,65 €/p.
--	-----------------------------------	---------------------------------

DIN

	Adaptateur DIN	93648-2 (5) 4 p. 13,78 €/p.	93649-2 (4) 4 p. 14,72 €/p.
	93648-03 (5) 4 p. 24,62 €/p.	93649-03 (4) 4 p. 27,05 €/p.	

Notes:

- (1) Compatibles avec les RJ45 Systemax solutions et Universel de type Keystone (AMP, Krone, Nexans, Jetlan, Belden, Brand-Rex et OPENETICS).
- (2) Compatibles avec les RJ45 Universel de type Keystone (AMP, Krone, Nexans, Belden, Brand-Rex et OPENETICS).
- (3) Il est possible d'installer 5 appareillages Mosaic dans ce module en utilisant : 1 adaptateur triple (Réf. 93619-2/93619-03) + 1 adaptateur double (Réf. 93614-2/93614-03) ou 2 adaptateurs simples (Réf. 93609-2/93609-03).
- (4) La boîte, Réf. 93719, est nécessaire à la fixation des appareillages DIN.
- (5) La boîte, Réf. 93718, est nécessaire à la fixation des appareillages DIN.
- (6) L'utilisation de la boîte est obligatoire lorsqu'il faut assurer la séparation des circuits.
- (7) Contient un séparateur, nécessaire pour la séparation des circuits au niveau des connexions.
- (8) Boîte pour appareillage industriel compatible avec certains appareillages des marques MENNEKES et ABL SURSUM. Nous consulter.

Boîte pour appareillages (6)

	Boîte pour 1 appareillage	93713 12 p. 3,23 €/p.	93714 12 p. 3,58 €/p.
	Boîte pour 2 appareillages ou adaptateur DIN	93718 12 p. 4,02 €/p.	93719 (7) 12 p. 5,20 €/p.
	Boîte pour 3 appareillages	93729 (7) 12 p. 6,22 €/p.	

Voir page suivante

Voir page suivante

	Dimensions (mm)	50x50	50x88
Alu Couleur aluminium			
	Colonne L. max. = 3,10 m Réf. 50003 L. max. = 3,14 m Réf. 50043	50003 (1)	50043 (2)
		1 p. 504,26 €/p.	1 p. 679,09 €/p.
	Extension de colonne Longueur max. = 1 m Pour atteindre des hauteurs supérieures à celles des colonnes standards	50094	50097
		1 p. 173,52 €/p.	1 p. 243,61 €/p.

(1) Pour installation direct en plafond ou en faux-plafond.

(2) Pour installation en faux-plafond.

	Dimensions (mm)	50	50	50x88
Gris Gris RAL 7035	Cotes (mm)			
	Largeur des modules (mm)	65	80	80
	Module pour 4 appareillages	50123	50124	50144
		1 p. 72,72 €/p.	1 p. 101,17 €/p.	1 p. 101,17 €/p.
	Module pour 8 appareillages	50223	50224	50244
		1 p. 79,99 €/p.	1 p. 111,28 €/p.	1 p. 111,28 €/p.

Adaptateurs pour connecteurs informatiques

	Plastron droit 1 RJ45	Alu	93749-03 (1)	93750-03 (1)
			6 p. 18,70 €/p.	6 p. 19,94 €/p.
	Plastron droit 1 RJ45	Blanc	93749-2 (1)	93750-2 (1)
			6 p. 11,79 €/p.	6 p. 11,70 €/p.
	Plastron droit 2 RJ45	Blanc	93751-2 (1)	93752-2 (1)
			6 p. 11,82 €/p.	6 p. 12,21 €/p.
	Plastron droit 2 RJ45	Alu	93751-03 (1)	93752-03 (1)
			6 p. 20,31 €/p.	6 p. 21,67 €/p.
	Plastron incliné 2 RJ45	Alu	93753-03 (2)	93754-03 (2)
			6 p. 24,45 €/p.	6 p. 25,95 €/p.
	Plastron incliné 2 RJ45	Blanc	93753-2 (2)	93754-2 (2)
			6 p. 11,91 €/p.	6 p. 12,30 €/p.

Voir page suivante

	Dimensions (mm)	50	50	50x88
Gris Gris RAL 7035	Cotes (mm)			
	Largeur des modules (mm)	65	80	80
	Module pour 4 appareillages	50123	50124	50144
		1 p. 72,72 €/p.	1 p. 101,17 €/p.	1 p. 101,17 €/p.
	Module pour 8 appareillages	50223	50224	50244
		1 p. 79,99 €/p.	1 p. 111,28 €/p.	1 p. 111,28 €/p.

Adaptateurs pour 1 appareillage 45x45 ou similaire

	Mosaic	Alu	93608-03	93609-03 (3)
			12 p. 9,65 €/p.	12 p. 10,19 €/p.
	Mosaic	Blanc	93608-2	93609-2 (3)
			12 p. 2,51 €/p.	12 p. 3 €/p.
	Niessen Zenit	Alu	93635-03 (4)	93636-03 (4)
			12 p. 9,65 €/p.	12 p. 10,19 €/p.
	Niessen Zenit	Blanc	93635-2 (4)	93636-2 (4)
			12 p. 2,52 €/p.	12 p. 3,14 €/p.

Adaptateurs pour 2 appareillages 45x45

	Mosaic	Blanc	93613-2	93614-2 (3)
			12 p. 4,30 €/p.	12 p. 4,89 €/p.
	Mosaic	Alu	93613-03	93614-03 (3)
			12 p. 11,05 €/p.	12 p. 11,68 €/p.

Adaptateurs pour 3 appareillages 45x45

	Mosaic	Blanc		93619-2 (3)
				12 p. 5,56 €/p.
	Mosaic	Alu		93619-03 (3)
				12 p. 13,12 €/p.

DIN

	Adaptateur DIN	Blanc	93648-2 (6)	93649-2 (5)
			4 p. 13,78 €/p.	4 p. 14,72 €/p.
	Adaptateur DIN	Alu	93648-03 (6)	93649-03 (5)
			4 p. 24,62 €/p.	4 p. 27,05 €/p.

Voir page suivante

		Dimensions (mm)		
		50	50	50x88
 Gris RAL 7035	Cotes (mm)			
	Largeur des modules (mm)	65	80	80
	Module pour 4 appareillages	50123 1 p. 72,72 €/p.	50124 1 p. 101,17 €/p.	50144 1 p. 101,17 €/p.
	Module pour 8 appareillages	50223 1 p. 79,99 €/p.	50224 1 p. 111,28 €/p.	50244 1 p. 111,28 €/p.

Boîte pour appareillages (7)

	Boîte pour 1 appareillage	93713 12 p. 3,23 €/p.	93714 12 p. 3,58 €/p.
	Boîte pour 2 appareillages ou adaptateur DIN	93718 12 p. 4,02 €/p.	93719 (8) 12 p. 5,20 €/p.
	Boîte pour 3 appareillages		93729 (8) 12 p. 6,22 €/p.

Adaptateurs 1 appareillage universel

	Adaptateur pour 1 appareillage universel		93604 12 p. 2,63 €/p.
	Adaptateur pour 1 appareillage universel et sa boîte		93709 (7) 12 p. 6,65 €/p.

Boîte pour appareillage industriel

	Boîte appareillage industriel (9)		93708 6 p. 20,65 €/p.
--	-----------------------------------	--	---------------------------------

Notes:

- (1) Compatibles avec les RJ45 Systimax solutions et Universel de type Keystone (AMP, Krone, Nexans, Jetlan, Belden, Brand-Rex et OPENETICS).
- (2) Compatibles avec les RJ45 Universel de type Keystone (AMP, Krone, Nexans, Belden, Brand-Rex et OPENETICS).
- (3) Il est possible d'installer 5 appareillages Mosaic dans ce module en utilisant : 1 adaptateur triple (Réf. 93619-2/93619-03) + 1 adaptateur double (Réf. 93614-2/93614-03) ou 2 adaptateurs simples (Réf. 93609-2/93609-03).
- (4) Les adaptateurs pour appareillages Niessen Zenit sont étudiés pour un montage à l'horizontal. Dans le cas d'un montage vertical sur colonnes, les appareillages seront installés pivotés à 90° de leur position habituelle.
- (5) La boîte, Réf. 93719, est nécessaire à la fixation des appareillages DIN.
- (6) La boîte, Réf. 93718, est nécessaire à la fixation des appareillages DIN.
- (7) L'utilisation de la boîte est obligatoire lorsqu'il faut assurer la séparation des circuits.
- (8) Contient un séparateur, nécessaire pour la séparation des circuits au niveau des connexions.
- (9) Boîte pour appareillage industriel compatible avec certains appareillages des marques MENNEKES et ABL SURSUM. Nous consulter.
- (10) Il n'est pas possible d'installer 4 appareillages Universel simples. Les combinaisons possibles sont : 1 appareillage Universel triple + 1 simple, 2 appareillages Universel double ou 1 quadruple.

Voir page suivante

Boîtes de sol 52 en U24X

	Boîte de sol	52802 4 p. 41,11 €/p.
	Couvercle étanche Acier inox	52812 2 p. 57,73 €/p.
	Couvercle recouvrable Acier inox	52810 1 p. 113,01 €/p.
	Outil d'ouverture du couvercle Acier	52900 1 p. 36,09 €/p.

Fixation du Guide articulé 51 en Acier Inox

	Fixation guide pour boîte sol Acier inox	51814 2 p. 53,72 €/p.
--	---	---------------------------------

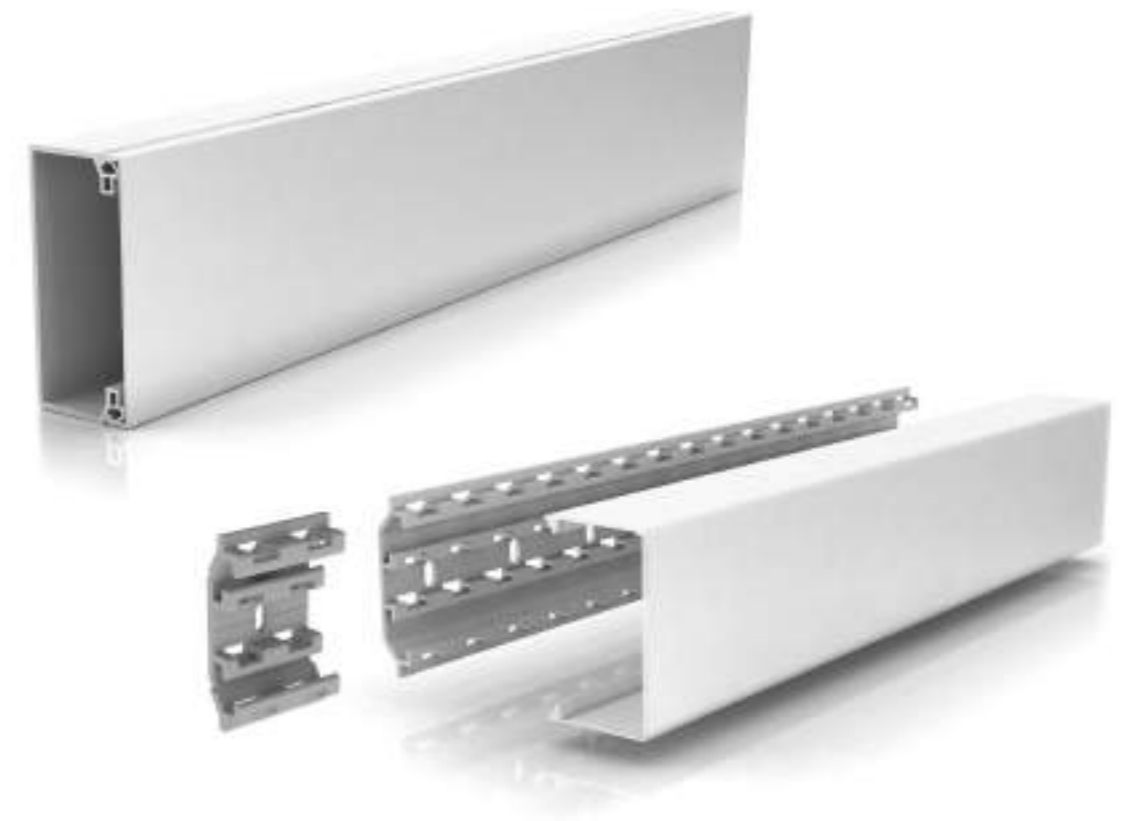

Goulottes de climatisation

30
31

Distribution et protection des
liaisons fluides et des câbles pour
la climatisation

Informations sur la gamme

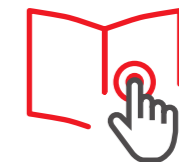

Matière première

U23X

Pour les installations avec les appareils
de type Split.

Concept de 'couvertures de tuyaux'

Protection de la goulotte par un film.

Pour installations intérieures et extérieures.

Características técnicas

ÉLECTRIQUE

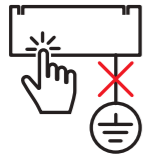

Isolant. Absence de mise à la terre.

INTEMPÉRIE



Bon comportement aux rayons U.V.
et aux intempéries.

TEMPÉRATURES



-5°C / +60°C

CHOCs

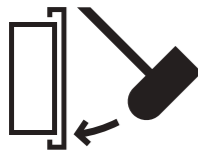

IK07
35x35: IK04
95x140: IK06

LONGUEUR DU PROFILE

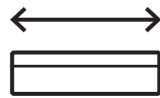

2 m

MARQUAGE CE



Conformité à la norme
EN 50085-2-1:2006+A1:2011.

Informations détaillées
dans la fiche technique

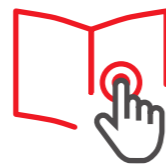

Déclaration de conformité

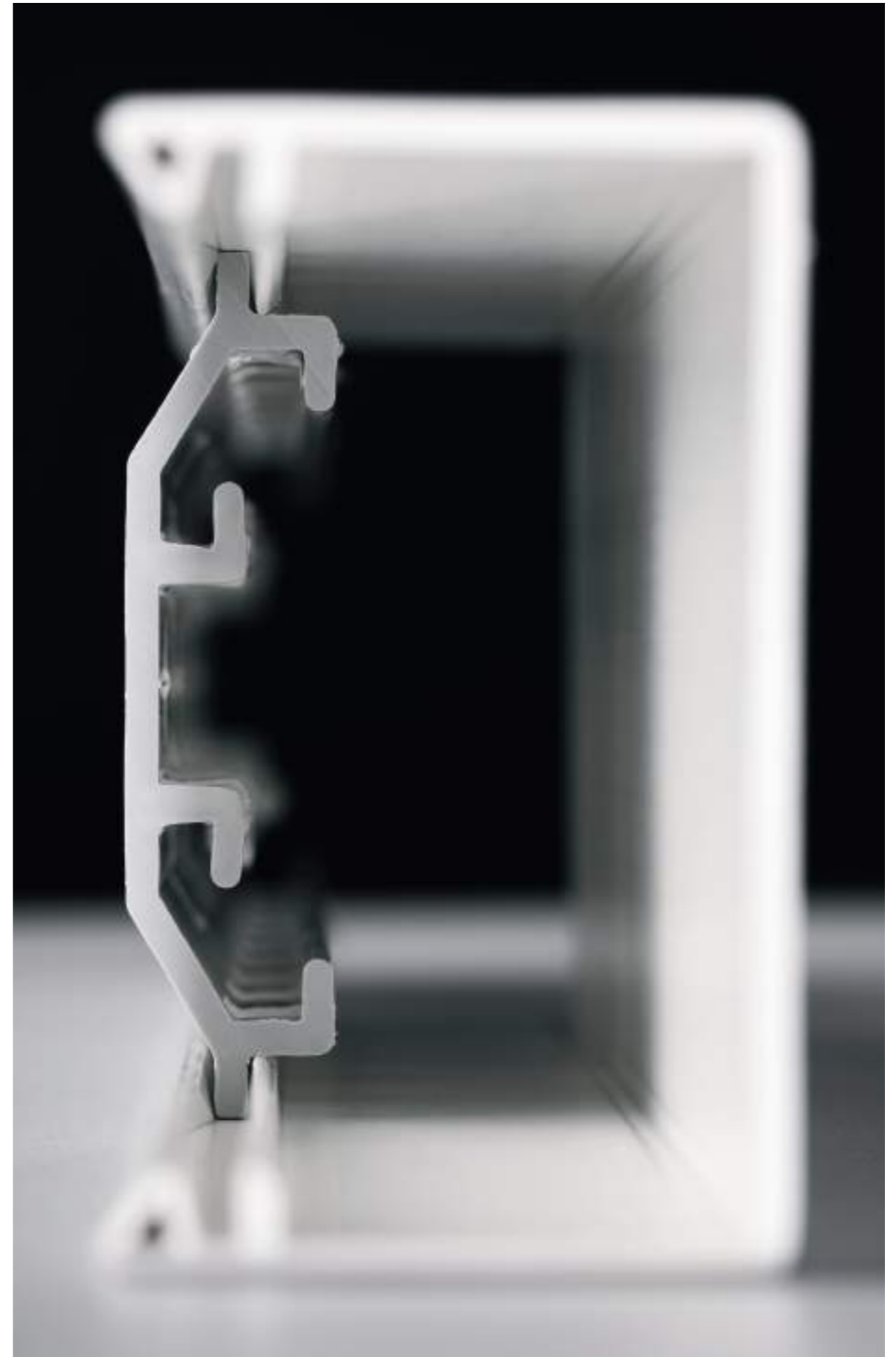



Réhabilitation de logement

Bonne finition

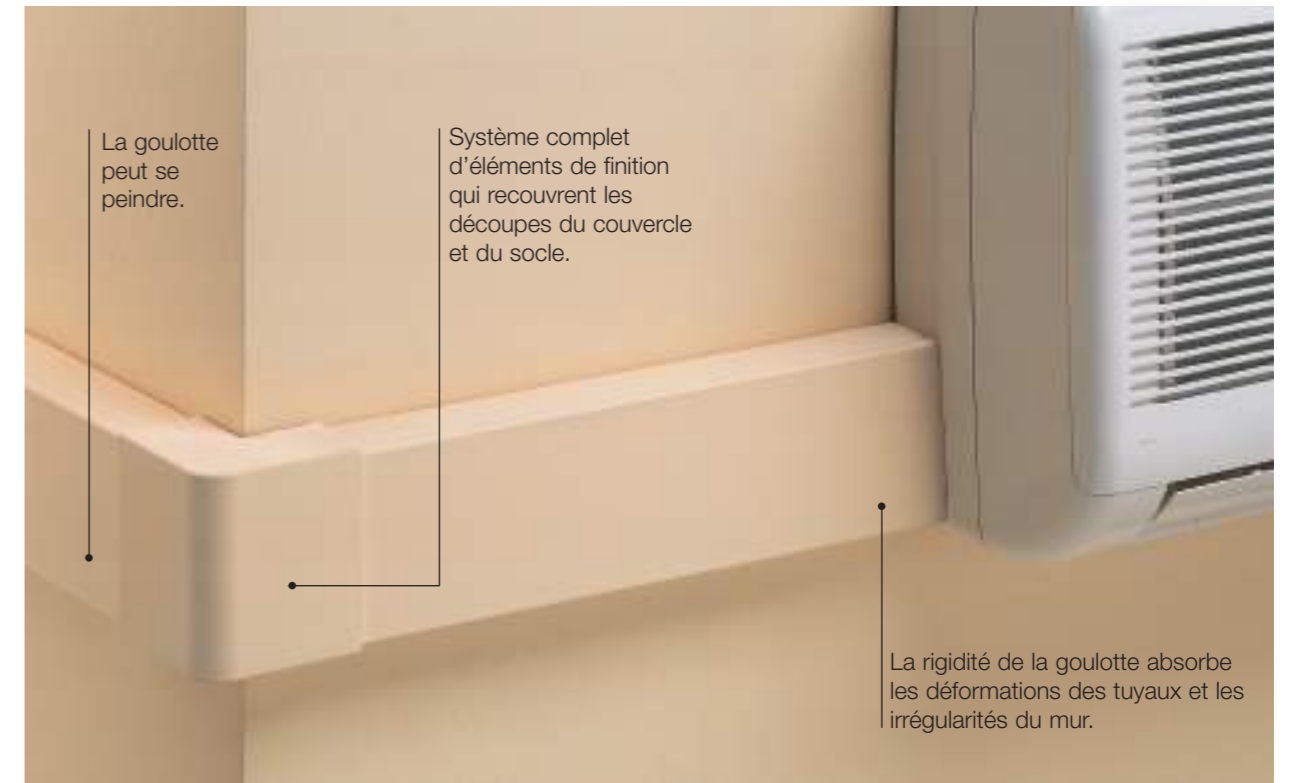

Réhabilitation de logement



Logement

Sécurité



		Dimensions (mm)				
		35x35	45x75	60x75	60x100	95x140
<p>Blanc Blanc RAL 9010</p>	Cotes (mm)					
	Couvercle 2 m	31010-02 24 m. 6,02 €/m.	31021-02 24 m. 8,32 €/m.	31032-02 16 m. 10,76 €/m.	31033-02 16 m. 12,53 €/m.	31045-02 12 m. 21,42 €/m.
	Socle continu 2 m		31075-04 24 m. 7,04 €/m.	31100-04 16 m. 9,17 €/m.	31140-04 12 m. 14,11 €/m.	
	Socle ponctuel		31175-04 12 p. 1,24 €/p.	31101-04 12 p. 1,61 €/p.		
	Fixation pour tuyau Ø Tuyau de 16 - 20 mm.	31130-04 12 p. 2,03 €/p.				



Composants de finition en **U24X**

	Angle plat	31210-02 6 p. 5,36 €/p.	31221-02 6 p. 6,76 €/p.	31232-02 6 p. 7,85 €/p.	31233-02 6 p. 9,10 €/p.	31245-02 1 p. 18 €/p.
	Angle extérieur	31260-02 6 p. 5,06 €/p.	31271-02 6 p. 6,36 €/p.	31282-02 6 p. 7,41 €/p.	31283-02 6 p. 7,63 €/p.	31295-02 1 p. 12,57 €/p.
	Angle intérieur	31310-02 6 p. 5,26 €/p.	31321-02 6 p. 6,63 €/p.	31332-02 6 p. 7,71 €/p.	31333-02 6 p. 7,92 €/p.	31345-02 1 p. 15,86 €/p.
	Joint de couvercle	31510-02 6 p. 3,38 €/p.	31521-02 6 p. 3,46 €/p.	31532-02 6 p. 4,16 €/p.	31533-02 6 p. 4,69 €/p.	31545-02 4 p. 7,03 €/p.
	Dérivation T			31432-02 4 p. 11,33 €/p.	31433-02 4 p. 11,92 €/p.	
	Passage de mur droit	31600-02 4 p. 5,21 €/p.	31610-02 4 p. 6,04 €/p.	31622-02 4 p. 6,72 €/p.	31623-02 4 p. 8,19 €/p.	
	Passage de mur 90°		31670-02 6 p. 5,48 €/p.	31682-02 6 p. 6,60 €/p.	31683-02 6 p. 7,29 €/p.	
	Embout de fermeture	31360-02 6 p. 4,23 €/p.	31371-02 6 p. 4,81 €/p.	31382-02 6 p. 5,32 €/p.	31383-02 6 p. 5,52 €/p.	31395-02 4 p. 8,75 €/p.



Dimensions (mm)		30x40	40x60		40x90	60x60	60x90	60x110
Blanc Blanc RAL 9010	Cotes (mm)							

Goulottes

	Goulotte		30021-2		30022-2	30031-2	30032-2	30033-2
			24 m. 10,83 €/m.		24 m. 14,54 €/m.	24 m. 15,54 €/m.	18 m. 18,83 €/m.	18 m. 22,48 €/m.
	Goulotte 2m Comprend 1 agrafe pour 0,5 m de goulotte.	73110-2						
		32 m. 7,76 €/m.						

Composants de finition en U24X

	Angle plat	73210-2	73221-2		73222-2	73231-2	73232-2	73233-2
		6 p. 7,30 €/p.	6 p. 8,57 €/p.		6 p. 9,15 €/p.	6 p. 9,29 €/p.	6 p. 10,99 €/p.	6 p. 13,17 €/p.
	Angle extérieur	73260-2	73271-2		73272-2	73281-2	73282-2	73283-2
		6 p. 9,70 €/p.	6 p. 10,99 €/p.		6 p. 13,67 €/p.	6 p. 14,91 €/p.	6 p. 16,61 €/p.	6 p. 18,25 €/p.
	Angle intérieur	73310-2	73321-2		73322-2	73331-2	73332-2	73333-2
		6 p. 12,08 €/p.	6 p. 13,18 €/p.		6 p. 13,50 €/p.	6 p. 14,78 €/p.	6 p. 17,95 €/p.	6 p. 18,70 €/p.
	Embout de fermeture	73360-2	73371-2		73372-2	73381-2	73382-2	73383-2
		6 p. 4,54 €/p.	6 p. 4,97 €/p.		6 p. 5,20 €/p.	6 p. 5,32 €/p.	6 p. 5,86 €/p.	6 p. 5,86 €/p.
	Joint de couvercle	73510-2	73521-2		73522-2	73531-2	73532-2	73533-2
		12 p. 3,98 €/p.	12 p. 4,33 €/p.		12 p. 4,95 €/p.	12 p. 5,09 €/p.	12 p. 5,37 €/p.	12 p. 5,51 €/p.
	Dérivation T Dériver vers des goulottes de même hauteur.		73421-2		73422-2		73432-2	73433-2
			12 p. 4,01 €/p.		12 p. 4,54 €/p.		12 p. 5,59 €/p.	12 p. 5,75 €/p.

Composants fonctionnels en U24X

	Agrafe La goulotte est livrée avec une agrafe tous les 0,5 m.	73860-00	70064		70094	70064	70094	70114
		48 p. 0,74 €/p.	50 p. 0,39 €/p.		50 p. 0,49 €/p.	50 p. 0,39 €/p.	50 p. 0,49 €/p.	50 p. 0,53 €/p.

Composants de fixation en U63X

	Cheville pour goulotte Utiliser une mèche de Ø6 mm pour la référence 25106. (1)	25106	25106		25106	25106
		1000 p. 27,98 €/100 p.	1000 p. 27,98 €/100 p.		1000 p. 27,98 €/100 p.	1000 p. 27,98 €/100 p.

Notes:
(1) Jusqu'à épuisement du stock.

Voir page suivante

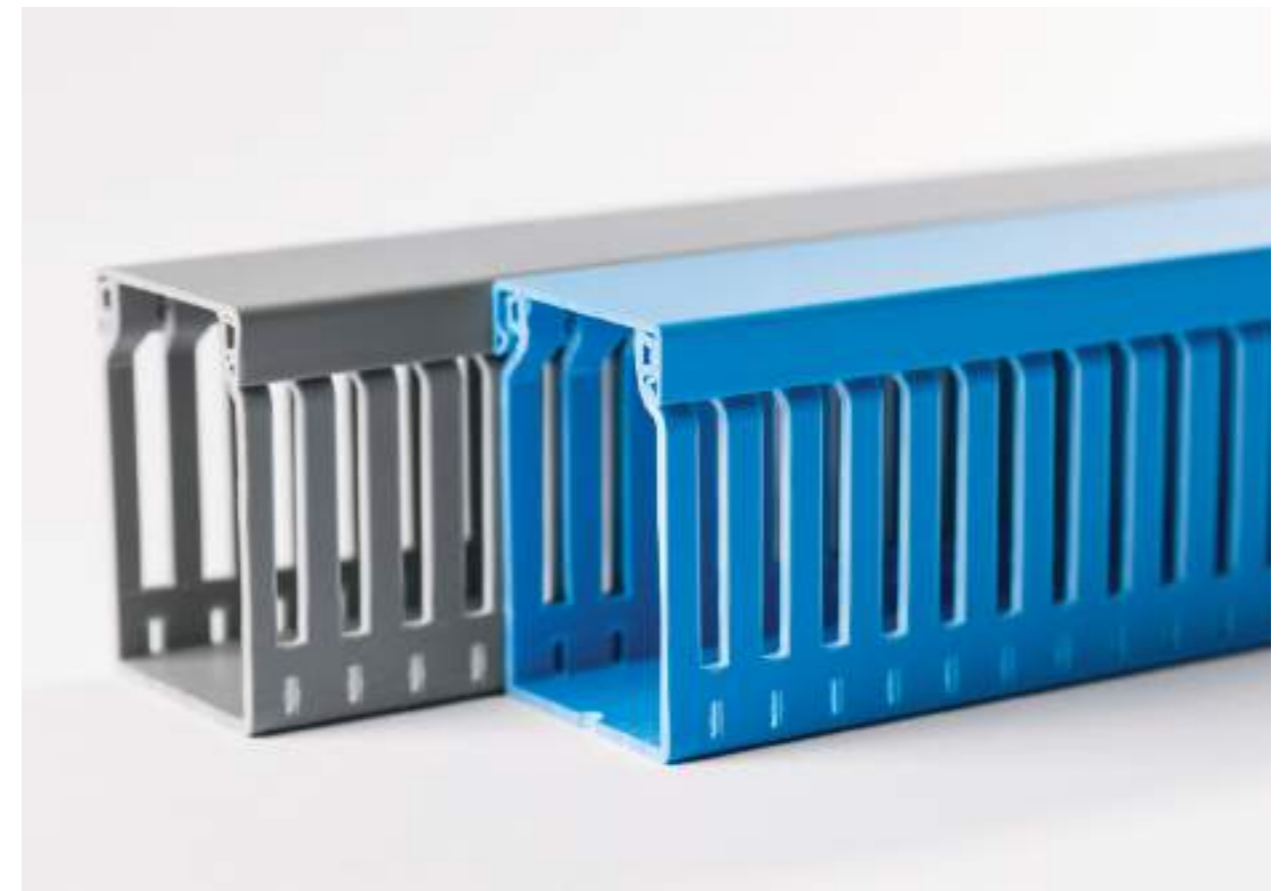

Goulottes de câblage

77

Systeme de distribution
en armoires électriques

Informations sur la gamme

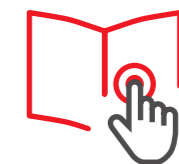

Rigidité du profilé pour la facilité de montage.
Couvercle : montage et démontage faciles avec
une grande capacité de rétention.
Découpe propre des languettes jusqu'au bas
du socle.

Matière première

U23X

Valeur ajoutée



Caractéristiques techniques

ÉLECTRIQUE

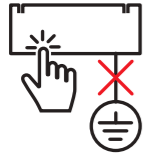

Isolant. Absence de mise à la terre.

TEMPÉRATURES



Température minimale de transport
et de stockage: -45°C
Température maximale d'usage: 60°C

FEU



Non propagateur de la flamme.

LONGUEUR DU PROFILE

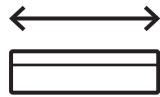

2 m.

MARQUAGE CE



Conformité à la norme
EN 50085-2-3 : 2010.

Informations détaillées
dans la fiche technique



Déclaration de conformité



Marques de qualité



Homologations



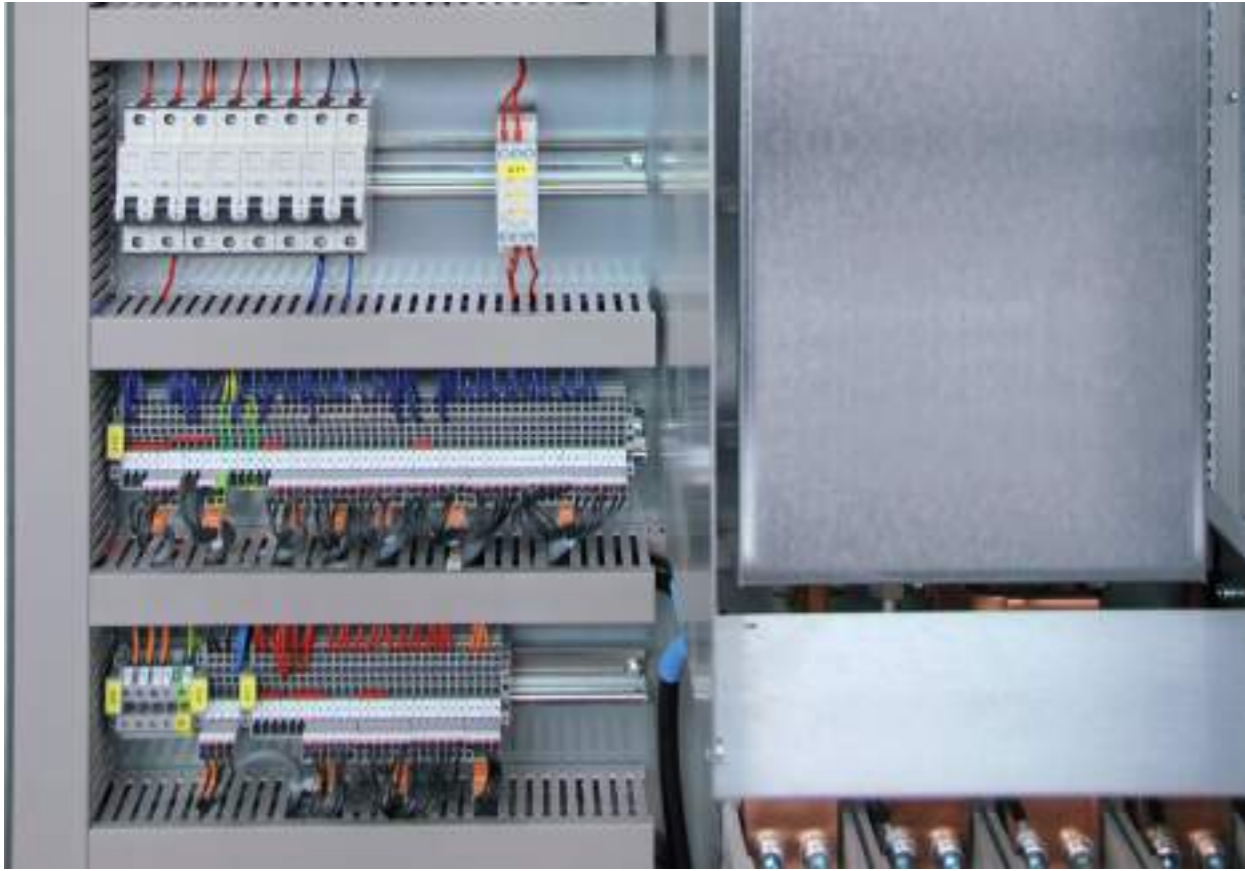

Industrie de la machine spéciale



Industrie pétrochimique



Industrie pétrochimique



Industrie de la machine spéciale



Construction navale





Traitement de l'eau



Hauteurs (H) : 18, 25, 30 et 40 mm

		Cotes (mm)		18x20	25x20	33x30	42x20	42x30	42x43	42x60
	Goulotte de câblage 2 m			18.20.77	25.20.77	30.30.77	40.20.77	40.30.77	40.40.77	40.60.77
				80 m. 3,07 €/m.	60 m. 3,34 €/m.	60 m. 4,64 €/m.	72 m. 4,55 €/m.	48 m. 5,69 €/m.	32 m. 6,55 €/m.	24 m. 8,04 €/m.
	Agrafe de compactage					40850		40850		
						48 p. 1,09 €/p.		48 p. 1,09 €/p.		

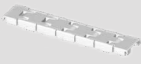

Hauteur (H) 60 mm

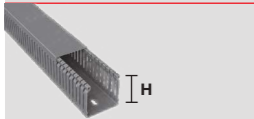
		Cotes (mm)		60x20	60x30	60x43	60x60	60x80	60x100	60x120
	Goulotte de câblage 2 m			60.20.77	60.30.77	60.40.77	60.60.77	60.80.77	60.100.77	60.120.77
				48 m. 6,18 €/m.	36 m. 7,28 €/m.	32 m. 8,08 €/m.	32 m. 9,50 €/m.	32 m. 11,55 €/m.	12 m. 14,56 €/m.	12 m. 16,37 €/m.
	Agrafe					40864	40865	40864 + 40864	40864 + 40865	40865 + 40865
						48 p. 1,33 €/p.	48 p. 1,38 €/p.	48 p. 1,33 €/p.	48 p. 1,33 €/p. 48 p. 1,38 €/p.	48 p. 1,38 €/p.
	Agrafe de compactage			40850		40850				
				48 p. 1,09 €/p.		48 p. 1,09 €/p.				

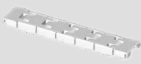
Hauteur (H) 80 mm

		Cotes (mm)		80x30	80x43	80x60	80x80	80x100	80x120
	Goulotte de câblage 2 m			80.30.77	80.40.77	80.60.77	80.80.77	80.100.77	80.120.77
				28 m. 9,37 €/m.	24 m. 9,60 €/m.	24 m. 11,34 €/m.	24 m. 13,69 €/m.	12 m. 17,31 €/m.	12 m. 19,10 €/m.
	Agrafe			40884		40885	40884 + 40884	40884 + 40885	40885 + 40885
				48 p. 1,35 €/p.		48 p. 1,46 €/p.	48 p. 1,35 €/p.	48 p. 1,35 €/p. 48 p. 1,46 €/p.	48 p. 1,46 €/p.
	Agrafe de compactage			40850		40850			
				48 p. 1,09 €/p.		48 p. 1,09 €/p.			

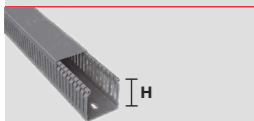
Hauteur (H) 100 mm

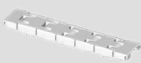
		Cotes (mm)		100x43	100x60	100x80	100x100	100x150
	Goulotte de câblage 2 m			100.40.77	100.60.77	100.80.77	100.100.77	100.150.77
				16 m. 16,39 €/m.	16 m. 17,59 €/m.	16 m. 20,07 €/m.	8 m. 21,95 €/m.	8 m. 40,10 €/m.
	Agrafe			40894	40895	40894 + 40894	40895 + 40894	
				48 p. 1,83 €/p.	48 p. 1,95 €/p.	48 p. 1,83 €/p.	48 p. 1,95 €/p. 48 p. 1,83 €/p.	
	Agrafe de compactage			40850		40850		
				48 p. 1,09 €/p.		48 p. 1,09 €/p.		



Voir page suivante 



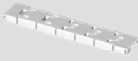

Hauteur (H) 40 mm

	Cotes (mm)	42x30
	Goulotte 2 m	774030-06 48 m. 9,48 €/m.
	Agrafe de compactage	40850 48 p. 1,09 €/p.

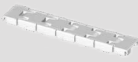

Hauteur (H) 60 mm

	Cotes (mm)	60x43	60x60
	Goulotte 2 m	776040-06 32 m. 12,32 €/m.	776060-06 32 m. 14,77 €/m.
	Agrafe	40864 48 p. 1,33 €/p.	40865 48 p. 1,38 €/p.
	Agrafe de compactage	40850 48 p. 1,09 €/p.	

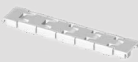
Hauteur (H) 80 mm

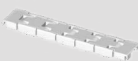

	Cotes (mm)	80x30	80x43	80x60	80x80	80x100	80x120
	Goulotte 2 m	778030-06 28 m. 14,57 €/m.	778040-06 24 m. 15,32 €/m.	778060-06 24 m. 18,12 €/m.	778080-06 24 m. 21,71 €/m.	7780100-06 12 m. 25,90 €/m.	7780120-06 12 m. 29,09 €/m.
	Agrafe		40884 48 p. 1,35 €/p.	40885 48 p. 1,46 €/p.	40884 + 40884 48 p. 1,35 €/p.	40884 + 40885 48 p. 1,35 €/p. 48 p. 1,46 €/p.	40885 + 40885 48 p. 1,46 €/p.
	Agrafe de compactage	40850 48 p. 1,09 €/p.		40850 48 u. 0,97 €/u			

Hauteur (H) 100 mm

	Cotes (mm)	100x43	100x60	100x80	100x100
	Goulotte 2 m	7710040-06 16 m. 27,38 €/m.	7710060-06 16 m. 29,37 €/m.	7710080-06 16 m. 33,49 €/m.	77100100-06 8 m. 36,67 €/m.
	Agrafe	40894 48 p. 1,83 €/p.	40895 48 p. 1,95 €/p.	40894 + 40894 48 p. 1,83 €/p.	40894 + 40895 48 p. 1,83 €/p. 48 p. 1,95 €/p.
	Agrafe de compactage	40850 48 p. 1,09 €/p.		40885 48 p. 1,46 €/p.	

Voir page suivante 

Composants de repérage en U43X Gris RAL 7035

	Support profil porte-étiquette (1)	40801-44
		100 p. 70,18 €/100 p.
	Profil porte-étiquettes (1) 2 m	40802-44
		30 m. 3,47 €/m.

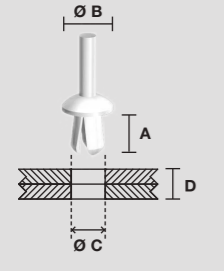
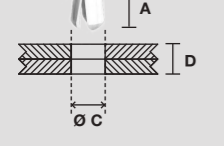
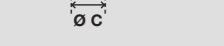
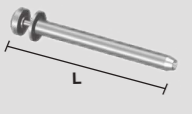
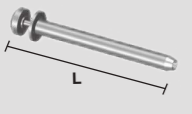

Composants de montage en U60X

	Rivet plastique	A = 6 mm Ø B = 6 mm Ø C = 3,0-3,25 mm D = 1-3 mm	1303 (2)
			5000 p. 5,23 €/100 p.
		A = 8 mm Ø B = 11 mm Ø C = 5,1-5,25 mm D = 2-5 mm	1305
			1000 p. 8,08 €/100 p.
	Rivet plastique	A = 12 mm Ø B = 11 mm Ø C = 6,1-6,5 mm D = 5-9 mm	1309
			1000 p. 11,83 €/100 p.
	Rivet plastique	A = 21 mm Ø B = 11 mm Ø C = 6,1-6,5 mm	1318
			1000 p. 16,82 €/100 p.
	Outil à riveter	Application rivets références 1305, 1309 et 1318 L = 225 mm	1300
			1 p. 71,81 €/p.
	Outil à riveter	Application rivet référence L = 120 mm	1301
			1 p. 41,93 €/p.

Outil (3)

	Outil de découpe Découper rapidement la goulotte	40902
		1 p. 177,23 €/p.

Notes:

- (1) Ne convient pas pour la Réf. 18.20.77 et 100.150.77.
- (2) Pour fixation d'étiquettes. Ne pas utiliser pour fixation des goulottes de câblage.
- (3) Ne convient pas pour les Goulottes 77 de largeur > 60 mm. Découpes à 90° possibles pour les Goulottes 77 ≤ 60 mm. Découpes à 45° possibles pour les Goulottes 77 ≤ 40 mm.

Dimensions (mm)

Réf.	Dimensions mm		Type perforation de la base	Cond. m
	Gris RAL 7030	Bleu RAL 5012		
18.20.77		18 20	1	80
25.20.77		25 20	1	60
30.30.77		33 30	1	60
40.20.77		42 20	1	72
40.30.77		42 30	1	48
40.40.77		42 43	1	32
40.60.77		42 60	1	24
60.20.77		60 20	1	48
60.30.77		60 30	1	36
60.40.77	776040-06	60 43	1	32
60.60.77	776060-06	60 60	1	32
60.80.77		60 80	2	32
60.100.77		60 100	2	12
60.120.77		60 120	2	12
80.30.77	778030-06	80 30	1	28
80.40.77	778040-06	80 43	1	24
80.60.77	778060-06	80 60	1	24
80.80.77	778080-06	80 80	2	24
80.100.77	7780100-06	80 100	2	12
80.120.77	7780120-06	80 120	2	12
100.40.77		100 43	1	16
100.60.77		100 60	1	16
100.80.77		100 80	2	16
100.100.77		100 100	2	8
100.150.77		100 150	3	8

Matière : U23X

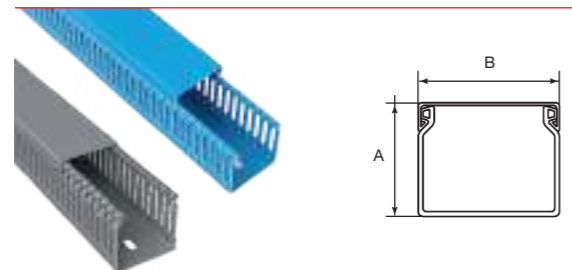

Compatible avec la norme EN 50085-2-3 et avec les normes qui se substituent à la DIN 43659 et à la NF C68-102

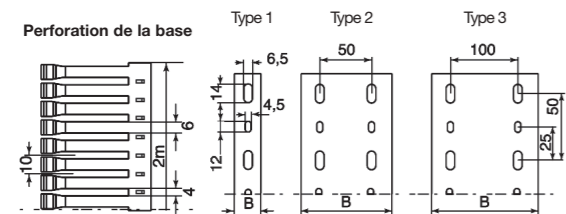



Goulottes pour machine

07

07

Goulottes de distribution
de câbles et de tuyaux dans
les machines

Pour l'alimentation de machines et la distribution
de câbles et tuyaux.

Couvercle ouvrable à la main et sans outil.

Matériau isolant.

Informations sur la gamme

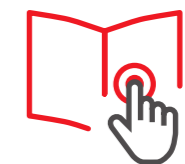

Thermoplastique

U23X

Valeur ajoutée



Caractéristiques techniques

ÉLECTRIQUE

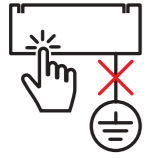

Isolant. Absence de mise à la terre.

TEMPÉRATURES



-25°C / +60°C

CHOC

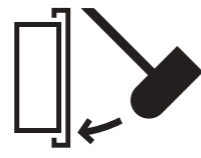

IK04

DEGRÉ DE PROTECTION

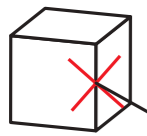

IP3X

FEU



Non propagateur de la flamme.

LONGUEUR DU PROFILE

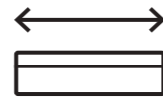

2 m.

MARQUAGE CE



Conformité à la norme
EN 50085-2-1 : 2006
+ EN 50085-2-1/A1:2011.

Informations détaillées
dans la fiche technique

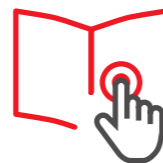

Déclaration de conformité



Marques de qualité



Homologations



Hauteurs: 25, 30 mm

Dimensions (mm)		25x20	30x30
Gris Gris RAL 7030	Cotes (mm)		
	Goulotte 2 m	25.20.07 60 m. 3,34 €/m.	30.30.07 60 m. 4,64 €/m.

Hauteurs: 40 mm

Dimensions (mm)		40x30	40x40	40x60
Gris Gris RAL 7030	Cotes (mm)			
	Goulotte 2 m	40.30.07 48 m. 5,69 €/m.	40.40.07 32 m. 6,55 €/m.	40.60.07 24 m. 8,04 €/m.

Hauteurs: 60 mm

Dimensions (mm)		60x60	60x80	60x100	60x120
Gris Gris RAL 7030	Cotes (mm)				
	Goulotte 2 m	60.60.07 32 m. 9,50 €/m.	60.80.07 32 m. 11,55 €/m.	60.100.07 12 m. 14,56 €/m.	60.120.07 12 m. 16,37 €/m.

Hauteurs: 80 mm

Dimensions (mm)		80x60	80x80	80x120
Gris Gris RAL 7030	Cotes (mm)			
	Goulotte 2 m	80.60.07 24 m. 11,34 €/m.	80.80.07 24 m. 13,69 €/m.	80.120.07 12 m. 19,10 €/m.

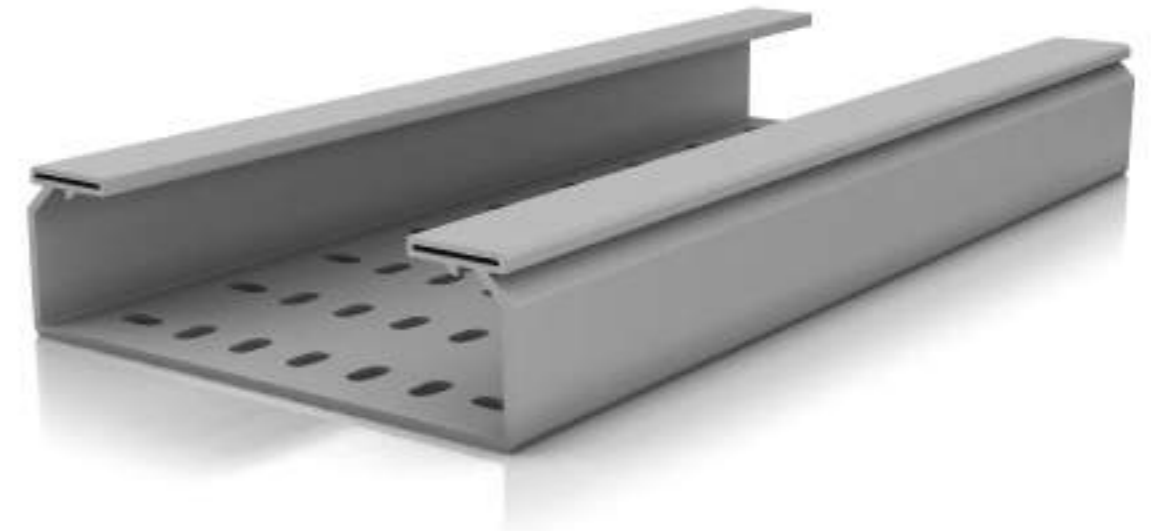

Chemins de câbles isolants sans halogènes

66

66
SH

Système de support, de protection et de distribution des câbles

Pour les installations intérieures et extérieures, avec un bon comportement aux intempéries et aux rayons U.V.

Sans contrainte de mise à la terre ou de connexion équipotentielle.

Large plage de température.

Informations sur la gamme



Élaborée avec un composant thermoplastique sans halogènes 100% recycle

U48X 

Valeur ajoutée



Caractéristiques techniques

ÉLECTRIQUE

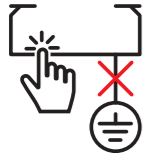

Isolant. Absence de mise à la terre.

INTEMPÉRIE



Bon comportement aux rayons U.V. et aux intempéries.

CORROSION



Humide et saline :
Naturellement résistant.
Comportement face aux agents chimiques :
Résistance selon données normatives face à différents agents chimiques selon la température et la concentration.

TEMPÉRATURES



-20°C / +90°C

CHOC

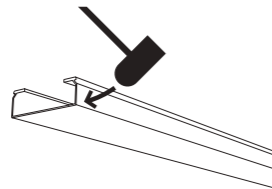

20J à -20°C

CHARGE

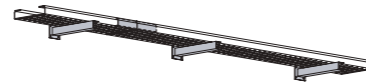

Essai de type 1 : les éclisses entre deux sections de chemin de câbles peuvent être placées n'importe où entre les supports.

FEU



Non propagateur de la flamme.

LONGUEUR DU PROFILE

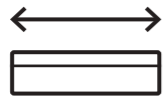

3 m.

MATIÈRE PREMIÈRE



Élaborée avec un composant thermoplastique sans halogènes 100% recyclé.

MARQUAGE CE



Conformité à la norme EN 61537 : 2007.

Informations détaillées dans la fiche technique

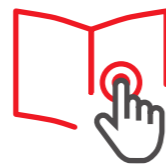

Déclaration de conformité



Marques de qualité





Energie photovoltaïque



Energie photovoltaïque



Bâtiment : vestiaires



Infrastructure ferroviaire



Distribution d'énergie électrique

Supports

Installations sûres, faciles et rapides

Au mur

Horizontalement sur un seul niveau



Support horizontal disponible en :

- U48X (isolant).
- Acier inox. AISI 304 avec peinture époxy gris.
- Acier galvanisé avec peinture époxy gris.



Support en L disponible en :

- Ac. galvanisé avec peinture époxy gris.
- Ac. sendzimir.

U48X			
Température	≤ 40°C	≤ 60°C	≤ 90°C
Distance entre supports (L)	1,5 m	1 m	0,5 m

En cheminement horizontal ou vertical



Support vertical isolant en U48X

En une seule pièce pour une sécurité améliorée.



Rail isolant en U48X

Température maximale de service +60°C.

Sur plusieurs niveaux, au moyen d'un profil



Profil U perforé disponible en :

- Ac. Inox. AISI 304 avec peinture époxy gris.
 - Ac. galvanisé avec peinture époxy gris.
- Avec supports horizontaux isolants en U48X.

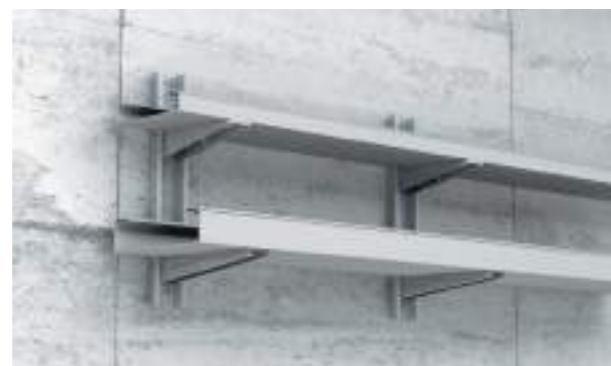

Profil Ω perforé disponible en :

- Ac. Inox. AISI 304 avec peinture époxy gris.
 - Ac. galvanisé avec peinture époxy gris.
- Avec supports horizontaux isolants U48X.

Au plafond



Deux supports en L disponible en :

- Ac. galvanisé avec peinture époxy gris.
- Ac. sendzimir.



Profil U perforé métallique disponible en :

- Ac. inox. AISI 304 avec peinture époxy gris.
 - Ac. galvanisé avec peinture époxy gris.
- Avec supports horizontaux isolants U48X.



Profil Ω perforé métallique disponible en :

- Ac. Inox. AISI 304 avec peinture époxy gris.
 - Ac. galvanisé avec peinture époxy gris.
- Avec supports horizontaux isolants en U48X.



Rail isolant en U48X

Température maximale de service +60°C.

Au sol



Support vertical isolant en U48X

En une seule pièce pour une sécurité améliorée.



Support leste en U48X

Le chemin de câbles isolant se fixe au support vertical isolant avec de la visserie métallique quelle que soit la configuration de montage.

	Dimensions (mm)	60x100	60x200	60x300	100x400	100x600
	Cotes (mm)					
	Chemin de câbles perforé 3 m	66100-48	66200-48	66300-48	66420-48	66620-48
		24 m. 21,60 €/m.	12 m. 32,07 €/m.	12 m. 47,68 €/m.	6 m. 83,29 €/m.	6 m. 120,50 €/m.
	Chemin de câbles plein 3 m	66101-48	66201-48	66301-48	66421-48	66621-48
		24 m. 21,60 €/m.	12 m. 32,07 €/m.	12 m. 47,68 €/m.	6 m. 83,29 €/m.	6 m. 120,50 €/m.

Couvercle

		66102-48	66202-48	66302-48	66402-48	66602-48
	Couvercle					
		24 m. 11,32 €/m.	12 m. 20,80 €/m.	12 m. 27,34 €/m.	12 m. 43,85 €/m.	12 m. 73,36 €/m.

Composants d'union en U48X

	Eclisse	66825-48	66835-48
2x		50 p. 4,87 €/p.	20 p. 15,09 €/p.
	Vis avec écrou (M 8 DIN 603 ISO 8677)	66809-48	66839-A4 / 66839-C6
4x		100 p. 39,89 €/100 p.	100 p. 154 €/100 p. / 100 p. 109,57 €/100 p.
	Goujon rapide isolant	66832-44	
		100 p. 28,69 €/100 p.	

Composants pour le cloisonnement des câbles en U48X

	Cloison 3 m	66821-48	66831-48
		36 m. 11,05 €/m.	36 m. 15,75 €/m.
	Vis avec écrou (M 8 DIN 603 ISO 8677)	66809-48	66839-A4 / 66839-C6
2x		100 p. 39,89 €/100 p.	100 p. 154 €/100 p. / 100 p. 109,57 €/100 p.
	Goujon rapide isolant	66832-44	
(1)		100 p. 28,69 €/100 p.	
	Cloison renforcée 3 m	66826-48	66836-48
		36 m. 13,29 €/m.	18 m. 27,43 €/m.
	Vis avec écrou (M 8 DIN 603 ISO 8677)	66809-48	66839-A4 / 66839-C6
2x		100 p. 39,89 €/100 p.	100 p. 154 €/100 p. / 100 p. 109,57 €/100 p.
	Goujon rapide isolant	66832-44	
(1)		100 p. 28,69 €/100 p.	

A4 Acier Inox AISI 316 **C6** Acier Galvanisé Classe 6 s/EN 61537

Voir page suivante

Pour un montage avec le chemin de câbles en position horizontale sans effort sur la cloison.

	Dimensions (mm)	60x100	60x200	60x300	100x400	100x600
	Cotes (mm)					
	Chemin de câbles perforé 3 m	66100-48	66200-48	66300-48	66420-48	66620-48
		24 m. 21,60 €/m.	12 m. 32,07 €/m.	12 m. 47,68 €/m.	6 m. 83,29 €/m.	6 m. 120,50 €/m.
	Chemin de câbles plein 3 m	66101-48	66201-48	66301-48	66421-48	66621-48
		24 m. 21,60 €/m.	12 m. 32,07 €/m.	12 m. 47,68 €/m.	6 m. 83,29 €/m.	6 m. 120,50 €/m.

Composants pour le cloisonnement des câbles en U48X

	Coude plat 90°	66110-48	66210-48	66310-48	66430-48	66630-48
		2 p. 68,71 €/p.	2 p. 90,75 €/p.	2 p. 127,29 €/p.	1 p. 235,09 €/p.	1 p. 385,98 €/p.
	Vis avec écrou (M 8 DIN 603 ISO 8677)	66809-48			66839-A4 / 66839-C6	
4x		100 p. 39,89 €/100 p.			100 p. 154 €/100 p. / 100 p. 109,57 €/100 p.	
	Couvercle coude plat 90° (2)	66111-48	66211-48	66311-48	66411-48	66611-48
		2 p. 26,61 €/p.	2 p. 48,40 €/p.	2 p. 61,24 €/p.	1 p. 121,89 €/p.	1 p. 164,33 €/p.
	Dérivation T	66128-48	66228-48	66328-48 (2)	66448-48 (2)	66648-48 (2)
		2 p. 57,38 €/p.	2 p. 64,52 €/p.	2 p. 75,54 €/p.	1 p. 111,33 €/p.	1 p. 141,75 €/p.
	Vis avec écrou (M 8 DIN 603 ISO 8677)	66809-48			66839-A4 / 66839-C6	
6x		100 p. 39,89 €/100 p.			100 p. 154 €/100 p. / 100 p. 109,57 €/100 p.	
	Couvercle dérivation T (2)	66129-48	66229-48	66329-48	66429-48	66629-48
		2 p. 54,51 €/p.	2 p. 58,36 €/p.	2 p. 71,77 €/p.	1 p. 106,78 €/p.	1 p. 141,39 €/p.
	Embout de fermeture	66113-48	66213-48	66313-48	66433-48	66633-48
		4 p. 15,98 €/p.	2 p. 19,76 €/p.	2 p. 26,25 €/p.	2 p. 51,37 €/p.	2 p. 62,22 €/p.
	Joint de couvercle	66114-48	66214-48	66314-48	66434-48	66634-48
		6 p. 12,56 €/p.	6 p. 16,51 €/p.	6 p. 21,96 €/p.	4 p. 43,22 €/p.	4 p. 58,43 €/p.
	Fixation pour couvercle IK10 A fixer sur la visserie ou les goujons rapides utilisés pour la fixation des éclisses.	66845-48			66855-48	
		50 p. 5,38 €/p.			30 p. 8,16 €/p.	

A4 Acier Inox AISI 316 **C6** Acier Galvanisé Classe 6 s/EN 61537

Voir page suivante

	Dimensions (mm)	60x100	60x200	60x300	100x400	100x600
	Cotes (mm)					
	Chemin de câbles perforé 3 m	66100-48	66200-48	66300-48	66420-48	66620-48
		24 m. 21,60 €/m.	12 m. 32,07 €/m.	12 m. 47,68 €/m.	6 m. 83,29 €/m.	6 m. 120,50 €/m.
	Chemin de câbles plein 3 m	66101-48	66201-48	66301-48	66421-48	66621-48
		24 m. 21,60 €/m.	12 m. 32,07 €/m.	12 m. 47,68 €/m.	6 m. 83,29 €/m.	6 m. 120,50 €/m.

	Dimensions (mm)	60x100	60x200	60x300	100x400	100x600
	Cotes (mm)					
	Chemin de câbles perforé 3 m	66100-48	66200-48	66300-48	66420-48	66620-48
		24 m. 21,60 €/m.	12 m. 32,07 €/m.	12 m. 47,68 €/m.	6 m. 83,29 €/m.	6 m. 120,50 €/m.
	Chemin de câbles plein 3 m	66101-48	66201-48	66301-48	66421-48	66621-48
		24 m. 21,60 €/m.	12 m. 32,07 €/m.	12 m. 47,68 €/m.	6 m. 83,29 €/m.	6 m. 120,50 €/m.

Autres composants d'union en U48X

	Renfort de jonction (4)		66820-48	66830-48
			12 p. 17,64 €/p.	6 p. 29,45 €/p.
	Eclisse angle plat La référence comprend les pièces gauche et droite	66841-48	66851-48	
1x		6 p. 7,45 €/p.	6 p. 10,81 €/p.	
	Vis avec écrou (M 8 DIN 603 ISO 8677)	66809-48	66839-A4 / 66839-C6	
4x		100 p. 39,89 €/100 p.	100 p. 154 €/100 p. / 100 p. 109,57 €/100 p.	
	Changement niveau descendant Changer de niveau - 45°.	66842-48	66852-48	
2x		12 p. 6,43 €/p.	12 p. 9,27 €/p.	
	Vis avec écrou (M 8 DIN 603 ISO 8677)	66809-48	66839-A4 / 66839-C6	
4x		100 p. 39,89 €/100 p.	100 p. 154 €/100 p. / 100 p. 109,57 €/100 p.	
	Changement niveau montant Changer de niveau + 45°.	66843-48	66853-48	
2x		12 p. 6,03 €/p.	12 p. 9,06 €/p.	
	Vis avec écrou (M 8 DIN 603 ISO 8677)	66809-48	66839-A4 / 66839-C6	
		100 p. 39,89 €/100 p.	100 p. 154 €/100 p. / 100 p. 109,57 €/100 p.	
	Charnière verticale Changement de niveau à angle variable.	66813-48	66833-48	
2x		12 p. 4,42 €/p.	12 p. 12,13 €/p.	
	Vis avec écrou (M 8 DIN 603 ISO 8677)	66809-48	66839-A4 / 66839-C6	
4x		100 p. 39,89 €/100 p.	100 p. 154 €/100 p. / 100 p. 109,57 €/100 p.	
	Charnière horizontale	66844-48	66854-48	
2x		12 p. 5,02 €/p.	12 p. 7,67 €/p.	
	Vis avec écrou (M 8 DIN 603 ISO 8677)	66809-48	66839-A4 / 66839-C6	
4x		100 p. 39,89 €/100 p.	100 p. 154 €/100 p. / 100 p. 109,57 €/100 p.	

A4 Acier Inox AISI 316 C6 Acier Galvanisé Classe 6 s/EN 61537

Voir page suivante →

Composants de fixation murale sur un seul niveau en U48X et en Acier

	Support horizontal isolant	66103-48	66203-48	66303-48	66403-48	66603-48
		4 p. 9,70 €/p.	4 p. 12,80 €/p.	4 p. 18,19 €/p.	4 p. 34,57 €/p.	4 p. 65,40 €/p.
	Vis avec écrou (M 8 DIN 603 ISO 8677)	66809-48			66839-A4 / 66839-C6	
2x		100 p. 39,89 €/100 p.			100 p. 154 €/100 p. / 100 p. 109,57 €/100 p.	
	Rail isolant (5) 2 m	60204-48				
		8 m. 26,19 €/m.				
	Vis avec écrou (M 8 DIN 603 ISO 8677)	60202-48				
2x		16 m. 15,74 €/m.				
	Ecrou rail avec ressort	60710-C6 / 60710-A4				
2x		50 p. 2,72 €/p. / 50 p. 7,16 €/p.				
	Vis DIN 6921 (M 8 DIN 603 ISO 8677)	60849-C6 / 60849-A4				
2x		50 p. 0,75 €/p. / 50 p. 2,52 €/p.				
	Support vertical isolant Utiliser de la visserie métallique pour fixer les chemins de câbles	66155-48	66205-48	66305-48	66405-48	66605-48
		4 p. 12,34 €/p.	4 p. 14,65 €/p.	4 p. 18,61 €/p.	4 p. 32,29 €/p.	4 p. 47,62 €/p.
	Vis avec écrou (M 8 DIN 603 ISO 8677)	66839-A4 / 66839-C6				
2x		100 p. 154 €/100 p. / 100 p. 109,57 €/100 p.				
	Support L (6) Ac. galvanisé avec peinture époxy	66106	66206	66306		
		15 p. 14,55 €/p.	10 p. 17,45 €/p.	10 p. 24,60 €/p.		
	Support L (6) Acier Sendzimir	66107	66207	66307		
		15 p. 13,78 €/p.	10 p. 17,13 €/p.	10 p. 20,90 €/p.		
	Vis avec écrou (M 8 DIN 603 ISO 8677)	66809-48				
2x		100 p. 39,89 €/100 p.				

A4 Acier Inox AISI 316 C6 Acier Galvanisé Classe 6 s/EN 61537

Voir page suivante →

	Dimensions (mm)	60x100	60x200	60x300	100x400	100x600
	Cotes (mm)					
	Chemin de câbles perforé 3 m	66100-48	66200-48	66300-48	66420-48	66620-48
		24 m. 21,60 €/m.	12 m. 32,07 €/m.	12 m. 47,68 €/m.	6 m. 83,29 €/m.	6 m. 120,50 €/m.
	Chemin de câbles plein 3 m	66101-48	66201-48	66301-48	66421-48	66621-48
		24 m. 21,60 €/m.	12 m. 32,07 €/m.	12 m. 47,68 €/m.	6 m. 83,29 €/m.	6 m. 120,50 €/m.

	Dimensions (mm)	60x100	60x200	60x300	100x400	100x600
	Cotes (mm)					
	Chemin de câbles perforé 3 m	66100-48	66200-48	66300-48	66420-48	66620-48
		24 m. 21,60 €/m.	12 m. 32,07 €/m.	12 m. 47,68 €/m.	6 m. 83,29 €/m.	6 m. 120,50 €/m.
	Chemin de câbles plein 3 m	66101-48	66201-48	66301-48	66421-48	66621-48
		24 m. 21,60 €/m.	12 m. 32,07 €/m.	12 m. 47,68 €/m.	6 m. 83,29 €/m.	6 m. 120,50 €/m.

Composants de fixation murale sur plusieurs niveaux en U48X et en Acier

	L = 0,5 m Ac. Inox. AISI 304 avec peinture époxy	66838				
		20 p. 75,68 €/p.				
	L = 3 m	66898				
		6 m. 133,97 €/m.				
	L = 0,5 m Ac. galvanisé avec peinture époxy	66938				
		20 p. 36,25 €/p.				
	L = 3 m	66998				
		6 m. 63,72 €/m.				
	1x	66822-A4 / 66822-C6				
		20 p. 5,96 €/p. / 20 p. 4,19 €/p.				
	1x	66103-48	66203-48	66303-48		
		4 p. 9,70 €/p.	4 p. 12,80 €/p.	4 p. 18,19 €/p.		
	2x	66809-48				
		100 p. 39,89 €/100 p.				

Composants de fixation murale sur plusieurs niveaux en U48X et en Acier

	L = 3 m Ac. Inox. AISI 304 avec peinture époxy	66897				
		6 m. 183,28 €/m.				
	L = 0,5 m	66837				
		10 m. 105,86 €/m.				
	L = 3 m Ac. galvanisé avec peinture époxy	66997				
		6 m. 80,97 €/m.				
	L = 0,5 m	66937				
		10 m. 46,09 €/m.				
	1x	66822-A4 / 66822-C6				
		20 p. 5,96 €/p. / 20 p. 4,19 €/p.				
	1x	66103-48	66203-48	66303-48	66403-48	66603-48
		4 p. 9,70 €/p.	4 p. 12,80 €/p.	4 p. 18,19 €/p.	4 p. 34,57 €/p.	4 p. 65,40 €/p.
	2x	66809-48				66839-A4 / 66839-C6
		100 p. 39,89 €/100 p.				100 p. 154 €/100 p. / 100 p. 109,57 €/100 p.

A4 Acier Inox AISI 316 C6 Acier Galvanisé Classe 6 s/EN 61537

Voir page suivante →

Supports pour toiture-terrasse

	A: 300 mm	60305-48				
		1 p. 52,66 €/p.				
	A: 150 mm	60155-48				
		2 p. 27,37 €/p.				
	2x	60710-A4 / 60710-C6				
		50 p. 7,16 €/p. / 50 p. 2,72 €/p.				
	2x	60829-A4 / 60829-C6				
		50 p. 1,59 €/p. / 50 p. 0,70 €/p.				

A4 Acier Inox AISI 316 C6 Acier Galvanisé Classe 6 s/EN 61537

Voir page suivante →

	Dimensions (mm)	60x100	60x200	60x300	100x400	100x600
	Cotes (mm)					
		Chemin de câbles perforé 3 m	66100-48 24 m. 21,60 €/m.	66200-48 12 m. 32,07 €/m.	66300-48 12 m. 47,68 €/m.	66420-48 6 m. 83,29 €/m.
	Cotes (mm)					
		Chemin de câbles plein 3 m	66101-48 24 m. 21,60 €/m.	66201-48 12 m. 32,07 €/m.	66301-48 12 m. 47,68 €/m.	66421-48 6 m. 83,29 €/m.

Rails en U48X pour support trapèze et Pendards Double L en acier (8)

Rail isolant 2 m	A = 50 mm B = 50 mm	60204-48			
		8 m. 26,19 €/m.			
A = 25 mm B = 50 mm	60202-48				
	16 m. 15,74 €/m.				
Ac. galvanisé avec peinture époxy	H = 150 mm	66106 15 p. 14,55 €/p.	66106 15 p. 14,55 €/p.	66106 15 p. 14,55 €/p.	
		66106 15 p. 14,55 €/p.	66206 10 p. 17,45 €/p.	66306 10 p. 24,60 €/p.	
	H = 250 mm	66206 10 p. 17,45 €/p.	66206 10 p. 17,45 €/p.	66206 10 p. 17,45 €/p.	
		66106 15 p. 14,55 €/p.	66206 10 p. 17,45 €/p.	66306 10 p. 24,60 €/p.	
	H = 350 mm	66306 10 p. 24,60 €/p.	66306 10 p. 24,60 €/p.	66306 10 p. 24,60 €/p.	
		66106 15 p. 14,55 €/p.	66206 10 p. 17,45 €/p.	66306 10 p. 24,60 €/p.	
Support + Support L (9)	H = 150 mm	66107 15 p. 13,78 €/p.	66107 15 p. 13,78 €/p.	66107 15 p. 13,78 €/p.	
		66107 15 p. 13,78 €/p.	66207 10 p. 17,13 €/p.	66307 10 p. 20,90 €/p.	
Acier Sendzimir	H = 250 mm	66207 10 p. 17,13 €/p.	66207 10 p. 17,13 €/p.	66207 10 p. 17,13 €/p.	
		66107 15 p. 13,78 €/p.	66207 10 p. 17,13 €/p.	66307 10 p. 20,90 €/p.	
	H = 350 mm	66307 10 p. 20,90 €/p.	66307 10 p. 20,90 €/p.	66307 10 p. 20,90 €/p.	
		66107 15 p. 13,78 €/p.	66207 10 p. 17,13 €/p.	66307 10 p. 20,90 €/p.	
	Vis avec écrou (M 8 DIN 6921)		66829-C6 100 p. 110,13 €/100 p.		
	Vis avec écrou (M 8 DIN 603 ISO 8677)		66809-48 100 p. 39,89 €/100 p.		

A4 Acier Inox AISI 316 C6 Acier Galvanisé Classe 6 s/EN 61537

Voir page suivante →

Tableau de montage des pendants avec U perforé métallique

(Adaptés pour des Chemins de câbles hauteur d'aile 60 jusqu'à 300 mm de large).

Pour des installations avec pendants, le choix des pendants doit être vérifié par un calcul de charge.

	Dimensions (mm)	Ac. Inox. AISI 304 avec peinture époxy	Ac. galvanisé avec peinture époxy	
	Cotes (mm)			
		Gousset U prépercé	66880 20 p. 29,16 €/p.	66980 20 p. 9,78 €/p.
	4x	Vis avec écrou (M 8 DIN 6921)	66829-A4 100 p. 184,53 €/100 p.	66829-C6 100 p. 110,13 €/100 p.
			L = 0,25 m	66808 20 m. 46,05 €/m.
	L = 0,50 m			66838 20 p. 75,68 €/p.
			L = 3 m	66898 6 m. 133,97 €/m.
	1x			66822-A4 / 66822-C6 20 p. 5,96 €/p. / 20 p. 4,19 €/p.
		Support horizontal isolant	Voir tableau ci-dessous de supports horizontaux isolants	

Tableau de supports horizontaux isolants

	Dimensions (mm)	60x100	60x200	60x300
	Chemin de câbles perforé 3 m	66100-48 24 m. 21,60 €/m.	66200-48 12 m. 32,07 €/m.	66300-48 12 m. 47,68 €/m.
			Chemin de câbles plein 3 m	66101-48 24 m. 21,60 €/m.
	Support horizontal isolant			66103-48 4 p. 9,70 €/p.
			2x	66809-48 100 p. 39,89 €/100 p.

A4 Acier Inox AISI 316 C6 Acier Galvanisé Classe 6 s/EN 61537

Voir page suivante →

Tableau de montage des pendants avec Ω et double Ω perforés

(Adaptés pour toutes les dimensions de Chemins de câbles)

Pour des installations avec pendants, le choix des pendants doit être vérifié par un calcul de charge.



	Dimensions (mm)	Ac. Inox. AISI 304 avec peinture époxy	Ac. galvanisé avec peinture époxy	
Gris Gris RAL 7038	Cotes (mm)			
	Gousset omega prépercé	66890	66990	
		10 p. 54,55 €/p.	10 p. 19,59 €/p.	
6x 	Vis avec écrou (M 8 DIN 6921)	66829-A4	66829-C6	
		100 p. 184,53 €/100 p.	100 p. 110,13 €/100 p.	
	Profil Ω métallique	L = 0,50 m	66837	66937
			10 m. 105,86 €/m.	10 m. 46,09 €/m.
		L = 3 m	66897	66937
			6 m. 183,28 €/m.	10 m. 46,09 €/m.
1x 	Axe de montage	66822-A4 / 66822-C6		
		20 p. 5,96 €/p. / 20 p. 4,19 €/p.		
	Support horizontal isolant	Voir tableau ci-dessous de supports horizontaux isolants		

Tableau de supports horizontaux isolants

	Dimensions (mm)	60x100	60x200	60x300	100x400	100x600
	Chemin de câbles perforé 3 m	66100-48	66200-48	66300-48	66420-48	66620-48
		24 m. 21,60 €/m.	12 m. 32,07 €/m.	12 m. 47,68 €/m.	6 m. 83,29 €/m.	6 m. 120,50 €/m.
	Chemin de câbles plein 3 m	66101-48	66201-48	66301-48	66421-48	66621-48
		24 m. 21,60 €/m.	12 m. 32,07 €/m.	12 m. 47,68 €/m.	6 m. 83,29 €/m.	6 m. 120,50 €/m.
	Support horizontal isolant	66103-48	66203-48	66303-48	66403-48	66603-48
		4 p. 9,70 €/p.	4 p. 12,80 €/p.	4 p. 18,19 €/p.	4 p. 34,57 €/p.	4 p. 65,40 €/p.
2x 	Vis avec écrou (M 8 DIN 603 ISO 8677)	66809-48			66839-A4 / 66839-C6	
		100 p. 39,89 €/100 p.			100 p. 154 €/100 p. / 100 p. 109,57 €/100 p.	

Notes:

- (1) Pour un montage avec le chemin de câbles en position horizontale sans effort sur la cloison.
- (2) 4 vis en inox AISI 304 Réf. 66001 sont fournies pour la fixation du couvercle (utilisation optionnelle).
- (3) Pour la Réf. 66328-48 et 66448-48 la fixation au chemin de câbles nécessite 7 vis et 8 vis pour la Réf. 66648-48.
- (4) 2 vis Inox AISI 304 incluses pour le montage. Il est nécessaire d'utiliser le renfort de jonction pour des chemins de câbles de largeur ≥ 300 mm de manière à respecter la flèche transversale à pleine charge demandée par la norme européenne de chemins de câbles EN 61537.
- (5) Pour des longueurs de rails isolants égales ou supérieures à 500 mm, les rails doivent être fixés à chacune de leurs extrémités et de manière intermédiaire afin que la distance entre chaque fixation ne dépasse pas 400 mm.
- (6) Pour fixer les deux supports L entre eux, utiliser deux vis Réf. 66829-A4 / 66829-A2. Pour fixer le chemin de câbles au support L, utiliser deux vis Réf. 66809-48.
- (7) Compatible avec les écrous de type STRUT pour rail standard 41. En cas d'utilisation sur des membranes d'étanchéité en PVC-P, veuillez contacter le service technique client.
- (8) Pour montage trapèze avec tiges filetées. Tiges filetées non fournies.

A4 Acier Inox AISI 316 **C6** Acier Galvanisé Classe 6 s/EN 61537

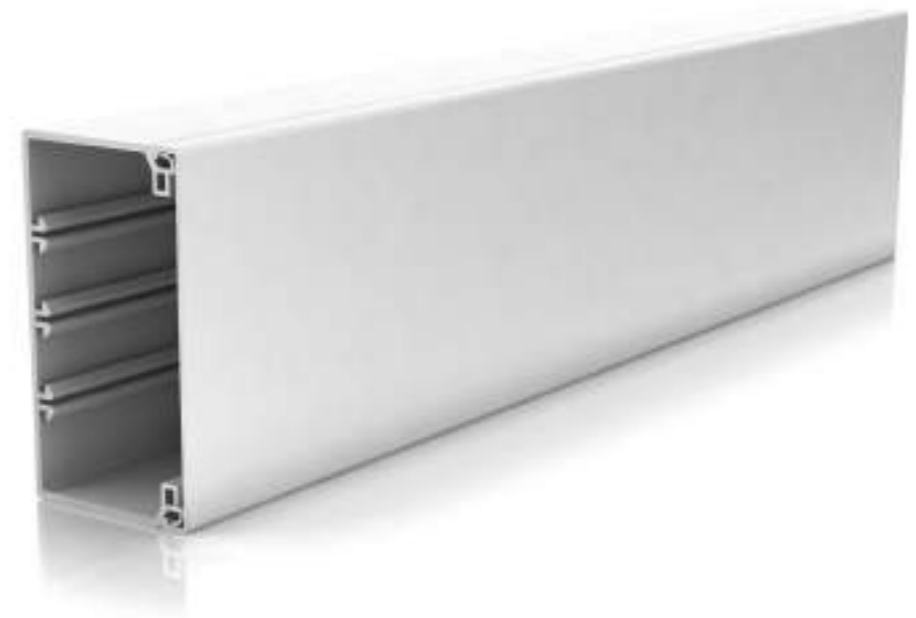

Goulottes de distribution sans halogènes

73

Systeme de distribution
et de protection des câbles.

Pour installations intérieures et extérieures.
Large plage de température.
Matériau isolant sans halogènes.

Informations sur la gamme



Élaborée avec un composant
thermoplastique 100% recyclé

U43X 

Valeur ajoutée



Caractéristiques techniques

ÉLECTRIQUE

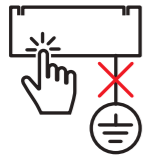

Isolant. Absence de mise à la terre.

INTEMPÉRIE



Bon comportement aux rayons U.V. et aux intempéries.

CORROSION



Humide et saline :
Naturellement résistant.
Comportement face aux agents chimiques :
Résistance selon données normatives face à différents agents chimiques selon la température et la concentration.

TEMPÉRATURES



-25°C / +90°C

CHOC

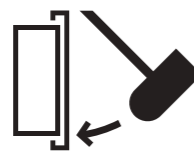

IK07

DEGRÉ DE PROTECTION

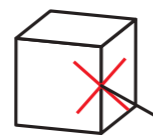

IP4X. Montée au mur ou au plafond.

FEU



Non propagateur de la flamme.

LONGUEUR DU PROFILE

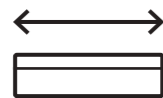

3 m.

MATIÈRE PREMIÈRE



Élaborée avec un composant thermoplastique sans halogènes 100% recyclé.

MARQUAGE CE



Conformité à la norme
EN 50085-2-1:2006+A1:2011.

Informations détaillées
dans la fiche technique



Déclaration de conformité



Marques de qualité



Homologations





Espaces de travail : bureau



Centres culturels et de loisirs : théâtre



Centre médico-social : salle de rééducation







Centre médico-social : salle de rééducation



Centre médico-social : salle de radiologie

73 Goulottes sans halogènes

U43X · Blanco RAL 9010

 Blanc Blanc RAL 9010	Cotes (mm)	40x60	40x90	60x110	60x150
					
Nombre maximum de compartiments		2	2	4	4

Goulottes sans halogènes

	Goulotte 3 m Comprend 1 agrafe pour 0,5 m de goulotte.	73071-42	73072-42	73083-42	73085-42
		36 m. 22,64 €/m.	24 m. 32,59 €/m.	18 m. 48,59 €/m.	12 m. 63,25 €/m.

Composants fonctionnels en U43X

	Cloison 3 m	73820-40	73830-40
		72 m. 6,08 €/m.	72 m. 9,37 €/m.

Composants de finition en U42X

	Angle plat	73221-42	73222-42	73233-42	73235-42
		6 p. 12,59 €/p.	6 p. 14,51 €/p.	6 p. 19,35 €/p.	6 p. 30,09 €/p.
	Angle extérieur	73271-42	73272-42	73283-42	73285-42
		6 p. 15,15 €/p.	6 p. 18,36 €/p.	6 p. 25,29 €/p.	6 p. 36,84 €/p.
	Angle intérieur	73321-42	73322-42	73333-42	73335-42
		6 p. 16,04 €/p.	6 p. 16,71 €/p.	6 p. 24,49 €/p.	6 p. 33,56 €/p.
	Embout de fermeture	73371-42	73372-42	73383-42	73385-42
		6 p. 6,80 €/p.	6 p. 7,53 €/p.	6 p. 9,16 €/p.	6 p. 11,07 €/p.
	Joint de couvercle	73521-42	73522-42	73533-42	73535-42
		12 p. 5,87 €/p.	12 p. 6,42 €/p.	12 p. 6,86 €/p.	6 p. 11,58 €/p.
	Dérivation T Dériver vers des goulottes de même hauteur.	73421-42	73422-42	73433-42	73435-42
		12 p. 6,32 €/p.	12 p. 6,66 €/p.	12 p. 7,09 €/p.	12 p. 7,51 €/p.

Composants de fixation en U63X

	Cheville pour goulotte Utiliser une mèche de Ø4 mm	25106 (1)
		1000 p. 27,98 €/100 p.

Notes:

(1) Jusqu'à épuisement du stock.



Goulottes d'installation sans halogènes

93

Système d'alimentation de postes
de travail

Compatibles avec les différents types
d'appareillage.

Pose en plinthe, en allège ou encastré.

Simple ou double couvercles.

Informations sur la gamme

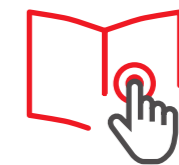

Élaboree avec un composant
thermoplastique sans halogènes
100% recycle

U43X

Valeur ajoutée



Caractéristiques techniques

ÉLECTRIQUE

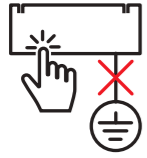

Isolant. Absence de mise à la terre.

TEMPÉRATURES



-25°C / +90°C

CHOCs

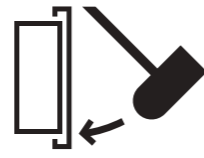

IK08

DEGRÉ DE PROTECTION

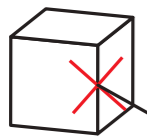

IP4X. Montée au mur.

FEU



Non propagateur de la flamme.

LONGUEUR DU PROFILE

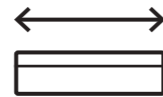

2 m.

MATIÈRE PREMIÈRE



Élaborée avec un composant thermoplastique sans halogènes 100% recyclé.

MARQUAGE CE



Conformité à la norme EN 50085-2-1:2006+A1:2011.

Informations détaillées dans la fiche technique



Déclaration de conformité



Marques de qualité



Homologations





Espaces de travail : bureau



Espaces de travail : laboratoires



Espaces de travail : salles d'exposition

	Dimensions (mm)	50x80	50x100	50x150
<p>Blanc Blanc RAL 9010</p>	Cotes (mm)			
		Dimensions des couvercles (mm)	65	80
Nombre maximum de compartiments		2	2	4

Goulottes sans halogènes

	Goulotte 1 couvercle	93020-42	93021-42	
		4 m. 41,03 €/m.	4 m. 46,94 €/m.	
	Goulotte 2 couvercles			93074-42
				4 m. 75,20 €/m.

Composants fonctionnels en U41X

	Cloison	93820-40		
		48 m. 11,84 €/m.		

Composants de finition en U42X

	Angle plat	93220-42	93221-42	93224-42
		4 p. 20,19 €/p.	4 p. 24,41 €/p.	2 p. 39,18 €/p.
	Angle extérieur	93270-42	93271-42	93274-42
		4 p. 21,18 €/p.	4 p. 25,95 €/p.	2 p. 32,98 €/p.
	Angle intérieur	93320-42	93321-42	93324-42
		4 p. 19,74 €/p.	4 p. 21,61 €/p.	2 p. 27,90 €/p.
	Embout de fermeture	93370-42	93371-42	93374-42
		6 p. 6,13 €/p.	6 p. 6,78 €/p.	6 p. 8,34 €/p.
	Joint de couvercle	93520-42	93521-42	93524-42
		12 p. 6,60 €/p.	12 p. 6,78 €/p.	12 p. 9,23 €/p.
	Dérivation T Dériver une goulotte de largeur 100 mm.	93421-42		
		12 p. 4,67 €/p.		

Composants de fixation en U63X

	Cheville pour goulotte Utiliser une mèche de Ø4 mm	25106 (4)		
		1000 p. 27,98 €/100 p.		

Voir page suivante

	Dimensions (mm)	65	80
<p>Blanc Blanc RAL 9010</p>	Cotes (mm)		

Adaptateurs pour appareillages 45x45 en U42X

	Adaptateur pour 1 appareillage Mosaic (1)	93608-42 (2)	93609-42 (2)
		12 p. 4,89 €/p.	12 p. 5,72 €/p.
	Adaptateur pour 2 appareillages Mosaic (1)	93613-42 (2)	93614-42 (2)
		12 p. 7,81 €/p.	12 p. 9,22 €/p.

Adaptateurs pour appareillages universels (CEE7) en U42X

	Adaptateur pour 1 appareillage universel			93604-40
				12 p. 4,94 €/p.
	Adaptateur pour 1 appareillage universel et sa boîte			93709-40 (2)
				12 p. 7,92 €/p.

Boîtes d'isolation pour appareillages 45x45 en U42X (2)

	Boîte pour 1 appareillage	93713-40	93714-40
		12 p. 5,21 €/p.	12 p. 6,04 €/p.
	Boîte pour 2 appareillages	93718-40	93719-40 (3)
		12 p. 6,23 €/p.	12 p. 8,54 €/p.

Notes:

- (1) Cette marque appartient à un tiers n'ayant aucun lien avec Unex appareillage électrique, S.L.
- (2) L'utilisation de la boîte est obligatoire lorsqu'il faut assurer la séparation des circuits.
- (3) Contient un séparateur, nécessaire pour la séparation des circuits au niveau des connexions.
- (4) Jusqu'à épuisement du stock



Moules sans halogènes

78

Systeme de distribution et
d'adaptation d'appareillages

Moules compatibles avec les principales
marques d'appareillage.

Disponibles avec un ou deux compartiments.

Gamme complète de composants pour une
 finition propre et soignée.

Informations sur la gamme

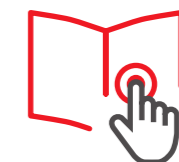

Élaborée avec un composant
thermoplastique sans halogènes
100% recycle

U43X 

Valeur ajoutée



Caractéristiques techniques

ÉLECTRIQUE

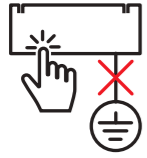

Isolant. Absence de mise à la terre.

TEMPÉRATURES



-25°C / +90°C

CHOCS

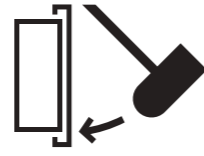

IK07

DEGRÉ DE PROTECTION

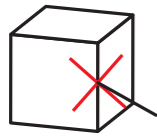

IP4X. Montée au mur.

FEU



Non propagateur de la flamme.

LONGUEUR DU PROFILE

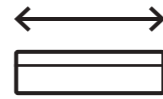

2 m.

MATIÈRE PREMIÈRE



Élaborée avec un composant
thermoplastique sans halogènes
100% recyclé.

MARQUAGE CE



Conformité à la norme
EN 50085-2-1:2006+A1:2011.

Informations détaillées
dans la fiche technique

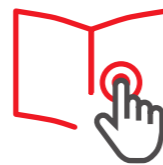

Déclaration de conformité



Marques de qualité



Homologations





Centre médico-social : salle de radiologie



Centre médico-social : couloir

	Dimensions (mm)	10x22	16x30	20x50
Blanc Blanc RAL 9010	Cotes (mm)			

Moulures sans halogènes

	Moulure sans cloison 2 m	78022-42 96 m. 4,48 €/m.	78033-42 60 m. 8,90 €/m.	78045-42 48 m. 13,96 €/m.
	Moulure avec cloison 2 m			78095-42 48 m. 16,38 €/m.

Composants de finition en U42X

	Angle plat	78222-42 24 p. 2,26 €/p.	78233-42 12 p. 4,01 €/p.	78245-42 12 p. 5,89 €/p.
	Angle extérieur	78272-42 24 p. 2,32 €/p.	78283-42 12 p. 3,35 €/p.	78295-42 12 p. 5,95 €/p.
	Angle intérieur	78322-42 24 p. 1,84 €/p.	78333-42 12 p. 2,96 €/p.	78345-42 12 p. 5,42 €/p.
	Embout de fermeture	78372-42 24 p. 3,59 €/p.	78383-42 12 p. 4,88 €/p.	78395-42 12 p. 6,79 €/p.
	Joint de couvercle	78522-42 24 p. 2,55 €/p.	78533-42 12 p. 3,62 €/p.	78545-42 12 p. 4,83 €/p.

Composants de fixation en U63X

	Cheville pour goulotte Utiliser une mèche de Ø4 mm pour la référence 25104.	25104 (1) 1000 p. 23,01 €/100 p.
--	---	--

Boîtes de connexion et de dérivation en U42X

	Boîte de connexion et de dérivation Comprend 2 vis.	78503-42 12 p. 10,49 €/p.	78507-42 6 p. 15,67 €/p.
--	--	-------------------------------------	------------------------------------

Adaptateurs pour appareillages en U42X

	Adaptateur 1 appareillage universel (CEE 7)	78740-42 12 p. 11,13 €/p.
	Adaptateur 2 appareillages universels (CEE 7)	78741-42 6 p. 17,53 €/p.

Notes:

(1) Jusqu'à épuisement du stock



Passage de plancher sans halogènes

74

Systeme d'alimentation de postes
de travail

Montage en saillie sur le sol pour ordonner
et protéger les câbles entre l'installation fixe et
le poste de travail.

Grande capacité de câblage.

Socle avec deux bandes adhésives pour
son prémontage rapide.

Informations sur la gamme

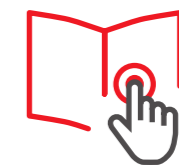

Élaborée avec un composant
thermoplastique sans halogènes
100% recycle

U48X 

Caractéristiques techniques

ÉLECTRIQUE

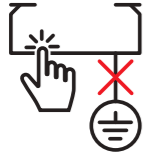

Isolant. Absence de mise à la terre.

TEMPÉRATURES



-5°C / +60°C

CHOC

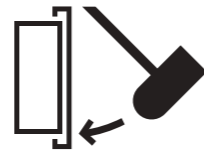

IK08

DEGRÉ DE PROTECTION

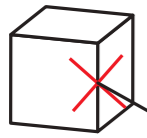

IP3X

FEU



Non propagateur de la flamme.

LONGUEUR DU PROFILE

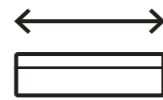

2 m.

MATIÈRE PREMIÈRE



Élaborée avec un composant thermoplastique sans halogènes 100% recyclé.

MARQUAGE CE



Conformité à la norme EN 50085-2-2 : 2008.

Informations détaillées dans la fiche technique

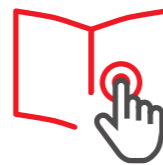

Déclaration de conformité





Alimentation d'un comptoir de vente

		Dimensions (mm)	12x50	18x75
	Cotes (mm)			
	Nombre maximum de compartiments		2	2
	Passage de plancher 2 m		74010-45	74030-45
			12 m. 8,02 €/m.	12 m. 13,83 €/m.



Alimentation d'un poste de travail

Présentoir Passage de plancher sans halogènes



Dimensions

HAUTEUR	229 cm
LARGEUR	34 cm
PROFONDEUR	44 cm

Présentoir Passage de plancher 74 sans halogènes

Liste de prix
N° 2124
Janvier 2024

Quantité	Dimensions (mm)	Dénomination	Référence	€/m.	Total Euros
36 m.	12x50	Passage de plancher	74010-45	8,02	288,72
36 m.	18x75		74030-45	13,83	497,88
1 u.	2280x340x440	Présentoir Passage de plancher 74	EXPC74.0	gratuit	
Total Euros H.T.					786,60

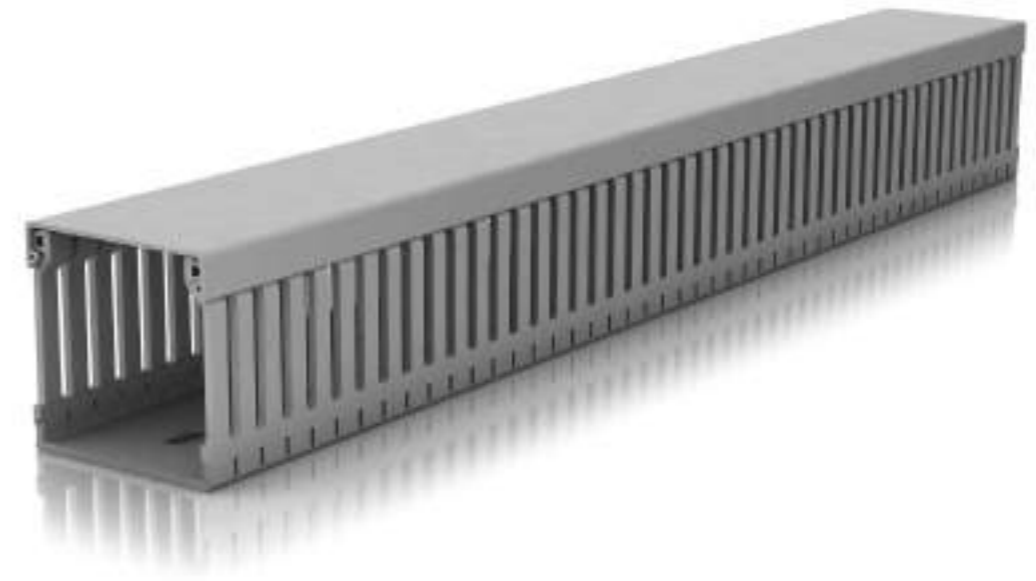

Goulottes de câblage sans halogènes

88

Système de distribution
en armoires électriques

Languettes résistantes et flexibles. Possibilité de dérivation jusqu'à la base.

Absence d'arêtes vives et de pointes coupantes.

Matériau isolant sans halogènes.

Informations sur la gamme



Élaborée avec un composant
thermoplastique sans halogènes
100% recycle

U43X

Valeur ajoutée



Caractéristiques techniques

ELECTRIQUE

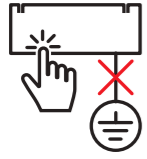

Isolant. Absence de mise à la terre.

TEMPÉRATURE



Température minimale de transport et de stockage: -45°C
Température maximale d'usage: 90°C

FEU



Non propagateur de la flamme,
Fil incandescent 960°C
HL3-R22 s/ EN 45545-2

LONGUEUR DU PROFILE

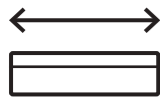

2 m.

MATIÈRE PREMIÈRE



Élaborée avec un composant
thermoplastique sans halogènes
100% recyclé.

MARQUAGE CE



Conformité à la norme
EN 50085-2-3 : 2010.

Informations détaillées
dans la fiche technique



Déclaration de conformité



Marques de qualité



Homologations





Matériel roulant



Infrastructure ferroviaire



Aéroport



Aéroport





Production et distribution d'énergie électrique

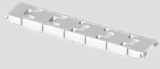

Hauteurs (H): 25, 30 et 40 mm

		Cotes (mm)		25x20	33x30	42x20	42x30	42x43	42x60
	Goulotte de câblage 2 m			25.20.88	30.30.88	40.20.88	40.30.88	40.40.88	40.60.88
				60 m. 6,73 €/m.	60 m. 9,41 €/m.	72 m. 8,78 €/m.	48 m. 10,56 €/m.	32 m. 12,26 €/m.	24 m. 15 €/m.
	Agrafe de compactage				40850			40850	
					48 p. 1,09 €/p.			48 p. 1,09 €/p.	

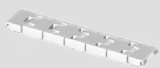

Hauteur (H) 60 mm

		Cotes (mm)		60x30	60x43	60x60	60x80	60x120
	Goulotte de câblage 2 m			60.30.88	60.40.88	60.60.88	60.80.88	60.120.88
				36 m. 13,92 €/m.	32 m. 15,42 €/m.	32 m. 17,65 €/m.	32 m. 21,68 €/m.	12 m. 30,21 €/m.
	Agrafe				40864-4	40865-4	40864-4 + 40864-4	40864-4 + 40865-4
					24 p. 1,83 €/p.	24 p. 1,95 €/p.	24 p. 1,83 €/p.	24 p. 1,83 €/p. / 24 p. 1,95 €/p.
	Agrafe de compactage			40850		40850		
				48 p. 1,09 €/p.		48 p. 1,03 €/p.		

Hauteur (H) 80 mm

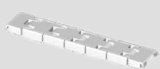

		Cotes (mm)		80x30	80x43	80x60	80x80	80x100	80x120
	Goulotte de câblage 2 m			80.30.88	80.40.88	80.60.88	80.80.88	80.100.88	80.120.88
				28 m. 17,27 €/m.	24 m. 17,81 €/m.	24 m. 20,31 €/m.	24 m. 24,01 €/m.	12 m. 28,85 €/m.	12 m. 33,10 €/m.
	Agrafe				40884-4	40885-4	40884-4 + 40884-4	40884-4 + 40885-4	40885-4 + 40885-4
					24 p. 1,88 €/p.	24 p. 2,14 €/p.	24 p. 1,88 €/p.	24 p. 2,14 €/p. / 24 p. 1,88 €/p.	24 p. 2,14 €/p.
	Agrafe de compactage			40850		40850			
				48 p. 1,09 €/p.		48 p. 1,09 €/p.			

Hauteur (H) 100 mm

		Cotes (mm)		100x43	100x60	100x80	100x100
	Goulotte de câblage 2 m			100.40.88	100.60.88	100.80.88	100.100.88
				16 m. 25,30 €/m.	16 m. 32,11 €/m.	16 m. 36,59 €/m.	8 m. 39,65 €/m.
	Agrafe			40894-4	40895-4	40894-4 + 40894-4	40894-4 + 40895-4
				24 p. 2,60 €/p.	24 p. 2,72 €/p.	24 p. 2,60 €/p.	24 p. 2,60 €/p. / 24 p. 2,72 €/p.
	Agrafe de compactage			40850		40850	
				48 p. 1,09 €/p.		48 p. 1,09 €/p.	

Voir page suivante 

Composants de repérage en U43X Gris RAL 7035

	Support profil porte-étiquette	40801-44 100 p. 70,18 €/100 p.
	Profil porte-étiquettes 2 m	40802-44 30 m. 3,47 €/m.

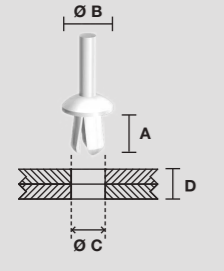
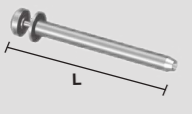

Composants de montage en U60X

	Rivet plastique	A = 6 mm Ø B = 6 mm Ø C = 3,0-3,25 mm D = 1-3 mm	1303 (1) 5000 p. 5,23 €/100 p.
		A = 8 mm Ø B = 11 mm Ø C = 5,1-5,25 mm D = 2-5 mm	1305 1000 p. 8,08 €/100 p.
		A = 12 mm Ø B = 11 mm Ø C = 6,1-6,5 mm D = 5-9 mm	1309 1000 p. 11,83 €/100 p.
		A = 21 mm Ø B = 11 mm Ø C = 6,1-6,5 mm D = 10-18 mm	1318 1000 p. 16,82 €/100 p.
	Outil à riveter	Application rivets références 1305, 1309 et 1318 L = 225 mm	1300 1 p. 71,81 €/p.
		Application rivet référence 1303 L = 120 mm	1301 1 p. 41,93 €/p.

Outils

	Outil de découpe Découper rapidement la goulotte	40902 (2) 1 p. 177,23 €/p.
---	--	--------------------------------------

Notes:

- (1) Pour fixation d'étiquettes. Ne pas utiliser pour fixation des goulottes de câblage.
(2) Ne convient pas pour les Goulottes 88 de largeur > 60 mm. Découpes à 90° possibles pour les Goulottes 88 ≤ 60 mm. Découpes à 45° possibles pour les Goulottes 88 ≤ 40 mm.

Dimensions (mm)

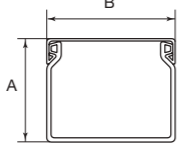
		Réf.	Dimensions mm		Type perforation de la base	Cond. m
			A	B		
		25.20.88	25	20	1	60
		30.30.88	33	30	1	60
		40.20.88	42	20	1	72
		40.30.88	42	30	1	48
		40.40.88	42	43	1	32
		40.60.88	42	60	1	24
		60.30.88	60	30	1	36
		60.40.88	60	43	1	32
		60.60.88	60	60	1	32
		60.80.88	60	80	2	32
		60.120.88	60	120	2	12
		80.30.88	80	30	1	28
		80.40.88	80	43	1	24
		80.60.88	80	60	1	24
		80.80.88	80	80	2	24
		80.100.88	80	100	2	12
		80.120.88	80	120	2	12
		100.40.88	100	43	1	16
		100.60.88	100	60	1	16
		100.80.88	100	80	2	16
		100.100.88	100	100	2	8

Compatible avec la norme EN 50085-2-3 et avec les normes qui se substituent à la DIN 43659 et à la NF C68-102

Perforation de la base

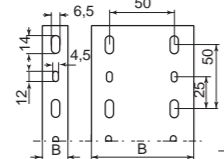
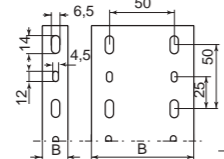
Type 1:  Type 2: 

Couleur : Gris RAL 7035 Matière : U43X



Caractéristiques techniques des colliers

22

[Informations sur la gamme](#)

Sélectionnez vos colliers selon les contraintes de vos installations.

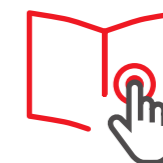

Valeur ajoutée



Colliers Unex	Référence du produit	22XX	22XX-3 RAL 7035	22XX-1	22XXDT Détectable	22XX-0 Résistant UV	22XXHD Résistant UV
	Matière première	U60X	U60X	Polypropylène	U62X	U61X	U71X
Applications	Intérieur / Extérieur s/EN 62275						
Température	Température minimale d'utilisation de l'application s/EN 62275	-40°C	-40°C	-40°C	-40°C	-40°C	-60°C
	Température maximale d'utilisation de l'application s/EN 62275	85°C	85°C	85°C	85°C	105°C	105°C
	Température minimale lors de l'installation s/EN 62275	-30°C	-30°C	-30°C	-30°C	-30°C	-30°C
Résistance mécanique	Résistance à la traction en boucle (N) s/EN 62275	Largeur colliers (mm) 2,5 → 80N 3,6 → 130N 4,8 → 220N 7,6 → 530N	Largeur colliers (mm) 3,6 → 130N 4,8 → 220N 7,6 → 530N	Largeur colliers (mm) 4,8 → 130N 7,6 → 360N	Largeur colliers (mm) 2,5 → 80N 3,6 → 130N 4,8 → 220N 7,6 → 530N	Largeur colliers (mm) 2,5 → 80N 3,6 → 130N 4,8 → 220N 7,6 → 530N 12,7 → 1150N	Largeur colliers (mm) 2,5 → 80N 3,6 → 130N 4,8 → 220N 7,6 → 530N
	Classification résistance mécanique s/EN 62275	Largeur colliers (mm) 2,5 et 3,6 → Type 1 4,8 et 7,6 → Type 2	Type 1		Type 1	Type 1	Largeur colliers (mm) 2,5 3,6 et 12,7 → Type 1 4,8 et 7,6 → Type 2
Comportement au feu	Résistance à la propagation de la flamme s/EN 62275	Non propagateur	Non propagateur	Non propagateur	Non propagateur	Non propagateur	Non propagateur
	Essai d'inflammabilité des matières plastiques s/UL94	V2	V2	HB	HB	V2	HB
Autres caractéristiques	Contenu en silicone	non	non	non	non	non	non
	Contenu en halogène	non	non	non	non	non	non
Comportement face aux agents chimiques (1)	ACIDE CHLORHYDRIQUE Concentration 10% Temp. 23°C	Non résistant	Non résistant	Résistant	Non résistant	Non résistant	Résistant
	HYDROXYDE DE SODIUM Concentration 10% Temp. 55°C	Non résistant	Non résistant	Résistant	Non résistant	Non résistant	Résistant
	CHLORURE DE ZINC Concentration 10% Temp. 55°C	Résistance limitée	Résistance limitée	Résistant	Résistance limitée	Résistance limitée	Résistant
Systèmes de détection	Détecteur de métaux	-	-	-	Détectable (2)	-	-
	Rayons X	-	-	-	Détectable (2)	-	-













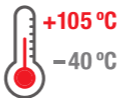

(1) Résultats d'essais réalisés par Unex. Le comportement du produit face à un agent chimique peut être influencé par certains facteurs (concentration, température, exposition aux UV, type de montage, etc.). On conseillera donc d'étudier les ambiances particulières de certaines installations de manière plus spécifique et de réaliser un test.

(2) Essais avec des produits et des équipements de détection de la marque METTLER TOLEDO. La détectabilité du collier peut être influencée par certains facteurs (type de produit contrôlé, type et sensibilité de la machine de détection, vitesse de passage). On conseillera donc de réaliser un test de détection sur les différents points de contrôles.

Colliers d'installation 22-0 22HD

Pour les
installations
Photovoltaïques



CARACTÉRISTIQUES DES COLLIERS UNEX	Usage extérieur	Résistance aux U.V (*)	Température		Résistance à la traction Largeur 4,8 et 7,6 mm	Résistance aux ambiances chimiques (**)	Environnements très secs (désert)	Facilité de montage
 22-0 U61X					 Type 2	Limitée	Hygroscopique	
 22HD U71X					 Type 2	Bonne	Non hygroscopique	
(*) Produits certifiés NF EN 62275   				(**) Les ambiances chimiques varient en fonction de plusieurs facteurs et il faut les étudier moyennant un test adapté.				



Colliers d'installation et de câblage

22

22-0

22-3

Informations sur la gamme

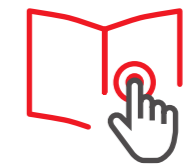

Systeme d'attaches et de fixation

Matière première

U61X **U60X**

Valeur ajoutée



Gamme complète de colliers pour tout type d'application, intérieure ou extérieure.

Serrage rapide à la main pour faciliter sa mise en oeuvre sur le chantier.

Grande résistance à la traction.

Caractéristiques techniques

INTEMPÉRIE



22-0 Bon comportement aux rayons U.V. et aux intempéries.

INTÉRIEUR



22, 22-3 usage intérieur uniquement.
22-0 usage intérieur et extérieur.

TEMPÉRATURES



Températures d'utilisation:
22-0: -40°C à +105°C
22: -40°C à + 85°C
22-3: -40°C à + 85°C

TRACTION



Résistance minimale à la traction de la boucle:
22-0: de 8,16 kg à 117,3 kg
22: de 8,16 kg à 54,4 kg
22-3: de 13,6 kg à 54 kg

DIAMÈTRE DE SERRAGE

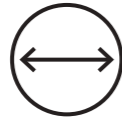

min / max de serrage
22-0: de 1,6 mm à 362 mm
22: de 1,6 mm à 203 mm
22-3: de 1,6 mm à 76 mm

MATIÈRE PREMIÈRE



MARQUAGE CE



Conformité à la norme
EN IEC 62275 :2019.

PEP ecopassport® program
Has a compliant environmental declaration



Informations détaillées
dans la fiche technique



Déclaration de conformité



Marques de qualité



Homologations





Energie photovoltaïque



Bâtiment industriel : bureau



Traitement de l'eau



Energie photovoltaïque



Tunnel et infrastructure ferroviaire



Tunnel et infrastructure ferroviaire



Aéroport : passerelles d'embarquement

2,5 mm		Largeur 2,5 mm (1)			
1:1		Dimensions (mm)			
	Colliers de câblage et d'installation pour applications intérieures et extérieures	2,5x101	2,5x190		
		2000 p. 2,20 €/100 p.	1000 p. 4,90 €/100 p.		
	Colliers de câblage et d'équipements pour applications intérieures	2221	2225		
		2000 p. 1,96 €/100 p.	1000 p. 4,46 €/100 p.		

3,6 mm		Largeur 3,6 mm			
1:1		Dimensions (mm)			
	Colliers de câblage et d'installation pour applications intérieures et extérieures	3,6x142	3,6x199	3,6x279	
		1000 p. 4,20 €/100 p.	1000 p. 6,26 €/100 p.	1000 p. 9,09 €/100 p.	
	Colliers de câblage et d'équipements pour applications intérieures	2233	2235	2237	
		1000 p. 3,79 €/100 p.	1000 p. 5,65 €/100 p.	1000 p. 8,36 €/100 p.	
	Colliers pour la fixation de tubes IRL pour applications intérieures	2233-3			
		1000 p. 4,02 €/100 p.			

4,8 mm		Largeur 4,8 mm			
1:1		Dimensions (mm)			
	Colliers de câblage et d'installation pour applications intérieures et extérieures	4,8x188	4,8x287	4,8x370	4,8x530
		1000 p. 6,48 €/100 p.	1000 p. 10,08 €/100 p.	1000 p. 14,37 €/100 p.	1000 p. 20,99 €/100 p.
	Colliers de câblage et d'équipements pour applications intérieures	2244	2247	2249	
		1000 p. 6,05 €/100 p.	1000 p. 9,12 €/100 p.	1000 p. 13 €/100 p.	
	Colliers pour la fixation de tubes IRL pour applications intérieures	2244-3	2247-3		
		1000 p. 6,33 €/100 p.	1000 p. 9,63 €/100 p.		

Voir page suivante →

7,6 mm		Largeur 7,6 mm				
1:1		Dimensions (mm)				
	Colliers de câblage et d'installation pour applications intérieures et extérieures	7,6x218	7,6x299	7,6x376	7,6x520	7,6x709
		1000 p. 17,42 €/100 p.	1000 p. 21,01 €/100 p.	1000 p. 25,90 €/100 p.	1000 p. 40,72 €/100 p.	1000 p. 58,95 €/100 p.
	Colliers de câblage et d'équipements pour applications intérieures	2271	2272	2273	2275	2278
		1000 p. 15,71 €/100 p.	1000 p. 19,26 €/100 p.	1000 p. 23,38 €/100 p.	1000 p. 38,06 €/100 p.	1000 p. 52,97 €/100 p.
	Colliers pour la fixation de tubes IRL pour applications intérieures	2271-3	2272-3			
		1000 p. 17,37 €/100 p.	1000 p. 20,48 €/100 p.			

12,7 mm		Largeur 12,7 mm (2)	
1:1		Dimensions (mm)	
	Colliers de câblage et d'installation pour applications intérieures et extérieures	12,7x1000	12,7x1200
		250 p. 201,65 €/100 p.	250 p. 233,11 €/100 p.

Notes:
(1) Sachet de 200 p.
(2) Sachet de 50 p.

Présentoir Colliers 22 et Eléments de fixation 25 et 26



Dimensions

HAUTEUR	229 cm
LARGEUR	70,5 cm
PROFONDEUR	46 cm

Présentoir de Colliers 22 Noir et Eléments de fixation 25

Liste de prix
N° 214
Janvier 2024

Quantité	Référence	Dimensions	€/100 p.	Total Euros
4.000	2221-0	2,5x101	2,20	88,00
3.000	2225-0	2,5x190	4,90	147,00
2.000	2233-0	3,6x142	4,20	84,00
2.000	2235-0	3,6x199	6,26	125,20
2.000	2237-0	3,6x279	9,09	181,80
2.000	2244-0	4,8x188	6,48	129,60
2.000	2247-0	4,8x287	10,08	201,60
1.000	2249-0	4,8x370	14,37	143,70
1.000	2271-0	7,6x218	17,42	174,20
1.000	2272-0	7,6x299	21,01	210,10
1.000	2273-0	7,6x376	25,90	259,00
1.000	1251	Ø8	10,64	106,40
1.000	1253	Ø6	8,69	86,90
1	EXPB22.1	2200x700x450	gratuit	
			Total Euros H.T.	1.937,50

Présentoir de Colliers 22 Naturel et Eléments de fixation 26

Liste de prix
N° 214
Janvier 2024

Quantité	Référence	Dimensions	€/100 p.	Total Euros
4.000	2221	2,5x101	1,96	78,40
3.000	2225	2,5x190	4,46	133,80
2.000	2233	3,6x142	3,79	75,80
2.000	2235	3,6x199	5,65	113,00
2.000	2237	3,6x279	8,36	167,20
2.000	2244	4,8x188	6,05	121,00
2.000	2247	4,8x287	9,12	182,40
1.000	2249	4,8x370	13,00	130,00
1.000	2271	7,6x218	15,71	157,10
1.000	2272	7,6x299	19,26	192,60
1.000	2273	7,6x376	23,38	233,80
1.000	1254	19x19	16,18	161,80
1.000	1256	30x30	27,62	276,20
1	EXPB22.1	2200x700x450	gratuit	
			Total Euros H.T.	2.023,10



Colliers d'installation

22HD
22PP

Pour attacher cables et tubes
pour ambiances chimiques

22HD: Bon comportement aux environnements
chimiques en extérieures et intérieures.

Bonne résistance mécanique.

22PP: Bon comportement aux environnements
chimiques agressifs intérieures.

Informations sur la gamme

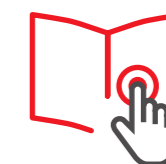

Matière première

U71X

Composant thermoplastique:
Polypropylène

PP

Valeur ajoutée



Caractéristiques techniques

INTEMPÉRIE



22HD Bon comportement aux rayons U.V. et aux intempéries.

INTÉRIEUR



22-PP usage intérieur uniquement
22HD usage intérieur et extérieur.

TEMPÉRATURES



Température minimale de montage -30°C
Températures min./max. utilisation
22HD -60°C / +105°C
22-PP -40°C / +85°C

CORROSION



Voir les informations détaillées pour les environnements chimiques.

TRACTION



Résistance minimale à la traction de la boucle:
22HD: de 8,16 kg à 54,4 kg
22PP: de 13,6 kg à 36,7 kg

DIAMÈTRE DE SERRAGE

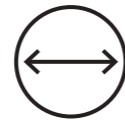

min / max de serrage
de 1,6 mm à 102 mm

MATIÈRE PREMIÈRE



MARQUAGE CE



Conformité à la norme
EN IEC 62275:2019.

PEP ecopassport® program
Has a compliant environmental declaration



Informations détaillées
dans la fiche technique

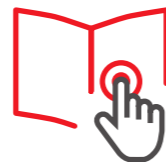

Déclaration de conformité



Marques de qualité



Homologations



Colliers d'installation 22 PP





Industrie



Traitement de l'eau



Traitement de l'eau



Industrie chimique



Industrie

Colliers d'installation 22 en PP pour ambiances chimiques intérieures
(ambiances très agressives, en particulier acides forts)

	Largeur 4,8 mm			
Dimensions (mm)		4,8x188	4,8x287	
	Colliers pour ambiance chimique	2244-1	2247-1	
		1000 p. 6,97 €/100 p.	1000 p. 11,20 €/100 p.	
	Largeur 7,6 mm			
Dimensions (mm)		7,6x218	7,6x299	7,6x376
	Colliers pour ambiance chimique	2271-1	2272-1	2273-1
		1000 p. 16,38 €/100 p.	1000 p. 20,11 €/100 p.	1000 p. 23,60 €/100 p.

Voir page suivante →

Colliers d'installation 22HD en U71X pour applications spéciales
intérieures et extérieures (chimie, fort rayonnements U.V., photovoltaïque, etc.)

	Largeur 2,5 mm (1)		
Dimensions (mm)		2,5x101	
	Colliers d'installation HD	2221HD	
		2000 p. 4,11 €/100 p.	
	Largeur 3,6 mm		
Dimensions (mm)		3,6x142	
	Colliers d'installation HD	2233HD	
		1000 p. 7,91 €/100 p.	
	Largeur 4,8 mm		
Dimensions (mm)		4,8x188	4,8x287
	Colliers d'installation HD	2244HD	2247HD
		1000 p. 14,04 €/100 p.	1000 p. 21,17 €/100 p.
	Largeur 7,6 mm		
Dimensions (mm)		7,6x299	7,6x376
	Colliers d'installation HD	2272HD	2273HD
		1000 p. 42,09 €/100 p.	1000 p. 47,30 €/100 p.

Notes:

(1) Sachet de 200 p.

Le comportement du produit face à un agent chimique peut être influencé par certains facteurs (concentration, température, exposition aux UV, type de montage, etc.). On conseillera donc d'étudier les ambiances particulières de certaines installations de manière plus spécifique et de réaliser un test.



Colliers détectables

22DT

Système d'attaches et de fixation

Pour l'industrie alimentaire et pharmaceutique ainsi que pour toute autre industrie utilisant des équipements de détection.

Conformes aux recommandations de la directive HACCP.

Serrage rapide à la main pour faciliter sa mise en oeuvre sur le chantier.

Grande résistance à la traction.

Informations sur la gamme

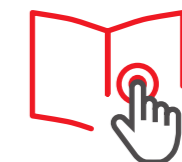

Matière première

U62X

Valeur ajoutée



Caractéristiques techniques

INTÉRIEUR



Pour usage intérieur.

TEMPÉRATURE



Température minimale de montage: -30°C
Températures min./max. utilisation
22DT: -40°C / +85°C

DÉTECTION DES MÉTAUX



Détectable.

SYSTÈMES À RAYONS X

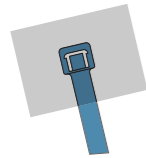

Détectable.

TRACTION



Tenue à la traction : de 80 N à 530 N

DIAMÈTRE DE SERRAGE

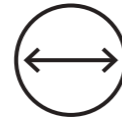

min / max de serrage
de 1,6 mm à 102 mm

MATIÈRE PREMIÈRE

U62X

Composant thermoplastique:
Polyamide 6.6

MARQUAGE CE



Conformité à la norme
EN IEC 62275:2019.

PEP ecopassport® program
Has a compliant environmental declaration



Informations détaillées
dans la fiche technique



Déclaration de conformité



Marques de qualité



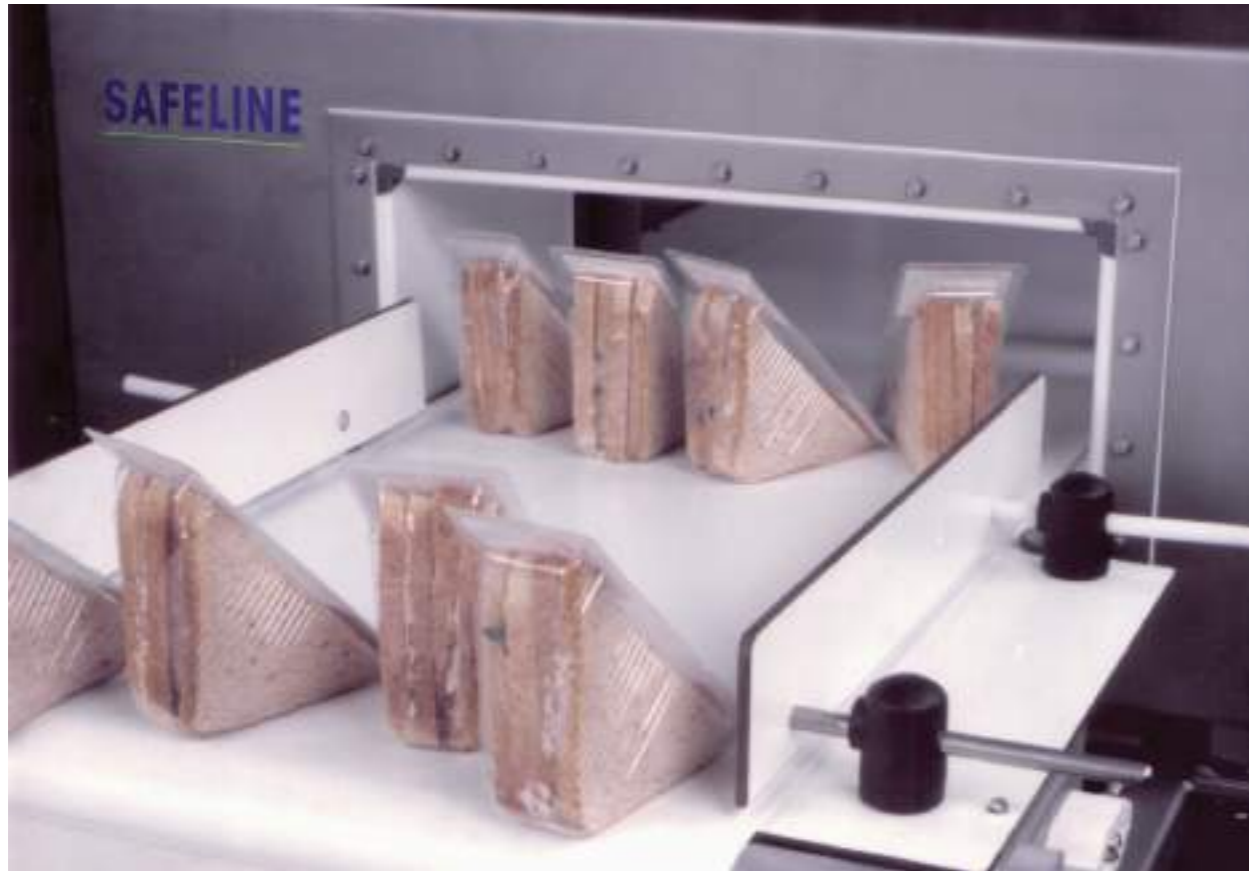

Industrie alimentaire



Industrie alimentaire



Industrie alimentaire



Industrie pharmaceutique

Safeline : cette marque appartient à un tiers n'ayant aucun lien avec Unex aparellaje eléctrico, S.L.

<p>2,5 mm</p> <p>1:1</p>	Largeur 2,5 mm (1)			
<i>Dimensions (mm)</i>		2,5x101		
		Colliers détectables pour applications intérieures		
		2221DT		
		2000 p. 5,76 €/100 p.		
<p>3,6 mm</p> <p>1:1</p>	Largeur 3,6 mm			
<i>Dimensions (mm)</i>		3,6x142		
		Colliers détectables pour applications intérieures		
		2233DT		
		1000 p. 11,79 €/100 p.		
<p>4,8 mm</p> <p>1:1</p>	Largeur 4,8 mm			
<i>Dimensions (mm)</i>		4,8x188	4,8x287	4,8x370
		Colliers détectables pour applications intérieures		
		2244DT	2247DT	2249DT
		1000 p. 13,97 €/100 p.	1000 p. 20,98 €/100 p.	1000 p. 30,34 €/100 p.
<p>7,6 mm</p> <p>1:1</p>	Largeur 7,6 mm			
<i>Dimensions (mm)</i>		7,6x376		
		Colliers détectables pour applications intérieures		
		2273DT		
		1000 p. 45,26 €/100 p.		

Notes:
(1) Sachet de 200 p.



Éléments de fixation

25

26

Système de fixation de câbles
et conduits.

Produits pour tout type de mur ou de surface
ou pour le câblage des armoires électriques
et des machines.

S'utilisent avec les Colliers d'installation
gamme 22.

Résistance élevée à l'arrachement.

Informations sur la gamme



Composant thermoplastique:
Polyamide 6.6

U60X **U62X**

U63X **U64X**

Valeur ajoutée



Caractéristiques techniques

INTEMPÉRIE



U63X - Noir
U64X - Gris

INTÉRIEUR



U63X - Noir
U64X - Gris

TEMPÉRATURES



Température minimale de montage: -15°C
Températures min./max. d'utilisation: -40°C à +60°C

MARQUAGE CE



Conformité à la norme EN 62275 :2019.

Déclaration de conformité



Marques de qualité



Informations détaillées dans la fiche technique



Elements de fixation 25

Caractéristiques techniques

INTÉRIEUR



U60X - Naturel
U62X - Bleu

TEMPÉRATURES



Température minimale d'installation: -30°C et +15°C
Température d'utilisation: -40°C - 60°C
-40°C - 85 °C
selons references Voir Fiche technique.

MARQUAGE CE



Conformité à la norme EN 62275 : 2009 : Eléments de fixation sauf Brides.

Déclaration de conformité



Marques de qualité



Gamme 26 couleur naturelle

Informations détaillées dans la fiche technique



Elements de fixation 26 DT

Embase à cheville et à visser

	Diamètre (mm)	6	8
	Embase à cheville standard pour les installations extérieures et intérieures	1253 (2) 1000 p. 8,69 €/100 p.	1251 (1) 1000 p. 10,64 €/100 p.
	Embase à cheville standard pour les installations intérieures	1253-3 (2) 1000 p. 8,96 €/100 p.	1251-3 (1) 1000 p. 10,64 €/100 p.
	Embase à visser pour les installations extérieures et intérieures	1252 (3) 1000 p. 13,72 €/100 p.	

Chevilles pour goulottes

	Diamètre (mm)	4	6
	Cheville pour goulotte pour les installations intérieures (4)	25104 1000 p. 23,01 €/100 p.	

Embase à clouer

	Embase à clouer pour les installations intérieures et extérieures	25501 1000 p. 17,61 €/100 p.
	Embase à clouer pour les installations intérieures	25501-3 1000 p. 18,66 €/100 p.

Notes

- (1) Murs friables : Trou de Ø7. Murs résistants : Trou de Ø8.
- (2) Murs friables : Trou de Ø5. Murs résistants : Trou de Ø6.
- (3) A visser sur vis M6 ou W 1/4. Pour visser avec des vis à tête fraisée Ø4,5mm.
- (4) Jusqu'à épuisement du stock.

Voir page suivante

Eléments de fixation

	Embase berceau Ø M4	1243 1000 p. 12,85 €/100 p.
	Embase adhésive A=19 mm B=3mm	1254 (1) 1000 p. 16,18 €/100 p.
	Embase adhésive A=30 mm B=5 mm	1256 (2) 1000 p. 27,62 €/100 p.
	Embase équerre Ø M4 ou M5	1257 1000 p. 13,17 €/100 p.
	Bride Ø 4 à 17 mm	1201 1000 p. 13,86 €/100 p.
	Bride Ø 15 à 33 mm	1202 1000 p. 20,49 €/100 p.

Eléments de fixation détectables

	Embase berceau DT Ø M4	1243DT 500 p. 14,56 €/100 p.
	Embase équerre DT Ø M4 ou M5	1257DT 500 p. 17,94 €/100 p.

Notes:

- (1) La Réf. 1254 propose un trou M3 pour la fixation par vis.
- (2) La Réf. 1256 propose un trou M4 pour la fixation par vis.

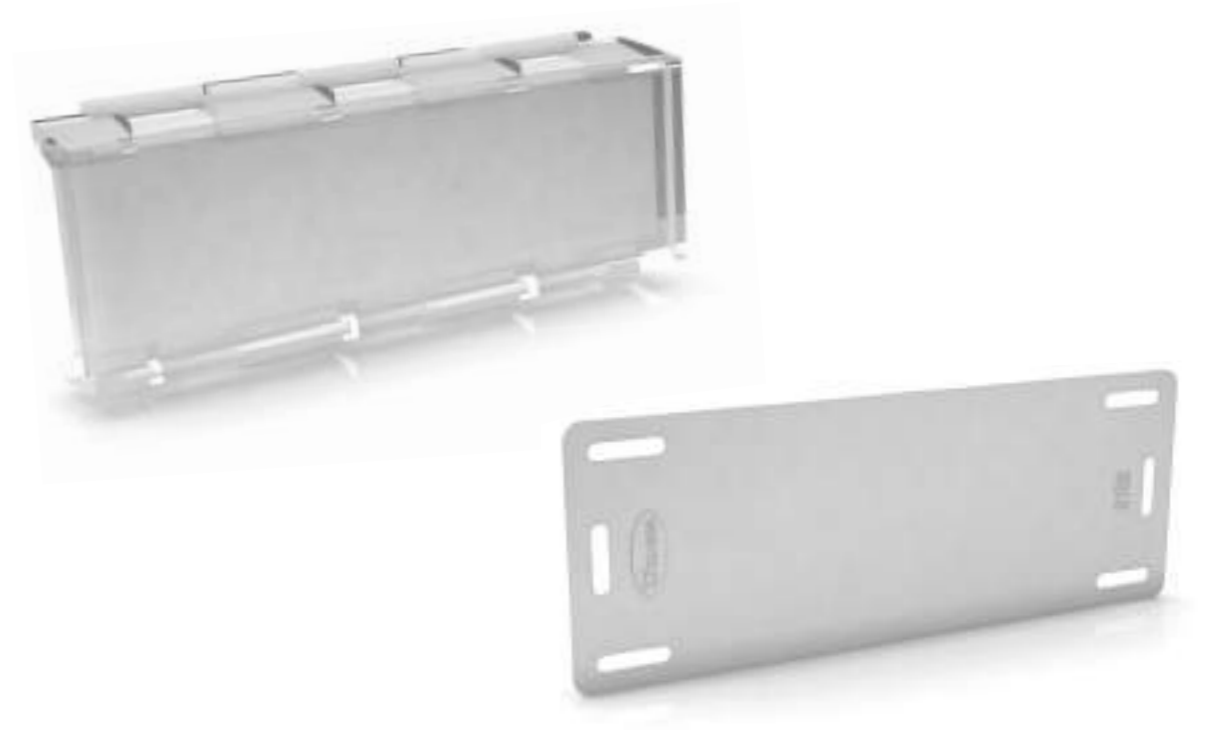

Éléments de signalisation

18

Informations sur la gamme

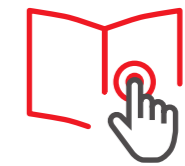

Système de signalisation de câbles

Composant thermoplastique:
Polyamide 6.6

U60X

Pour le repérage des câbles.

Composant thermoplastique:
polycarbonate

PC

Caractéristiques techniques

INTÉRIEUR



Pour usage intérieur.

TEMPÉRATURES



Température minimale d'installation: -40°C
Températures d'utilisation:
Porte-étiquette : de -40°C à +125°C
Plaquette d'identification : de -40°C à +85°C

MATIÈRE PREMIÈRE



MARQUAGE CE



Conformité aux normes
EN 60695-11-5:2005, EN 71-1
(chap. 4.7 et 4.8, avec éprouvette
de 1 mm) et EN 62275 (Porte-étiquete
et plaquette d'identification).

Informations détaillées
dans la fiche technique



Eléments de signalisation

	Porte-étiquettes 18,5x43 mm PC Natural	2002 1000 p. 42,55 €/100 p.
	Plaquette d'identification 18x40mm Marquage indélébile à l'aide du marqueur Réf. 1751. U60X Natural	2151 (1) 1000 p. 10,92 €/100 p.
	Stylo marqueur 25x60 mm Largeur d'écriture 0,4 mm.	2152 (1) 1000 p. 18,61 €/100 p.
		1751 10 p. 6,53 €/p.

(1) Pour fixation par colliers de largeur jusqu'à 4,8mm.

Déclaration de conformité





Plus d'informations

Références additionnelles de pièces

Conditions générales de vente 2024

Références additionnelles de pièces 93

		Dimensions (mm)		40	60	65	80	90	110	130	150	190	230
	Couvercle					93003-2	93004-2						
						4 m. 7,02 €/m.	4 m. 8,38 €/m.						
	Couvercle					93003-03	93004-03						
						4 m. 18,17 €/m.	4 m. 19,26 €/m.						
	Couvercle					93003-33	93004-33						
						4 m. 23,40 €/m.	4 m. 27,28 €/m.						

Références additionnelles de pièces 73

		Dimensions (mm)		40	60	65	80	90	110	130	150	190	230
	Couvercle (3m)	71950-04	71951-04					71952-04	71953-04		71955-04	71956-04	71958-04
		12 m. 3,66 €/m.	12 m. 3,99 €/m.					12 m. 5,41 €/m.	6 m. 6,58 €/m.		6 m. 10,40 €/m.	6 m. 11,95 €/m.	6 m. 15,63 €/m.
	Couvercle (3m)	71950-2	71951-2					71952-2	71953-2	71954-2	71955-2	71956-2	71958-2
		12 m. 3,66 €/m.	12 m. 3,99 €/m.					12 m. 5,41 €/m.	6 m. 6,58 €/m.	6 m. 7,73 €/m.	6 m. 10,40 €/m.	6 m. 11,95 €/m.	6 m. 15,63 €/m.

Références additionnelles de pièces 77 / 07

		Dimensions (mm)			20	30	40	60	80	100	120	150
	Couvercle	T-20.07	T-30.07	T-40.07				T-60.07	T-80.07	T-100.07	T-120.07	T-150.07
		16 m. 1,59 €/m.	12 m. 1,89 €/m.	12 m. 2,37 €/m.				12 m. 3,13 €/m.	12 m. 4,58 €/m.	8 m. 5,92 €/m.	8 m. 6,36 €/m.	4 m. 12,13 €/m.

Références additionnelles de pièces 88

		Dimensions (mm)			20	30	40	60	80	100	120	150
	Couvercle	T-20.88	T-30.88	T-40.88				T-60.88	T-80.88	T-100.88	T-120.88	
		16 m. 2,31 €/m.	12 m. 2,71 €/m.	12 m. 3,63 €/m.				12 m. 4,65 €/m.	12 m. 6,65 €/m.	8 m. 8,32 €/m.	8 m. 9,10 €/m.	

Références additionnelles de pièces 80

	Couvercle	80003-2
		4 m. 12,77 €/m.

Références additionnelles de pièces 50-51

	Enjoliveur pour plafond Ø50	50900
		1 p. 72,81 €/p.
	Embouts colonnette 1 face	Large 65
		1 p. 33,50 €/p.
	Large 80	50921
		1 p. 29,65 €/p.

Références additionnelles de pièces 50-51

	Embouts Latéraux	51901
		1 p. 5,82 €/p.
	Enjoliveur faux-plafond	50901
		1 p. 16,38 €/p.
	Large 65	50923
	Large 80	50927
		1 p. 29,65 €/p.
		1 p. 33,50 €/p.
	Support fixe	51902
		1 p. 3,52 €/p.
	Pied de colonne Ø50	50902
		1 p. 17,39 €/p.
	Enjoliveur Pied colonnette	50928
		1 p. 21,14 €/p.
	Support mobile	51903
		1 p. 52,04 €/p.
	Vérin de fixation au plafond	50903
		1 p. 92,87 €/p.
	Couvercle colonne Ø50	50904
		1 p. 57,91 €/p.
	Large 65	50907
	Large 80	50905
		1 p. 44,60 €/p.
		1 p. 33,67 €/p.
	Enjoliv pied/xf plafond 50x88	50911
		1 p. 23,79 €/p.
	Couvercle colonne 50x88	50912
		1 p. 86,19 €/p.
	Enjoliveur plafond 50x88	50913
		1 p. 55,57 €/p.

CONDITIONS GENERALES DE VENTE 2024

1 - QUANTITES MINIMUM DE COMMANDE :

Elles seront au moins celles d'un emballage complet indivisible.

2 - LIVRAISON ET EMBALLAGE :

Nos marchandises sont expédiées, parfaitement emballées, aux risques et périls du destinataire. Les délais de livraison sont donnés à titre purement indicatif et sans garantie. Les retards de livraison ne donnent pas à l'acheteur le droit d'annuler la vente ou de refuser la marchandise. Ils ne peuvent pas donner lieu à retenue, compensation, pénalité ou dommages et intérêts. Toute réclamation concernant les quantités livrées devra être adressée par courrier recommandé à notre société dans les trois jours suivant la réception du matériel. Si ces dispositions ne sont pas respectées, aucune réclamation ne sera prise en considération.

3 - RECEPTION DE MARCHANDISES :

Malgré tous nos efforts d'emballage et de contrôle avant expédition, votre commande peut arriver endommagée et/ou incomplète. Les réceptions de marchandises doivent être vérifiées EN PRESENCE DU TRANSPORTEUR. En cas d'avarie et/ou de manquant, les réserves légales doivent être effectuées de la façon suivante :

1) inscrire les réserves précises et détaillées sur le document de transport ;
2) confirmer ces réserves sous 48 heures par LETTRE RECOMMANDEE AVEC ACCUSE DE RECEPTION AU TRANSPORTEUR. Une copie de l'ensemble devra être envoyée à la société Unex aparellaje eléctrico, S.L. pour information.

Aucun recours contre le transporteur n'est possible si ces opérations n'ont pas été respectées, même la mention «accepté sous réserve» inscrite sur le document du transporteur n'a aucune valeur légale.

Une réserve au transporteur ne justifie en aucun cas un retard de règlement de la facture, la responsabilité de celui-ci étant seule engagée. Les marchandises resteront la propriété de la société Unex aparellaje eléctrico, S.L. jusqu'au paiement intégral des factures s'y rapportant.

4 - PRIX :

Nous appliquons les prix du tarif en vigueur au moment de la livraison.

5 - VALIDITE DES OFFRES :

Nos offres seront valables pendant un délai maximum de trente jours à partir de la date de celles-ci.

6 - PORTS :

Pour toute commande d'un montant supérieur à 1250 € tarif H.T., les marchandises sont livrées franco de port en vos entrepôts en une seule fois et en un lieu unique en France métropolitaine.

7 - CONDITIONS DE PAIEMENT :

Pour la première commande : paiement comptant par virement à la commande.

Après l'ouverture d'un compte : Des délais de paiement peuvent être accordés suite à l'analyse de la capacité financière du client et en fonction d'un encours maximum convenu. Cependant, ces délais ne peuvent en aucun cas être supérieurs à 60 jours net date facture. L'ouverture d'un compte sera faite sur demande accompagnée de vos références bancaires.

Un escompte pour règlement anticipé pourra être accordé tel que défini dans nos conditions particulières de vente.

En cas de paiement par traites, l'acheteur est tenu de les retourner acceptées et signées dans un délai maximum de 10 jours.

8 - GARANTIE DES PRODUITS :

Nous garantissons nos produits contre tout défaut de fabrication les rendant impropres à leur usage normal. Toute utilisation anormale de nos produits entraînerait la cessation de cette garantie.

Toute réclamation doit être adressée à notre société par courrier recommandé et, après notre accord, les produits défectueux doivent

nous être retournés dans le délai d'un mois pour être remplacés dès que possible.

Aucun autre frais ne nous sera imputable.

9 - RETOURS :

Il ne sera accepté aucun retour sans autorisation préalable de Unex aparellaje eléctrico, S.L.

10 - RESPONSABILITE ELARGIE DU PRODUCTEUR

La part du coût unitaire qu'Unex aparellaje eléctrico, S.L. supporte pour la gestion des déchets de Produits et Matériaux de Construction du Bâtiment (PMCB), tel que facturé par l'éco-organisme VALOBAT auquel Unex aparellaje eléctrico, S.L. adhère (N° IDU : FR338629_04EHCR), est intégralement répercutée à l'acheteur professionnel du produit sans possibilité de réfaction.

11 - RESERVE DE PROPRIETE :

Le vendeur se réserve la propriété des marchandises jusqu'au complet paiement du prix. Ne constituent pas des paiements la remise de traite ou de tout titre créant une obligation de payer.

L'acheteur aura pourtant la garde des marchandises livrées ; il en supportera les risques en cas de perte ou de destruction des livraisons. L'acheteur s'interdit de les donner en gage ou en garantie, à quelque titre que ce soit, avant paiement total du prix. Il est autorisé à revendre ces marchandises dans l'exercice normal de son commerce ; mais en cas de revente, avant paiement des sommes dues à Unex aparellaje eléctrico, il cède au vendeur Unex aparellaje eléctrico, S.L. toutes les créances nées à son profit de la revente au tiers acheteur. L'autorisation de revente peut être retirée à tout moment par le vendeur Unex aparellaje eléctrico, S.L. en cas d'incident de paiement ou de situation d'insolvabilité.

En cas de non-paiement du prix, le vendeur Unex aparellaje eléctrico, S.L. pourra reprendre les marchandises ou exiger le paiement avec application de la clause pénale ci-après, sans renoncer à la clause de réserve de propriété.

12 - CLAUSE PENALE :

Le défaut de paiement de nos fournitures à l'échéance fixée entraînera l'exigibilité immédiate de toutes les sommes restant dues, quel que soit le mode de règlement prévu, ainsi qu'une intervention contentieuse. A titre de clause pénale et en application des dispositions légales, l'acheteur sera de plein droit redevable d'une pénalité pour retard de paiement, calculée par application à l'intégralité des sommes restant dues, d'un taux d'intérêt égal au taux d'intérêt appliqué par la Banque Centrale Européenne à son opération de refinancement la plus récente majoré de 10 points de pourcentage. Si, lors d'une précédente commande, l'acheteur s'est soustrait à l'une de ses obligations (défaut ou retard de règlement, par exemple), un refus de vente pourra lui être opposé, à moins que cet acheteur ne fournisse des garanties satisfaisantes ou un paiement comptant. Aucune ristourne pour paiement comptant ou anticipé ne lui sera alors accordée.

13 - INDEMNITE POUR FRAIS DE RECouvreMENT :

Conformément au Code de commerce, l'acheteur en situation de retard de paiement est de plein droit redevable à l'égard du vendeur d'une indemnité forfaitaire pour frais de recouvrement de 40 euros. Si les frais de recouvrement exposés sont supérieurs au montant de cette indemnité forfaitaire, le créancier peut demander une indemnisation complémentaire, sur justification.

14 - LITIGES :

Le Tribunal de Barcelone est seul compétent pour statuer sur tout différend.

15 - LOI APPLICABLE :

Les présentes conditions ainsi que toutes nos relations commerciales sont régies par la loi espagnole. Tout passage de commande implique la pleine et entière acceptation de nos conditions générales de vente.

Assistance Technique Personnalisée

Tél: 04 78 43 69 55
assistance.technique@
unex.fr

Unex Aix en Provence
aixenprovence@unex.fr

Unex Outre-Mer
outremer@unex.fr

Unex Bordeaux
bordeaux@unex.net

Unex Paris
paris@unex.fr

Unex Lille
lille@unex.fr

Unex Rouen
rouen@unex.fr

Unex Lyon
lyon@unex.fr

Unex Strasbourg
strasbourg@unex.fr

Unex Nantes
nantes@unex.fr



Unex aparellaje eléctrico, S.L.
Pallars, 172-174
08005 Barcelona
Espagne
Tel: +34 933 338 700
Fax +34 93 333 56 58

R.M. de Barcelona, T.32709, F.81,
H. B214578 - VAT. ES B62204011



Les informations contenues dans ce catalogue sont données en toute objectivité. Elles sont le fruit de notre expérience acquise pour satisfaire les besoins de nos clients.

Unex aparellaje eléctrico, S.L fournit un effort constant de recherche et d'amélioration de la qualité de ses produits. Nous nous réservons donc le droit d'en modifier les caractéristiques sans préavis.

Les caractéristiques des produits et matières premières sont issues d'essais réalisés sur des échantillons obtenus à partir du même matériau et ayant subi les mêmes étapes de fabrication et de transformation que ceux commercialisés.

Il est de la responsabilité de la personne qui est chargée du produit pour une application donnée, de définir les caractéristiques en adéquation avec le niveau de sécurité souhaité, selon les normes et règlements en vigueur dans le pays concerné. Unex aparellaje eléctrico, S.L décline toute responsabilité en cas de mauvaise utilisation du produit, de détériorations ou accidents provenant d'un cas de force majeure.



Selon la norme EN ISO 9001: 2015 concernant la conception, la production et la commercialisation des systèmes de la marque Unex.



Keeping you safer

Votre représentant en France:

Unex systèmes et éléments, S.A.S.

Parc Technologique

3 Place Berthe Morisot

69791 Saint Priest Cedex

Tél. 04 78 43 69 55

Fax 04 78 43 71 99

329 845 275 R.C.S. Lyon

Au capital de 500 000 €

www.unex.fr

unex@unex.fr

Assistance Technique Personnalisée

Tél: 04 78 43 69 55

assistance.technique@unex.fr

Distribué par :

Unex appareillage électrique, S.L., a pour politique de faire breveter ses produits.

Unex est une marque déposée par Unex appareillage électrique, S.L.

La conception et la fabrication nous sont propres.

Unex appareillage électrique, S.L. ne fabrique pour aucune autre marque.

© Unex appareillage électrique, S.L., 2024



KCG24FR0.0 Mars 2024